

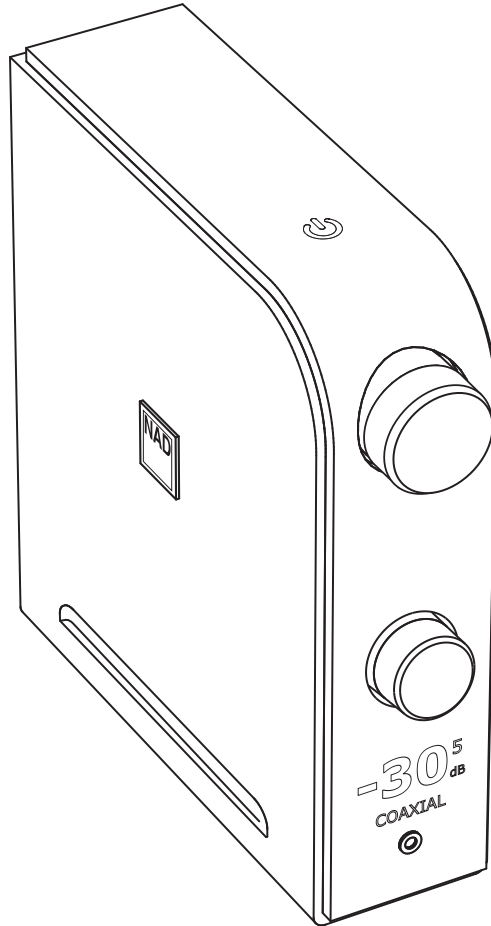

D 3045

Digital-DAC-Hybrid-Verstärker



DEUTSCH

Bedienungsanleitung

WICHTIGE SICHERHEITSHINWEISE

1. **Anleitungen lesen** - Alle Sicherheits- und Bedienungshinweise vor der Gerätebenutzung aufmerksam lesen.
2. **Anleitungen aufbewahren** - Die Sicherheits- und Bedienungshinweise zum späteren Nachschlagen aufbewahren.
3. **Warnungen beachten** - Alle Warnhinweise am Gerät und in der Bedienungsanleitung befolgen.
4. **Anleitungen befolgen** - Alle Anleitungen für Betrieb und Benutzung des Gerätes befolgen.
5. **Reinigung** - Ziehen Sie vor der Reinigung des Gerätes den Netzstecker aus der Steckdose. Keine flüssigen Reinigungsmittel oder Spraydosens-Reiniger verwenden, sondern nur mit einem feuchten Tuch reinigen.
6. **Zusatzgeräte** - Keine Zusatzgeräte verwenden, die vom Hersteller nicht empfohlen sind. Sie könnten zu Gefahren führen.
7. **Wasser und Feuchtigkeit** - Verwenden Sie dieses Gerät nicht in der Nähe von Wasser, z. B. neben einer Badewanne, Waschschüssel, Spüle oder einem Wäschekessel, in einem nassen Keller oder neben Schwimmbecken u. ä.
8. **Zubehör** - Stellen Sie dieses Gerät nicht auf un stabile Handwagen, Ständer, Stative, Konsolen oder Tische. Wenn das Gerät herunterfällt, könnten Kinder oder Erwachsene schwere Verletzungen davontragen, und das Gerät könnte schwer beschädigt werden. Verwenden Sie nur Handwagen, Ständer, Stative, Konsolen oder Tische, die vom Hersteller empfohlen oder mit dem Gerät zusammen verkauft worden sind. Jeder Geräteeinbau sollte nur in vom Hersteller empfohlenem Einbauszubehör und unter Beachtung der Herstelleranleitung erfolgen.
9. **Wagen** - Steht das Gerät auf einem Wagen, sollte dieser vorsichtig bewegt werden. Schnelles Anhalten, überhöhte Kräfteanwendung und unebene Bodenflächen können dazu führen, daß der Wagen mit dem Gerät umkippt.
 
10. **Luftzirkulation** - Schlitze und Gehäuseöffnungen dienen der Luftzirkulation, sollen einen zuverlässigen Betrieb sicherstellen und das Gerät dabei von Überhitzung schützen. Diese Öffnungen dürfen nicht blockiert oder abgedeckt werden. Das Gerät darf daher niemals auf ein Bett, Sofa, einen Teppich oder ähnliche Oberflächen gestellt werden. Es kann nur dann in einer festen Installation wie einem Einbauschrank oder Rack untergebracht werden, wenn für eine ausreichende Lüftung gesorgt wird und die Herstellerhinweise dabei beachtet werden.
11. **Netzanschluß** - Dieses Gerät darf nur an Spannungsquellen betrieben werden, die im Etikett auf dem Gerät angegeben sind und nur an Netzsteckdosen mit Schutzleiter angeschlossen werden. Wenn Sie nicht sicher sind, welche Spannungsversorgung Sie in Ihrem Hause haben, wenden Sie sich an Ihren Händler oder an das örtliche Elektrizitätswerk.
12. **Netzkabelschutz** - Das Verlegen von Netzkabeln muß so erfolgen, daß Kabelquetschungen durch Darauftreten oder daraufliegende Gegenstände ausgeschlossen sind. Dabei sollte besonders auf die Leitung in Steckernähe, Mehrfachsteckdosen und am Geräteauslaß geachtet werden.
13. **Netzstecker** - Wenn der Netzstecker oder eine Gerätekupplung mit einem Trenngerät verbunden ist, muß das Trenngerät immer in Betrieb sein.
14. **Erdung der Außenantenne** - Wird eine Außenantenne oder ein Kabelsystem an das Gerät angeschlossen, muß sichergestellt werden, daß die Antenne oder das Kabelsystem geerdet ist, um einen gewissen Schutz gegen Spannungsspitzen und statische Aufladungen zu bieten. Artikel 810 des National Electrical Code, ANSI/NFPA 70, enthält Informationen zur geeigneten Erdung des Antennenmastes und Trägergerüsts, zur Erdung der Leitung einer Antennen-Entladeeinheit, zur Größe des Erders, Position der Antennen-Entladeeinheit, zum Anschließen und zu den Anforderungen von Erdern.

HINWEIS FÜR INSTALLATEURE VON KABEL-TV-SYSTEMEN

Wir möchten die Installateure von Kabel-TV-Systemen auf den Abschnitt 820-40 des NEC aufmerksam machen, in dem Richtlinien für sachgemäße Erdung zu finden sind und in dem insbesondere festgelegt ist, daß die Kabelerdung mit dem Erdungssystem des Gebäudes verbunden werden soll, und zwar so nahe wie möglich an der Kabeleinführung.

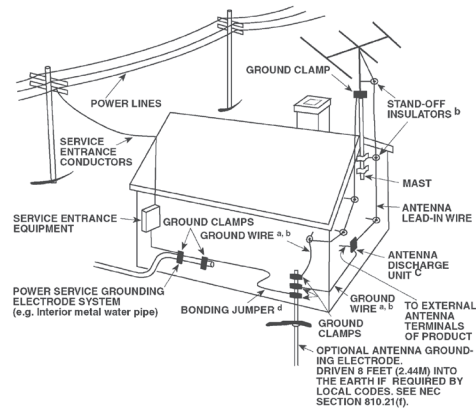

15. **Blitz** - Ziehen Sie zum besonderen Schutz bei Gewitter oder wenn das Gerät unbeaufsichtigt über längere Zeit nicht verwendet wird, den Netzstecker aus der Steckdose und das Antennenkabel aus der Antennen- oder Kabelsteckdose. Dadurch wird das Gerät vor Blitz- oder Überspannungsschäden geschützt.
16. **Hochspannungsleitungen** - Eine Außenantennenanlage sollte nicht in direkter Nachbarschaft von Hochspannungsleitungen oder anderen elektrischen Licht- oder Netzleitungen, oder wo sie in solche Hochspannungsleitungen fallen kann, installiert werden. Bei der Installation eines Außenantennensystems muß äußerst vorsichtig vorgegangen werden, um Hochspannungsleitungen nicht zu berühren. Der Kontakt mit solchen Leitungen kann tödlich sein.
17. **Überlastung** - Wandsteckdosen, Verlängerungskabel oder integrierte Mehrfachsteckdosen dürfen nicht überlastet werden. Gefahr von elektrischem Schlag und Feuer.
18. **Flammenquellen** - Keine offenen Flammenquellen, wie z. B. brennende Kerzen, auf das Gerät stellen.
19. **Eindringen von Fremdkörpern und Flüssigkeiten** - Niemals irgendwelche Fremdkörper durch die Gehäuseöffnungen in das Gerät stecken. Sie könnten Teile mit gefährlichen Spannungen berühren oder einen Kurzschluß auslösen, der ein Feuer verursachen oder zu einem Stromschlag führen könnte. Niemals Flüssigkeiten, welcher Art auch immer, auf das Gerät schütten.
20. **Kopfhörer** - Übermäßiger Schalldruck von Ohr- oder Kopfhörern kann zu Gehörverlust führen.
21. **Schaden mit erforderlicher Reparatur** - Ziehen Sie den Geräte-Netzstecker aus der Steckdose und lassen Sie von qualifizierten Fachkräften eine Reparatur durchführen, wenn:
 - a. das Netzkabel oder der Netzstecker beschädigt ist.
 - b. Flüssigkeit in das Gerät geschüttet worden ist oder Fremdkörper hineingefallen sind.
 - c. das Gerät Regen oder Wasser ausgesetzt worden ist.
 - d. das Gerät trotz Beachtung der Bedienungsanleitung nicht normal funktioniert. Betätigen Sie nur Einsteller, die in der Bedienungsanleitung erwähnt werden. Die fehlerhafte Einstellung anderer Einsteller kann zu Beschädigung führen und erfordert häufig den enormen Aufwand eines qualifizierten Technikers, um den normalen Geräte-Betriebszustand wiederherzustellen.
 - e. das Gerät heruntergefallen oder in irgendeiner Weise beschädigt worden ist.
 - f. wenn das Gerät auffallende Veränderungen in der Leistung aufweist. Dies ist meistens ein Anzeichen dafür, daß eine Reparatur oder Wartung notwendig ist.

- 22. Ersatzteile** - Wenn Ersatzteile benötigt werden, stellen Sie sicher, daß der Servicetechniker Original-Ersatzteile vom Hersteller oder zumindest solche mit denselben Eigenschaften wie die Originalteile verwendet hat. Nicht autorisierte Ersatzteile können Feuer, elektrischen Schlag oder andere Gefahren verursachen.
- 23. Batterieentsorgung** - Beim Entsorgen von verbrauchten Batterien, die gesetzlichen Bestimmungen und lokalen Entsorgungsvorschriften beachten.
- 24. Sicherheitsüberprüfung** - Bitten Sie den Servicetechniker nach allen Wartungen oder Reparaturen an diesem Gerät darum, eine Sicherheitsüberprüfung durchzuführen und den einwandfreien Betriebszustand des Gerätes festzustellen.
- 25. Wand oder Deckenmontage** - Das Gerät darf an eine Wand oder Decke nur den Herstellerhinweisen entsprechend montiert werden.

WARNUNG



Das Blitzsymbol mit Pfeil in einem gleichseitigen Dreieck soll den Benutzer vor einer nicht isolierten, für das Risiko eines elektrischen Schlages für Personen ausreichend hohen gefährlichen Spannung im Innern des Gerätegehäuses warnen.



Das Ausrufezeichen in einem gleichseitigen Dreieck soll den Benutzer darauf aufmerksam machen, dass die mit dem Gerät gelieferte Dokumentation wichtige Betriebs- und Wartungshinweise enthält.



„WARNUNG: UM DIE GEFAHR VON FEUER ODER STROMSCHLAG ZU VERHINDERN, DIESES GERÄT NICHT REGEN ODER FEUCHTIGKEIT AUSSETZEN, UND MIT FLÜSSIGKEITEN GEFÜLLTE GEGENSTÄNDE, WIE Z. B. VASEN, NICHT AUF DAS GERÄT STELLEN.“

DIE GERÄTE MÜSSEN AN EINER GEERDETEN NETZSTECKDOSE ANGESCHLOSSEN WERDEN.

HINWEIS ZUR AUFSTELLUNG

Um eine ausreichende Lüftung zu gewährleisten, stellen Sie sicher, daß um das Gerät herum genügend Platz vorhanden ist (gemessen von den Außenabmessungen und evtl. hervorstehenden Teilen). Mindestabstände:

- Linke und rechte Seite: 10 cm
- Rückwand: 10 cm
- Gehäusedeckel: 10 cm

FCC

Dieses Gerät wurde geprüft und entspricht demnach den Grenzwerten für ein digitales Gerät der Klasse B gemäß Teil 15 der Richtlinien der US-Fernmeldebehörde (FCC). Diese Grenzwerte sollen einen angemessenen Schutz gegen störende Interferenzen bei Installationen in Wohngebieten bieten. Dieses Gerät erzeugt und verwendet Hochfrequenzenergie und kann diese abgeben, und es kann schädliche Interferenzen mit Funkübertragungen auslösen, wenn es nicht gemäß der Anleitung installiert und betrieben wird. Es lässt sich jedoch nicht vollständig ausschließen, dass solche Störungen in manchen Installationen auftreten. Wenn dieses Gerät störende Interferenzen zum Radio- und Fernsehempfang verursacht (was durch Aus- und Einschalten des Geräts festgestellt werden kann), wird dem Benutzer nahegelegt, die Interferenz durch eines oder mehrere der folgenden Verfahren zu beheben:

- Die Empfangsantenne anders ausrichten oder anderswo platzieren.
- Den Abstand zwischen dem Gerät und dem Empfänger vergrößern.
- Das Gerät in eine Steckdose eines Netzkreises einstecken, der nicht mit dem des Empfängers identisch ist.
- Den Händler oder einen erfahrenen Radio- und Fernsehtechniker zu Rate ziehen.



Dieses Gerät wurde in Übereinstimmung mit den Anforderungen gegen Hochfrequenzstörungen der EU-RICHTLINIE 2004/108/EU und 93/68/EEU hergestellt.

HINWEISE ZUM UMWELTSCHUTZ



Am Ende seiner Nutzungsdauer darf dieses Gerät nicht mit dem normalen Hausmüll entsorgt, sondern muß an einer Sammelstelle für Elektro- und Elektronikschrott abgegeben werden. Die Symbole auf dem Gerät, in der Bedienungsanleitung und auf der Verpackung weisen darauf hin.

Die Materialien können entsprechend ihrer Kennzeichnung wiederverwendet werden. Durch Wiederverwendung, Recycling von Rohstoffen oder anderen Arten von Altgeräte-Recycling leisten Sie einen wichtigen Beitrag zum Schutz unserer Umwelt.

Weitere Informationen über Ihre zuständige Abfallbeseitigungsstelle erhalten Sie bei Ihrer örtlichen Verwaltung.

NOTIEREN SIE DIE MODELLNUMMER (SIE KÖNNEN SIE JETZT NOCH SEHEN).

Modell- und Seriennummer Ihres neuen D 3045 befinden sich hinten am Gehäuse. Damit Sie diese Nummern zukünftig griffbereit haben, empfehlen wir Ihnen, sie hier aufzuschreiben:

Modellnr
 Seriennr

AUSPACKEN UND AUFSTELLEN

LIEFERUMFANG

Im Lieferumfang des D 3045 sind folgende Komponenten enthalten:

- Austauschbares Netzkabel
- AMP-3-Fernbedienung mit CR2025-Batterie (3 V)
- Acht halbrunde Füßchen
- Schnellanleitung

BEWAHREN SIE DIE VERPACKUNG AUF

Bitte bewahren Sie den Versandkarton und sämtliches Verpackungsmaterial des D 3045 auf. Wenn Sie umziehen oder Ihren D 3045 aus einem anderen Grund transportieren müssen, ist es am sichersten, wenn Sie den D 3045 in seiner Originalverpackung transportieren. Leider mussten wir die Erfahrung machen, dass viele Geräte beim Transport durch unzureichende Verpackung beschädigt werden. Deshalb: Bitte bewahren Sie den Versandkarton auf!

SCHNELLEINRICHTUNG

Diese einfache Anleitung hilft Ihnen bei den ersten Schritten mit Ihrem D 3045.

Stellen Sie den D 3045 auf eine feste, ebene Unterlage. Stellen Sie das Gerät nicht auf weiche Unterlagen wie Teppiche.

Bitte nehmen Sie alle Anschlüsse an Ihrem D 3045 erst dann vor, wenn das Gerät von der Steckdose getrennt ist. Zusätzlich empfehlen wir, beim Verbinden oder Trennen von Signal- oder Netzverbindungen alle anderen Komponenten auszuschalten oder vom Netz zu trennen.

1 Schließen Sie die jeweiligen Lautsprecher an die LINKEN und RECHTEN LAUTSPRECHERANSCHLÜSSE des D 3045 an.

2 Verbinden Sie die Quellgeräte und entsprechenden Eingangsanschlüsse des D 3045 mit geeigneten Verbindern (nicht im Lieferumfang enthalten).

HDMI → HDMI ARC

S/PDIF-Quellen → OPTICAL 1, OPTICAL 2, COAXIAL

Analogquellen → LINE 1, LINE 2, PHONO (MM)

USB-Quellen → Computer

Weitere Quellen → Bluetooth

3 Schließen Sie den kleinen Stecker des Netzkabels an den Netzeingang des D 3045 an, verbinden Sie den Netzstecker mit einer Steckdose.

4 Wenn alle gewünschten Quellen an den D 3045 angeschlossen wurden und eingeschaltet sind, schalten Sie den D 3045 mit der Taste  (Bereitschaft) aus dem Bereitschaftsmodus ein.

5 Durch Drehen des Quelle-Reglers wählen Sie den gewünschten Quelleneingang. Stellen Sie die gewünschte Lautstärke mit dem Lautstärkereglern ein.

D 3045 AUF WERKSEINSTELLUNGEN RÜCKSETZEN

Im Bereitschaftsmodus: Halten Sie die DIM-Taste an der Fernbedienung gedrückt, bis „Reset“ (Rücksetzen) im Display erscheint und die Quelle zu OPTICAL 1 umschaltet.

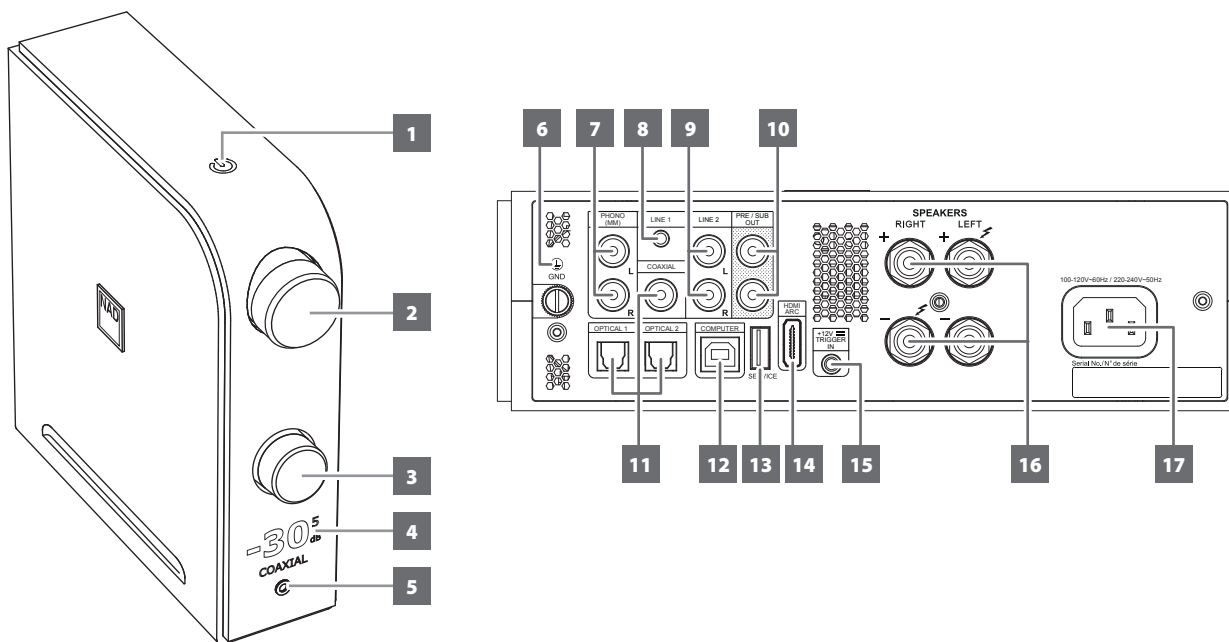

1 ⏻ (Bereitschaft)

- Zum Einschalten des D 3045 aus dem Bereitschaftsmodus drücken Sie ⏻ (Bereitschaft) – dazu muss der D 3045 natürlich über das Netzkabel mit der Steckdose verbunden sein. Die Bereitschaftsanzeige wechselt von dunklem Gelb zu hellem Leuchten.
- Halten Sie ⏻ gedrückt, bis der D 3045 zurück in den Bereitschaftsmodus wechselt.

2 LAUTSTÄRKE

- Durch Drehen des Lautstärkereglers stellen Sie die gewünschte Lautstärke ein.
- Beim Drehen des Lautstärkereglers wird der Ton automatisch wieder eingeschaltet, sofern er zuvor stummgeschaltet wurde.

3 QUELLE

- Wählen Sie die gewünschte Quelle durch Drehen im oder gegen den Uhrzeigersinn.

4 DISPLAY

- Quellen, Audiopegel und weitere Indikatoren werden angezeigt.
- Das Display orientiert sich an der Aufstellung des Gerätes – vertikal oder horizontal.

WICHTIGER HINWEIS

Das Display schaltet sich vorübergehend ab, wenn das Gerät 5 Minuten lang nicht bedient wird. Das Display schaltet sich wieder ein, wenn Sie die Fernbedienung oder die Bedienelemente am Gerät verwenden.

5 KOPFHÖRER

- An die 3,5-mm-Stereoklinkenbuchse schließen Sie einen Kopfhörer an.
- Die speziell entwickelten rauscharmen Kopfhörerschaltkreise sind mit einer Vielzahl von Kopfhörern kompatibel, auch mit 600-Ohm-Studio-Modellen.
- Passen Sie den Audiopegel des Kopfhörers durch Drehen des Lautstärkereglers im Uhrzeigersinn oder gegen den Uhrzeigersinn an.
- Sorgen Sie dafür, dass die Lautstärke auf ein Minimum eingestellt ist (ganz gegen den Uhrzeigersinn gedreht), bevor Sie Kopfhörer anschließen oder trennen. Musikhören bei sehr hoher Lautstärke kann das Gehör schädigen.

- Beim Anschließen von Kopfhörern werden die Ausgänge aller Lautsprecher automatisch abgeschaltet.

6 MASSEANSCHLUSS

- Falls eine separate Erdung erforderlich ist, verwenden Sie diesen Anschluss zum Erden des D 3045. Über diesen Anschluss können Sie den D 3045 per Masse- oder Erdungskabel an Masse (oder Erde) anschließen. Ziehen Sie den Anschluss zum Fixieren des Kabels gut an.

HINWEISE

- *Wenden Sie sich zur Installation eines ordnungsgemäßen Erdungsleiters bitte an einen geprüften Elektriker. NAD haftet nicht für Fehlfunktionen, Schäden sowie Kosten, die durch Installation, Anschluss oder Erdung des D 3045 entstehen.*
- *Das Erdungskabel ist nicht im Lieferumfang des D 3045 enthalten.*

7 PHONO (MM)

- Eingang ausschließlich für MM-Tonabnehmer. Verbinden Sie Ihren Plattenspieler über das doppelte Cinchkabel mit diesem Eingang, wenn Sie einen MM-Tonabnehmer verwenden.

8 LINE 1

- Hier schließen Sie den Analogausgang anderer Audiogeräte per Adapter (3,5-mm-Stereoklinkenstecker auf Cinch, separat erhältlich) an.

9 LINE 2

- Mit diesem Eingang verbinden Sie den Analogausgang von CD-Playern, Vorverstärkern, Klangprozessoren und ähnlichen Geräten per Cinchkabel (separat erhältlich).

10 PRE/SUB OUT

- Diese Ausgangsanschlüsse mit voller Bandbreite erfüllen eine doppelte Funktion. Sie werden entweder als PRE-OUT- oder SUBWOOFER-Ausgänge eingesetzt.
- Der D 3045 und angeschlossene externe Geräte müssen grundsätzlich abgeschaltet werden, bevor Sie etwas an die PRE/SUB-OUT-Anschlüsse anschließen oder davon trennen.

PRE OUT (VORVERSTÄRKERAUSGANG)

- Über die PRE/SUB-OUT-Anschlüsse können Sie den D 3045 als Vorverstärker mit voller Bandbreite für externe Leistungsverstärker einsetzen.
- Schließen Sie den passenden Analogeingang kompatibler Geräte wie Verstärker, Receiver etc. über ein Stereocinchkabel an die PRE/SUB-OUT-Ausgänge an.
- Der PRE/SUB-OUT-Ausgang lässt sich über die Lautstärkeinstellungen des D 3045 regeln. Zum Regeln des Ausgangspegels der PRE-OUT/SUBW-Anschlüsse drehen Sie den Lautstärkeregl.

SUB OUT

- Verbinden Sie den PRE/SUB-OUT-Ausgang per Stereocinchkabel mit dem Niederpegeleingang eines aktiven Subwoofers. Die Leistung des Subwoofers regeln Sie über die Bedienelemente am Subwoofer selbst.

11 OPTICAL 1 – 2, COAXIAL

- Hier schließen Sie den optischen oder koaxialen Digitalausgang von Quellgeräten wie CD/BD/DVD-Player, digitalem Kabelempfänger, Digitalempfänger und anderen passenden Komponenten an.

WICHTIGER HINWEIS

Der digitale Audioeingang ist 24/192-kompatibel, arbeitet nur mit PCM-Audiosignalen. Sorgen Sie dafür, dass der digitale Audioausgang Ihrer Quelle vor dem Anschluss an den digitalen Audioeingang des D 3045 auf PCM eingestellt ist.

12 COMPUTER

- Der asynchrone USB-Eingang (24 Bit/384 kHz) gewährleistet geringstmöglichen Jitter, sorgt daher für ausgezeichneten Klang.
- Zum direkten Streamen von 24/384-PCM-Signalen vom PC oder Mac verbinden Sie den Computer per USB-Kabel (Typ A auf Typ B) mit dem asynchronen Typ-B-USB-Eingang.
- Wenn Sie COMPUTER als Quelle nutzen, achten Sie darauf, dass das Audiogerät Ihres Computers auf „D3045“ oder „NAD USB Audio“ eingestellt ist.

PC-MINIMALVORAUSSETZUNGEN

Microsoft Windows ab Version 7

MAC-ANWENDER

Ab MacOS Snow Leopard (Version 10.6)

HINWEIS

Besuchen Sienadelectronics.com, laden Sie sich den NAD-USB-Audiotreiber über die D-3045-Produktseite herunter.

13 SERVICE

- Dieser Port wird ausschließlich für Firmware-Aktualisierungen benötigt. Hinweise zum Einsatz dieses Ports zur Firmware-Aktualisierung finden Sie in der Dokumentation zur D-3045-Firmware-Aktualisierung (sofern veröffentlicht) auf den NAD-Internetseiten.

14 HDMI ARC

- Diesen Anschluss verbinden Sie ausschließlich mit Fernsehgeräten, die ARC (Audio Return Channel) unterstützen.
- Schließen Sie den HDMI-ARC-Port des Fernsehgerätes per HDMI-ARC-Kabel an.
- Bei aktiver ARC-Verbindung werden Audiosignale des Fernsehgerätes über den D 3045 wiedergegeben.

WICHTIG

Sorgen Sie dafür, dass Audioeinstellungen/Audioformat angeschlossener ARC-Geräte auf nur PCM eingestellt werden.

15 +12V TRIGGER IN (Triggereingang)

- Schließen Sie diesen Triggereingang (+12 V) über ein Monokabel mit 3,5-mm-Klinkenstecker an den zugehörigen Triggerausgang (+12 V Gleichspannung) des externen Gerätes an. Um diese Funktion nutzen zu können, muss das steuernde Gerät mit einem +12-V-Triggerausgang ausgestattet sein.

16 SPEAKERS

- Verbinden Sie die Anschlüsse für den rechten Lautsprecher des D 3045 (mit „R+“ und „R-“ markiert) mit den zugehörigen „+“- und „-“-Anschlüssen Ihres rechten Lautsprechers. Schließen Sie den linken Lautsprecher auf dieselbe Weise an die Anschlüsse des D 3045 für den linken Lautsprecher an.

17 ANSCHLUSS

- Der D 3045 wird mit einem austauschbaren Netzkabel geliefert.
- Überzeugen Sie sich davon, dass der kleine Stecker am Netzkabel fest im Netzanschluss des D 3045 steckt, bevor Sie den Netzstecker in die Steckdose stecken.
- Ziehen Sie immer zuerst den Netzstecker aus der Steckdose, bevor Sie das Netzkabel vom Netzanschluss des D 3045 trennen.

AMP-3-FERNBEDIENUNG

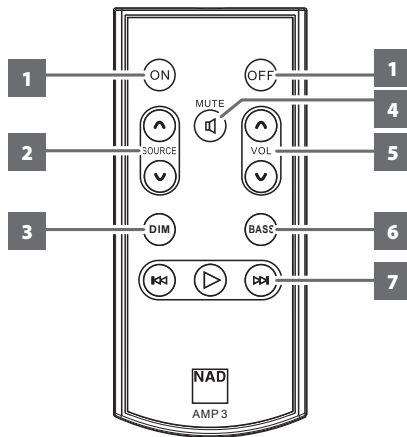

- 1 ON (Ein):** Zum Einschalten des Gerätes aus dem Bereitschaftsmodus.
OFF (Aus): Schaltet das Gerät in den Bereitschaftsmodus.
- 2 SOURCE ^/∨ (Quelle):** Zur Auswahl unter unterschiedlichen Eingangsquellen.
- 3 DIM (Helligkeit):** Zum Einstellen der gewünschten Displayhelligkeit – dunkel, hell oder komplett aus.
- 4 MUTE (Stummschalten):** Der Ton wird komplett abgeschaltet, bei der nächsten Betätigung dieser Taste wieder eingeschaltet. Zum Wiedereinschalten des Tons drücken Sie die MUTE-Taste noch einmal, betätigen die Lautstärketasten VOL ^/∨ oder drehen den Lautstärkereglern.
- 5 VOLUME ^/∨ (Lautstärke):** Zum Erhöhen und Vermindern der Lautstärke.
- 6 BASS:** Mit dieser Taste wählen Sie unter Bass EQ (Bass-Equalizer), HP 120 Hz (Hochpassfilter 120 Hz), HP 80 Hz (Hochpassfilter 80 Hz) und HP 40 Hz (Hochpassfilter 40 Hz).

 - Der **Bass EQ** steigert die Gesamtbasswiedergabe um mindestens 6 dB.
 - Die Einstellungen **HP 120 Hz, HP 80 Hz und HP 40 Hz** dämpfen Tonsignale unterhalb der jeweiligen Eckfrequenz (120, 80 oder 40 Hz), lassen höhere Frequenzen passieren.
 - Halten Sie die BASS-Taste gedrückt, bis BT ON (für Bluetooth-Geräte sichtbar) oder BT OFF (für Bluetooth-Geräte unsichtbar) im Display erscheint.
- 7 BLUETOOTH-STEUERUNG (im Bluetooth-Empfänger- und -Sendermodus)**

 - ▶: Zum Umschalten zwischen Empfängermodus (RECEIVE) und Sendermodus (TRANSMIT) halten Sie die Taste [▶] gedrückt.
 - ◀▶: Zum Auswählen verbindungsfähiger Bluetooth-Geräte im Bluetooth-Sendermodus (TRANSMIT).

QUALCOMM aptX™ HD

Bluetooth-Verbindungen kann man sich wie eine Wasserleitung zwischen den Geräten vorstellen. Da es bei Wasserleitungen immer einen begrenzten Durchmesser gibt, wird es manchmal schwierig, größere Wassermengen schnell genug hindurchzuleiten. Das gilt auch bei der Übertragung von Audiodaten per Bluetooth. aptX® komprimiert Audiodaten so, dass sich diese problemlos durch die „Leitung“ quetschen lassen, ohne dass die Klangqualität darunter leidet.

Qualcomm® aptX™ HD sorgt dafür, dass Ihr D 3045 auch bei Bluetooth-Übertragung High-Definition-Audio (HD) in bester Qualität liefert. Die Audiodaten bleiben dabei unverändert – dies gewährleistet eine Klangqualität, die es mindestens mit CD-Qualität aufnehmen kann. Mit aptX HD genießen Sie Musik mit dem D 3045 bei höchstmöglicher Audioqualität.

BLUETOOTH-MODI

Es gibt zwei Bluetooth-Modi – Empfängermodus (RECEIVE) und Sendermodus (TRANSMIT).

Empfänger: Audiodaten werden von einem verbundenen Bluetooth-Gerät empfangen.

Sender: Audiodaten werden zu einem anderen, verbundenen Bluetooth-Gerät gesendet („gestreamt“).

BLUETOOTH-MODI EMPFÄNGER UND SENDER WÄHLEN

Wählen Sie Bluetooth (BT) als Quelle. Halten Sie dann [▶] gedrückt, bis RECEIVE (Empfänger) im Display erscheint. Zum Wechseln in den Sendermodus halten Sie [▶] noch einmal gedrückt, bis TRANSMIT (Sender) im Display angezeigt wird.

BLUETOOTH IM EMPFÄNGERMODUS

Mit den folgenden Schritten koppeln Sie Bluetooth-Geräte mit dem D 3045.

- 1 Rufen Sie bei Ihrem Android-, iOS- oder anderem kompatiblen Gerät die Bluetooth-Einstellungen auf, suchen Sie nach Bluetooth-Geräten.
- 2 Wählen Sie den Namen Ihres D 3045 aus den erreichbaren Geräten, die in den Bluetooth-Einstellungen aufgelistet werden. Koppeln oder verbinden Sie Ihren D 3045 mit dem Bluetooth-Gerät.
- 3 Bei erfolgreicher Kopplung des Bluetooth-Gerätes mit dem D 3045 erscheint „PAIRED“ (gekoppelt) im Display, anschließend „PLAYING“ (Wiedergabe), sobald etwas vom gekoppelten Bluetooth-Gerät abgespielt wird.

BLUETOOTH IM SENDERMODUS

Der D 3045 kann sich mit anderen Quellgeräten innerhalb der Bluetooth-Reichweite verbinden.

- 1 Im Sendermodus (TRANSMIT) blättern Sie mit den Tasten [◀◀/▶▶] der AMP-3-Fernbedienung durch die erreichbaren Bluetooth-Geräte. Es kann ein Weilchen dauern, bis alle erreichbaren Bluetooth-Geräte angezeigt werden.
- 2 Drücken Sie [▶] zum Koppeln mit dem ausgewählten Bluetooth-Gerät. Bei erfolgreicher Kopplung erscheinen „Paired“ (gekoppelt) sowie der Name des Bluetooth-Gerätes im Display. Zum Aufheben der Kopplung mit einem ausgewählten Bluetooth-Gerät drücken Sie die Taste [▶] noch einmal – „Unpaired“ (Kopplung aufgehoben) erscheint im Display.

BLUETOOTH-SICHTBARKEIT

Sie können Bluetooth auf folgende Weise ein- und ausschalten.

- **BT ON (Bluetooth ein, sichtbar):** Halten Sie die [BASS]-Taste gedrückt, bis BT ON (Bluetooth ein) im Display angezeigt wird.
- **BT OFF (Bluetooth aus, unsichtbar):** Halten Sie die [BASS]-Taste gedrückt, bis BT OFF (Bluetooth aus) im Display erscheint.

MASTER QUALITY AUTHENTICATED



Master Quality Authenticated (MQA) ist eine revolutionäre Endgerät-zu-Endgerät-Technologie des D 3045, die Audioqualität der absoluten Spitzenklasse liefert.

Der D 3045 ist mit einem leistungsstarken Decoder und Klangerzeuger speziell für das MQA-System ausgestattet. Dies gewährleistet, dass MQA-codierte Audiodateien exakt wie das Original klingen. Der D 3045 gibt MQA-Inhalte über die Quellen Computer, Optical 1, Optical 2 und Coaxial wieder.

MQA-ANZEIGEN

„MQA“ oder „MQA.“ werden im Display angezeigt. Dies bedeutet, dass Ihr Gerät MQA-Daten decodiert und wiedergibt.

MQA: MQA-Daten werden decodiert und wiedergegeben, der Klang entspricht exakt dem Klang der ursprünglichen Quelle.

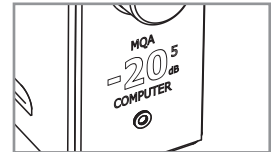

MQA.: MQA-Studio-Daten werden wiedergegeben. Diese wurden im Studio vom Künstler/Produzent genehmigt oder vom Rechteinhaber bestätigt.

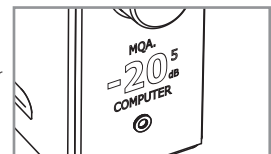

FOOBAR2000 ZUR MQA-WIEDERGABE

foobar2000 ist ein fortschrittlicher, kostenloser Audioplayer vorrangig für die Windows-Plattform, den es aber auch für Android, MacOS und iOS gibt. foobar2000 ermöglicht bitgetreue Wiedergabe, die MQA-Grundvoraussetzung ist.

WICHTIG

- Die folgenden Hinweise zum Herunterladen und Installieren von foobar2000 sind nicht in Stein gemeißelt, können sich also jederzeit ändern. Laden Sie immer die aktuellste Version des kostenlosen Players herunter.
- Die nachstehend beschriebene Beispielinstallation gilt für die Installation unter Windows. Unter www.foobar2000.org/download finden Sie auch foobar2000-Versionen für Android, MacOS und iOS.

FOOBAR2000 UNTER WINDOWS INSTALLIEREN

- 1 Laden Sie die aktuellste foobar2000-Version unter www.foobar2000.org/download herunter.
- 2 Öffnen Sie die heruntergeladene Datei – der foobar2000-Audioplayer wird installiert. Klicken Sie sich zum Abschluss der Installation durch die Bestätigungen.

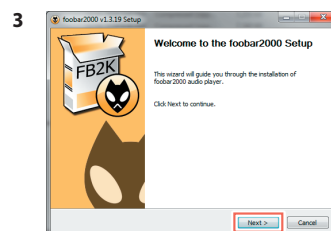

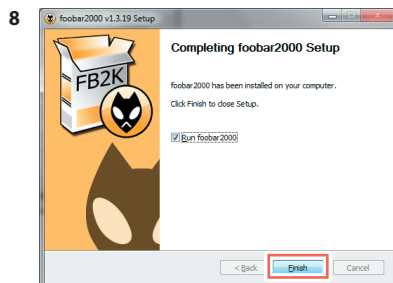
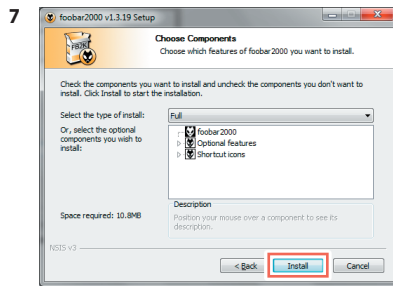
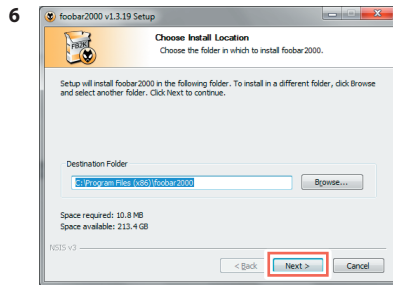
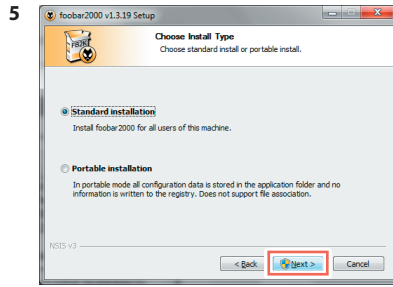

9 Laden Sie das WASAPI-Ausgabe-Plug-in für foobar2000 unter www.foobar2000.org/components/view/foo_out_wasapi herunter.

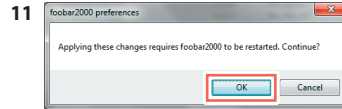
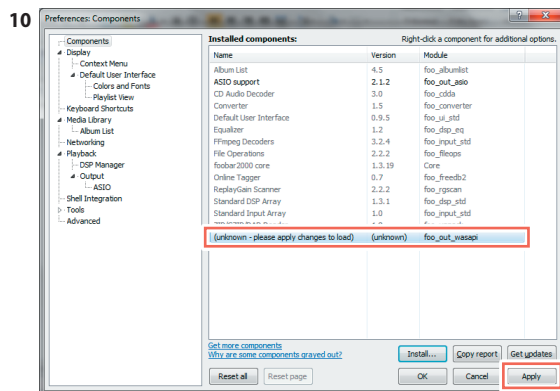

12 Starten Sie foobar2000. Wechseln Sie zu File (Datei) → Preferences (Einstellungen) → Components (Komponenten). Überzeugen Sie sich davon, dass „WASAPI output support“ bereits installiert ist.

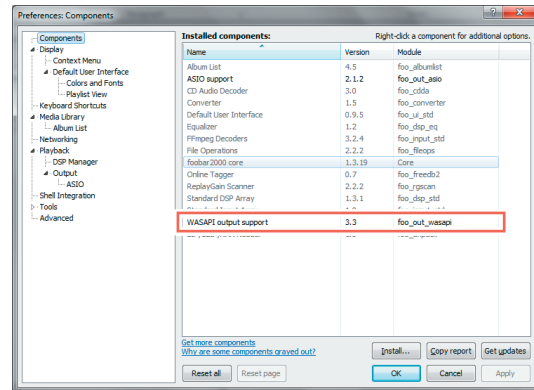

13 Wechseln Sie zum „Playback“-Register (Wiedergabe). Sorgen Sie dafür, dass im Bereich „ReplayGain“ (Wiedergabeverstärkung) sowohl „Source Mode“ (Quellenmodus) als auch „Processing“ (Verarbeitung) auf „None“ (aus) eingestellt sind. Bestätigen Sie die Einstellungen mit einem Klick auf die „Apply“-Schaltfläche (Übernehmen).

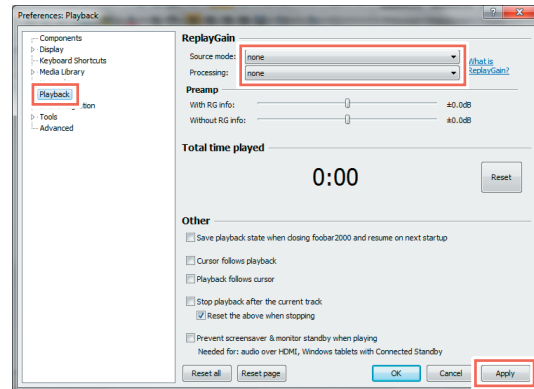

14 Schließen Sie den COMPUTER-Port des D 3045 per USB-Kabel (Typ A auf Typ B, separat erhältlich) an einen freien USB-Port Ihres Computers an. Wählen Sie im „Playback“-Register (Wiedergabe) die Option „Output“ (Ausgang). Unter „Device“ (Gerät) wählen Sie „WASAPI (event): Speakers (D3045)“ (Lautsprecherausgabe über D 3045 per Event) oder „WASAPI (push): Speakers (D3045)“ (Lautsprecherausgabe über D 3045 per Push), anschließend klicken Sie auf „Apply“ (Übernehmen).

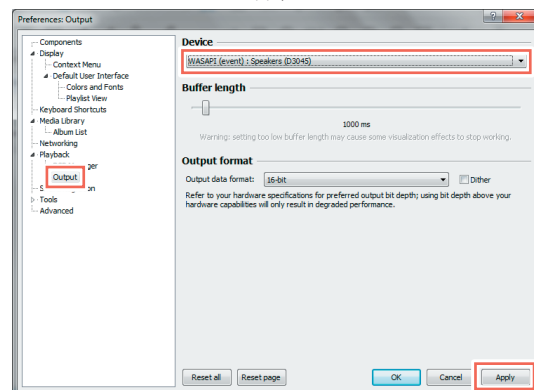

WEITERE FUNKTIONEN

- 15 Die Abtastrate-Spaltenüberschrift (sample-rate) ist gewöhnlich auf keinen Standardwert eingestellt. Geben Sie die Abtastrate mit den folgenden Schritten manuell ein.
 File (Datei) → Preferences (Einstellungen) → Display (Anzeige) → Default User Interface (Standardoberfläche) → Playlist View (Wiedergabelistenansicht) → Custom Columns (Spezifische Spalten) → Name → Sample Rate (Abtastrate) → Pattern (Muster) → %samplerate% → OK

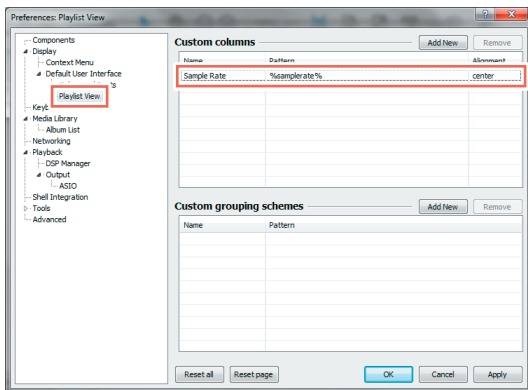

- 16 Zum Anzeigen der Abtastrate in der Wiedergabelistenansicht klicken Sie mit der rechten Maustaste auf eine beliebige Stelle in der Spaltenüberschrift. Columns (Spalten) → Sample Rate (Abtastrate). Sie können auch andere Indikatoren wie Bit Rate (Bitrate), File Size (Dateigröße) und dergleichen wählen.

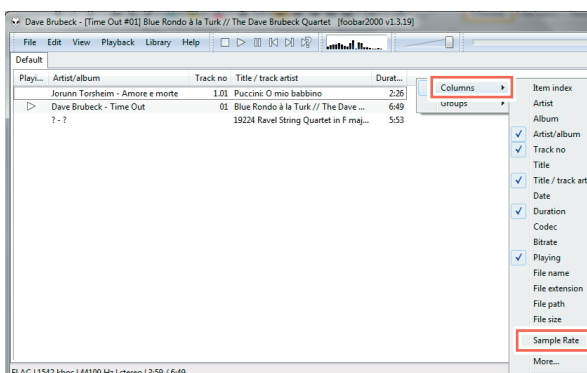
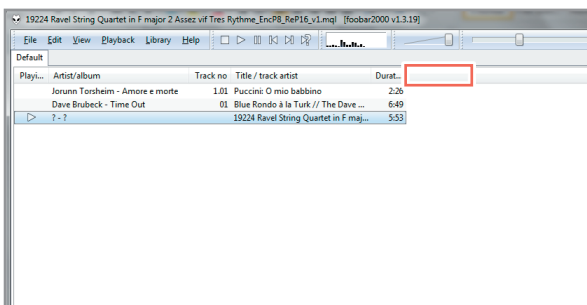

- 17 Öffnen Sie die Wiedergabegeräte Ihres Computers (Rechtsklick auf das Lautsprechersymbol in der Taskleiste rechts unten, „Wiedergabegeräte“ wählen). Wählen Sie „D3045“ als Standardlautsprecher. Die nachstehenden Schritte (zum Aufrufen der Wiedergabegeräte, wenn es nicht per Rechtsklick auf das Lautsprechersymbol klappt) dienen lediglich zur Orientierung, können je nach Windows-Version Ihres Computers unterschiedlich ausfallen.
 Systemsteuerung → Hardware und Sound → Sound → Audiogeräte verwalten → Wiedergabe → Lautsprecher D3045 → Als Standard

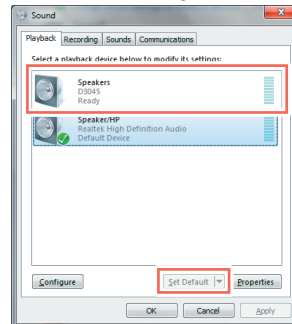

- 18 Wenn D3045 als Standardlautsprecher ausgewählt wurde, klicken Sie auf „Eigenschaften“, anschließend auf „Erweitert“. Sorgen Sie dafür, dass beide Optionen unter „Exklusiver Modus“ ausgewählt sind.

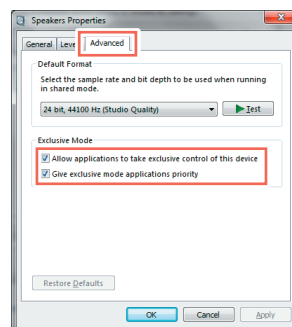
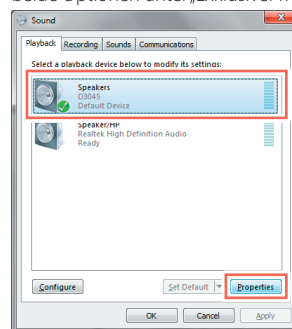

- 19 Die foobar2000-Installation ist jetzt abgeschlossen. Wählen Sie foobar2000 zum Abspielen von MQA-Dateien Ihres Computers über den D 3045.



AUTOMATISCHER BEREITSCHAFTSMODUS

Sie können den D 3045 so einstellen, dass er automatisch in den Bereitschaftsmodus wechselt, wenn 30 Minuten lang keine Bedienelemente betätigt werden und kein aktives Signal an den Eingängen anliegt. Mit den folgenden Schritten schalten Sie den automatischen Bereitschaftsmodus ein und aus.

AUTOMATISCHEN BEREITSCHAFTSMODUS EINSCHALTEN

- Halten Sie im Bereitschaftsmodus die „OFF“-Taste der AMP-3-Fernbedienung gedrückt, bis die Anzeige  (Bereitschaft) einmal blinkt.
- Der D 3045 wechselt nun automatisch vom regulären Betrieb in den Bereitschaftsmodus, wenn innerhalb 30 Minuten keine Bedienelemente betätigt werden und kein aktives Signal an den Eingängen anliegt.

AUTOMATISCHEN BEREITSCHAFTSMODUS ABSCHALTEN

- Halten Sie im Bereitschaftsmodus die „OFF“-Taste der AMP-3-Fernbedienung gedrückt, bis die Anzeige  (Bereitschaft) zweimal blinkt.
- Der D 3045 wechselt ab jetzt nur dann in den Bereitschaftsmodus, wenn Sie die Taste  (Bereitschaft) an der Oberseite oder die OFF-Taste an der AMP-3-Fernbedienung drücken.



AUTOMATISCHE ERKENNUNG

Dank der automatischen Erkennungsfunktion kann der D 3045 aus dem Standby-Modus aufwachen, wenn er von einem aktiven (digitalen/ analogen) Audioquelleneingang getriggert wird.



ZUSTÄNDE FÜR DIE AUTOMATISCHE ERKENNUNG

- Damit die automatische Erkennung funktioniert, muss das automatische Standby auf ON gestellt werden, wobei der D 3045 zuerst in den Standby-Modus geht.
- Wenn eine TV-Fernbedienung erfolgreich gekoppelt („angelernt“) wurde und der D 3045 in den Bereitschaftsmodus wechselt, wird die automatische Erkennung nur dann aktiv, wenn ein aktives Eingangssignal an den Anschlüssen OPTICAL 1 oder OPTICAL 2 erkannt wird.
- Unter diesen Voraussetzungen schaltet sich der D 3045 automatisch ein und wechselt zum Eingang OPTICAL 1 oder OPTICAL 2.
- Falls kein IR-Anlernen durchgeführt wird, wird die automatische Erkennung bei Erkennung eines aktiven Eingangssignals aktiviert. Von Analogeingängen abgesehen schaltet sich das Gerät zusammen mit der Quelle ein, die den Betriebsmodus des Geräts aktiviert hat.
- Wenn das Gerät durch einen aktiven Analogeingang getriggert wird, schaltet sich das Gerät immer an diesem Analogeingang ein.

AUTOMATISCHE ERKENNUNG EINSCHALTEN

- Halten Sie im Bereitschaftsmodus die „SOURCE “-Taste der AMP-3-Fernbedienung gedrückt, bis das Symbol  an der Oberseite einmal blinkt.

AUTOMATISCHE ERKENNUNG ABSCHALTEN

- Halten Sie im Bereitschaftsmodus die Taste „SOURCE “ an der AMP-3-Fernbedienung gedrückt, bis das Symbol  an der Oberseite zweimal blinkt.

TV CONNECT

„TV Connect“ ist eine neue Softwarefunktion, mit der Ihr D 3045 den Ton Ihres Fernsehgerätes ausgeben kann. Mit TV Connect „lernt“ der D 3045 die Lautstärke- und Stummschaltungsbeefehle jeder beliebigen TV-Fernbedienung. Zusätzlich schaltet sich der D 3045 automatisch ein und schaltet zu einer optischen Quelle um, wenn ein Ausgangssignal eines digitalen Fernsehgerätes an den Eingängen OPTICAL 1 oder OPTICAL 2 erkannt wird.*

Wenn TV Connect komplett eingerichtet ist, können Sie folgende Funktionen des D 3045 über Ihre TV-Fernbedienung steuern:

- 1 Lautstärke regeln
- 2 Tonstummschaltung ein- und ausschalten
- 3 D 3045 einschalten

D 3045 FÜR TV CONNECT KONFIGURIEREN

Damit TV Connect funktioniert, muss der optische Digitalausgang Ihres Fernsehgerätes mit dem Eingang OPTICAL 1 oder OPTICAL 2 des D 3045 verbunden werden. Unter diesen Voraussetzungen und mit der richtigen Konfiguration schaltet sich der D 3045 automatisch aus dem Bereitschaftsmodus ein, wechselt auch automatisch zum TV-Eingang (OPTICAL 1 oder OPTICAL 2), sobald Sie Ihr Fernsehgerät einschalten.* Zum Einschalten können Sie auch  an der Oberseite, die ON-Taste an der AMP-3-Fernbedienung oder die Einschalttaste an der Fernbedienung des Fernsehgerätes drücken.



Folgende Konfigurationen sind erforderlich, damit TV Connect mit Ihrem D 3045 funktioniert.

- Automatischer Bereitschaftsmodus aktiv.
- Automatische Erkennung aktiv.
- TV-Fernbedienung mit dem Gerät gekoppelt („angelernt“).

AUTOMATISCHEN BEREITSCHAFTSMODUS EINSCHALTEN

Halten Sie im Bereitschaftsmodus die „OFF“-Taste der AMP-3-Fernbedienung ein paar Sekunden lang gedrückt, bis sämtliche Anzeigen im Frontdisplay einmal blinken.

AUTOMATISCHE ERKENNUNG EINSCHALTEN

Halten Sie im Bereitschaftsmodus die „SOURCE “-Taste der AMP-3-Fernbedienung gedrückt, bis das Symbol  an der Oberseite einmal blinkt.

WEITERE FUNKTIONEN

TV-FERNBEDIENUNG KOPPELN („ANLERNEN“)

Richten Sie die TV-Fernbedienung auf die Front des D 3045, führen Sie dann die folgenden Schritte aus.

INFRAROTFERNBEDIENUNG ANLERNEN		
SCHRITT**	VORGEHEN	D-3045-FRONTDISPLAY
1	Zum Umschalten in den Infrarotlernmodus halten Sie die [MUTE]-Taste der AMP-3-Fernbedienung gedrückt.	LEARNING Choose One Key
2	Drücken Sie die [ON]-Taste der AMP-3-Fernbedienung.	LEARNING Power
3	Drücken Sie die [ON]-Taste (Einschalttaste) der TV-Fernbedienung.	LEARNING Press Again
4	Drücken Sie die [ON]-Taste (Einschalttaste) der TV-Fernbedienung noch einmal.	LEARNING Power OK Next Key
5	Wiederholen Sie die Schritte 2 – 4 zum Anlernen der „Lautstärke +“, „Lautstärke -“ und „Stummschalten“-Funktionen.	<p>„Lautstärke +“ anlernen. Drücken Sie die zugehörige Taste (siehe Display) an der Fernbedienung.</p> <p>[Vol +]-Taste der AMP-3-Fernbedienung → [Lautstärke +]-Taste der TV-Fernbedienung → [Lautstärke +]-Taste der TV-Fernbedienung</p> <p>LEARNING VOL + → LEARNING Press Again → LEARNING VOL + OK Next Key</p> <p>„Lautstärke -“ anlernen. Drücken Sie die zugehörige Taste (siehe Display) an der Fernbedienung.</p> <p>[Vol -]-Taste der AMP-3-Fernbedienung → [Lautstärke -]-Taste der TV-Fernbedienung → [Lautstärke -]-Taste der TV-Fernbedienung</p> <p>LEARNING VOL - → LEARNING Press Again → LEARNING VOL - OK Next Key</p> <p>„Stummschalten“ anlernen. Drücken Sie die zugehörige Taste (siehe Display) an der Fernbedienung.</p> <p>[MUTE]-Taste der AMP-3-Fernbedienung → [Stummschalten]-Taste der TV-Fernbedienung → [Stummschalten]-Taste der TV-Fernbedienung</p> <p>LEARNING MUTE → LEARNING Press Again → LEARNING MUTE OK Next Key</p>
6	Zum Unterbrechen, Abschließen und Verlassen des Anlernmodus halten Sie die „MUTE“-Taste gedrückt. Das Gerät wechselt zurück zum Normalbetrieb. Alle Funktionen, die vor dem Verlassen des Anlernmodus angelernt wurden, bleiben erhalten und werden gespeichert.	

* Hängt davon ab, ob der D 3045 nach 30 Minuten Inaktivität in den Netzwerk-Bereitschaftsmodus wechselt.

** Einschalten, Lautstärke +, Lautstärke - und Stummschalten können in beliebiger Reihenfolge angelernt werden.

INTERNE TV-LAUTSPRECHER (SO FERN VORHANDEN)

ABSCHALTEN

Wir empfehlen, die internen Lautsprecher des Fernsehgerätes abzuschalten, damit der Ton nur über den D 3045 ausgegeben wird. Diese Einstellung erreichen Sie gewöhnlich über das Einstellungs Menü Ihres Fernsehgerätes. In der Bedienungsanleitung Ihres Fernsehgerätes finden Sie entsprechende Hinweise.

ANGELERNT INFRAROTCODES LÖSCHEN

So löschen Sie angelernte Infrarotcodes:

- Halten Sie die [MUTE]-Taste an der D-3045-Fernbedienung gedrückt. Wenn „LEARNING...Choose One Key“ (Anlernen ... Taste wählen) im Display erscheint, halten Sie die [MUTE]-Taste noch einmal gedrückt. Die angelernten Infrarotcodes werden gelöscht, wenn der Anlernmodus-Bildschirm verschwindet, wieder die aktuelle Quelle angezeigt wird.

FÜSSCHEN ANBRINGEN

Im Lieferumfang sind halbrunde Füßchen enthalten, die Sie bei Bedarf anbringen können. Die Füßchen lassen sich am besten auf eine der zwei folgenden Weisen anbringen. Sie können die Füßchen mit Hilfe einer Vorlage besonders präzise anbringen.

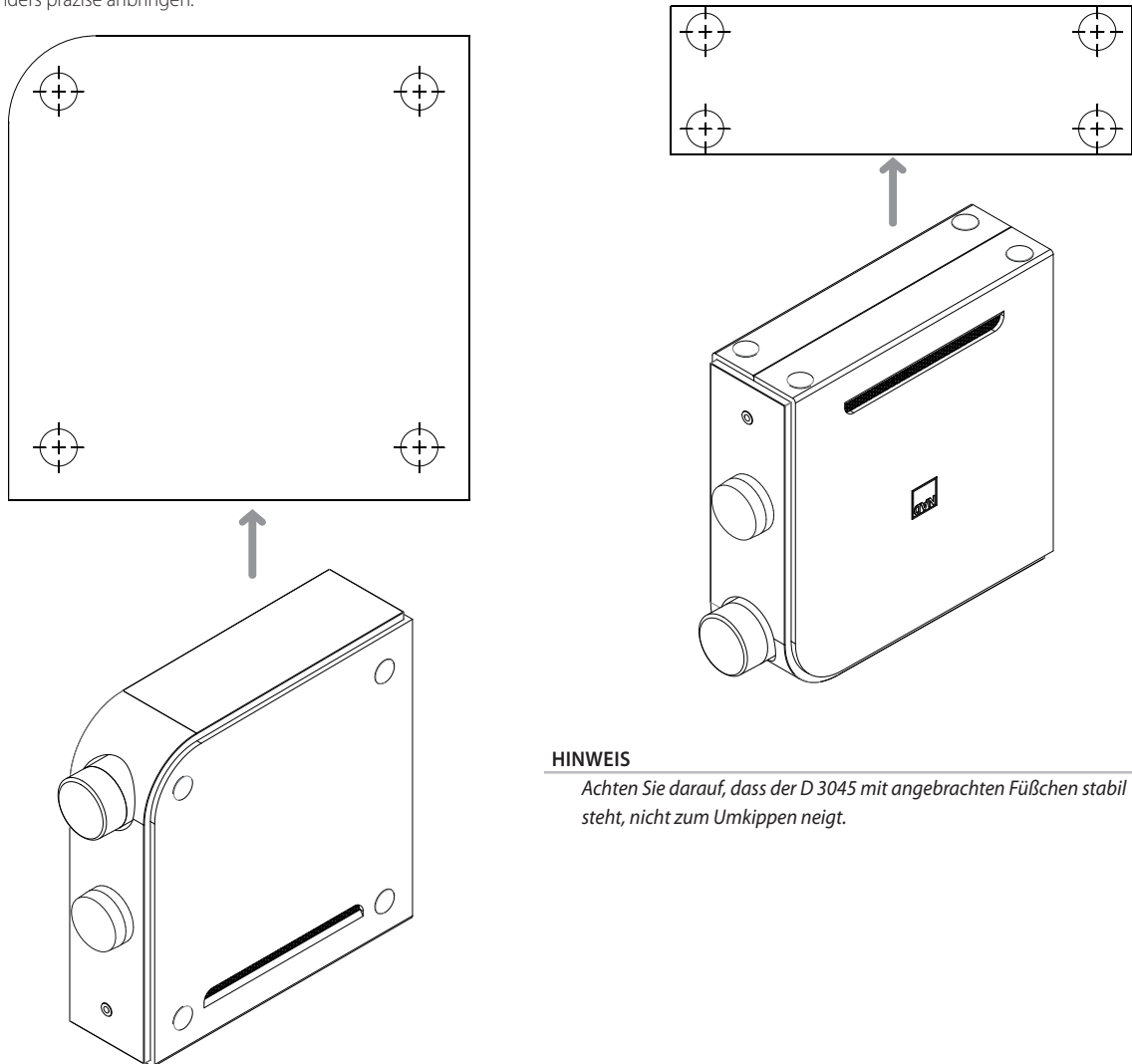

HINWEIS

Achten Sie darauf, dass der D 3045 mit angebrachten Füßchen stabil steht, nicht zum Umkippen neigt.

TECHNISCHE DATEN

Sämtliche technischen Daten wurden gemäß Vorgabe IHF 202 CEA 490-AR-2008 ermittelt. Der Klirrfaktor wurde mit einem AP-AUX-0025-Passivfilter nebst AES-17-Aktivfilter ermittelt.

VORVERSTÄRKERBEREICH

LINE-EINGANG/VORVERSTÄRKERAUSGANG

Klirrfaktor (20 Hz – 20 kHz)	< 0,003 % bei 2 V Ausgangsspannung
Rauschabstand	> 100 dB (IHF, A-gewichtet, Ref.: 500 mV Ausgangsspannung, Einsverstärkung)
Kanaltrennung	> 85 dB (1 kHz) > 80 dB (10 kHz)
Eingangsimpedanz (R und C)	47 kOhm + 220 pF
Eingangssignalmaximum	> 5,5 Vrms (Ref.: 0,1 % Klirrfaktor)
Ausgangsimpedanz	400 Ohm
Eingangsempfindlichkeit	82 mV (Ref.: 500 mV Ausgangsspannung, Lautstärkemaximum)
Frequenzgang	± 0,2 dB (20 Hz – 20 kHz)
Maximale Ausgangsspannung – IHF-Last	> 4 V (Ref.: 0,1 % Klirrfaktor)

PHONO-EINGANG/VORVERSTÄRKERAUSGANG

Klirrfaktor (20 Hz – 20 kHz)	< 0,015 % bei 2 V Ausgangsspannung
Rauschabstand	> 82 dB (200-Ohm-Quelle, A-gewichtet, Ref.: 500 mV Ausgangsspannung) > 76 dB (MM-Tonabnehmerquelle, IHF; A-gewichtet, Ref.: 500 mV Ausgangsspannung)
Eingangsempfindlichkeit	1,35 mV (Ref.: 500 mV Ausgangsspannung, Lautstärkemaximum)
Eingangsüberlastung	10 mV/100 mV/300 mV (20 Hz/1 kHz/20 kHz)
Eingangssignalmaximum bei 1 kHz	> 90 mVrms (Ref.: 0,1 % Klirrfaktor)
Frequenzgang	± 0,3 dB (20 Hz – 20 kHz)

Hinweis: Der RIAA-Verlauf entspricht einer Präemphase bei 50 kHz durch einen Filter zweiter Ordnung, wie bei Neumann-Schneidgeräten verwendet.

LINE-EINGANG/KOPFHÖRERAUSGANG

Klirrfaktor (20 Hz – 20 kHz)	< 0,003 % bei 120 mW
Rauschabstand	> 90 dB (32-Ohm-Last, A-gewichtet, Ref.: 500mV Ausgangsspannung, Einsverstärkung)
Frequenzgang	± 0,3 dB (20 Hz – 20 kHz)
Ausgangsimpedanz	2 Ohm
Maximale Kopfhörerausgangsleistung – 32-Ohm-Last	> 7 V (Ref.: 0,1% Klirrfaktor)

ALLGEMEINE TECHNISCHE DATEN

LINE-EINGANG/LAUTSPRECHERAUSGANG

Dauerleistungsleistung an 4 und 8 Ohm	60 W (Ref.: 20 Hz – 20 kHz bei 0,03 % Klirrfaktor, beide Kanäle aktiv)
Klirrfaktor (20 Hz – 20 kHz)	< 0,005 % (bei 1 W, 4 und 8 Ohm)
Rauschabstand	> 98 dB (A-gewichtet, 500 mV Eingang, Ref.: 2,828 V Ausgangsspannung bei 4 Ohm)
Clipping-Leistung	> 80 W (bei 1 kHz, 4 Ohm, 0,1 % Klirrfaktor)
IHF-Dynamikleistung	8 Ohm: 80 W 4 Ohm: 150 W 2 Ohm: 200 W
Spitzenausgangsstrom	> 18 A (1 Ohm, 1 ms)
Dämpfungsfaktor	> 300 (Ref.: 8 Ohm, 20 Hz – 6,5 kHz)
Frequenzgang	± 0,3 dB (20 Hz – 20 kHz)
Kanaltrennung	> 75 dB (1 kHz) > 70 dB (10 kHz)
Eingangsempfindlichkeit	260 mV (bei 60 W, 4 Ohm)
Unterstützte Bitrate/Abtastrate	bis zu 24 Bit/192 kHz (Digitalquellen) bis zu 24 Bit/384 kHz (Computerquelle)
Bereitschaftsstromaufnahme	< 0,5 W

ABMESSUNGEN UND GEWICHT

Bruttoabmessungen (B × H × T)	70 × 235 × 265 mm
Nettogewicht	3,6 kg
Versandgewicht	2,6 kg

* – Bei Bruttoabmessungen werden Lautstärkereglern und Anschlüsse an der Rückwand mit einbezogen.

Qualcomm aptX ist ein Produkt der Qualcomm Technologies International, Ltd.

MQA* ist eine Marke der MQA Limited.

NAD haftet nicht für technische Ungenauigkeiten sowie Abweichungen der Bedienoberfläche in dieser Anleitung. Die D-3045-Bedienungsanleitung kann ohne Vorankündigung geändert werden. Unter www.nadelectronics.com finden Sie stets die aktuellste Version der D-3045-Bedienungsanleitung.



www.NADelectronics.com

**©2022 NAD ELECTRONICS INTERNATIONAL
EINEM GESCHÄFTSBEREICH VON LENBROOK INDUSTRIES LIMITED**

Alle Rechte vorbehalten. NAD und das NAD-Logo sind Marken von NAD Electronics International, einem Geschäftsbereich von Lenbrook Industries Limited.
Dieses Dokument darf weder teilweise noch im Ganzen ohne vorherige schriftliche Genehmigung durch NAD Electronics International reproduziert, gespeichert oder übertragen werden.
Obwohl jede Anstrengung unternommen wurde um sicherzustellen, dass der Inhalt zum Zeitpunkt der Veröffentlichung korrekt ist, können Leistungsmerkmale und Spezifikationen ohne Vorankündigung geändert werden.

D3045-OM-DE-V03 - FEB 2022