

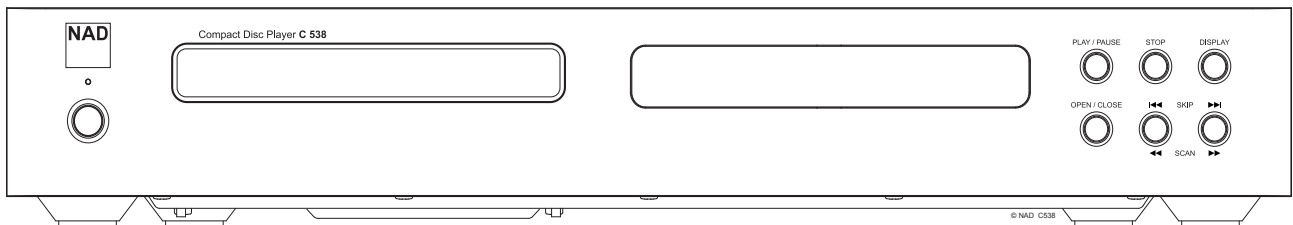



C 538

CD-spelare



Bruksanvisning

VIKTIGA SÄKERHETSINSTRUKTIONER

- 1 Läs instruktionerna.
- 2 Spara instruktionerna.
- 3 Beakta samtliga varningar.
- 4 Följ samtliga instruktioner.
- 5 Använd inte apparaten i närheten av vatten.
- 6 Använd endast en torr trasa för att rengöra apparaten.
- 7 Blockera inte ventilationsöppningarna. Installera enbart apparaten i enlighet med tillverkarens rekommendationer.
- 8 Installera inte apparaten i närheten av några värmekällor, t.ex. element, elkaminer, spisar eller andra apparater (inklusive förstärkare) som producerar värme.
- 9 Motverka inte säkerhetssyftet hos en polariserad eller jordad nätkontakt. En polariserad kontakt har två stift, där det ena är bredare än det andra. En jordad kontakt har två metallstift och ett tredje jordstift. Det bredare stiftet eller jordstiftet är där för din säkerhets skull. Om kontakten på apparaten inte passar i ditt uttag bör du kontakta en elektriker för att byta ut vägguttaget.
- 10 Placera nätsladden så att den inte blir trampad på eller klämd, i synnerhet i närheten av kontakter och uttag där den är ansluten till apparaten.
- 11 Använd endast tillbehör som specificerats av tillverkaren.
- 12  Använd endast apparaten med vagn, stativ, väggfästen och bord som rekommenderas av tillverkaren eller säljs tillsammans med apparaten. Om du använder en vagn bör du vara försiktig när du flyttar vagnen och apparaten så att den inte välter och orsakar personskador.
- 13 Dra ut sladden ur apparaten när det åskar eller om du inte använder den under en längre tid.
- 14 Låt allt underhåll utföras av kvalificerad servicepersonal. Apparaten behöver underhåll om den har skadats på något sätt, till exempel om en nätsladd eller kontakt är skadad, om det har spillts vätska eller saker har fallit på apparaten, om den har blivit utsatt för regn eller fukt, om den inte fungerar som den ska eller om den har tappats i golvet.

SYMBOLN MED EN BLIXT INUTI EN TRIANGEL VARNAR FÖR ATT DET INUTI APPARATEN FINNS OISOLERADE SPÄNNINGSFÖRÄNDRANDE DELAR SOM KAN SKADA EN MÄNNISKA.



SYMBOLN MED ETT UTROPSTECKEN INUTI EN TRIANGEL TALAR OM ATT DET FINNS VIKTIGA INSTRUKTIONER OM APPARATENS ANVÄNDNING OCH UNDERHÅLL I DE DOKUMENT SOM MEDFÖLJER APPARATEN.



VARNING

C 538 innehåller ett lasersystem. Läs bruksanvisningen noga och spara den för framtida användning för att säkerställa att du använder produkten på korrekt sätt. Kontakta en auktoriserad serviceplats om enheten behöver underhåll. Om du reglerar, justerar eller utför procedurer på apparaten som inte specificeras i bruksanvisningen kan du utsättas för laserstrålning. Öppna inte apparatens hölje, eftersom du då kan exponeras direkt för laserstrålningen. Laserljuset är synligt när höljet är öppet.

TITTA INTE IN I LASERSTRÅLEN.

Denna apparat uppfyller kraven i avsnitt 15 i FCC-reglerna. Apparaten lyder under följande två villkor: (1) apparaten får inte orsaka farliga störningar, och (2) apparaten måste kunna hantera alla typer av störningar som tas emot, inklusive störningar som kan leda till oönskad drift.

OBS! Denna utrustning har testats och befunnits uppfylla kraven för digital utrustning av klass B, enligt avsnitt 15 i FCC-reglerna. Dessa begränsningar ämnar att skapa ett godtagbart skydd mot skadlig strålning i hemmiljö. Apparaten genererar, använder och kan utsända radiofrekvensenergi och kan, om den inte installeras och används i enlighet med bruksanvisningen, orsaka skadliga störningar på radiokommunikation.

Det finns ingen garanti att störningar inte uppstår i någon speciell installation. Om utrustningen orsakar störningar på radio och TV-mottagning, vilket kan avgöras om utrustningen slås av och på, uppmanas användaren att korrigera störningen genom en eller flera av följande åtgärder:

- Rikta om eller flytta mottagningsantennen.
- Öka avståndet mellan mottagaren och övrig utrustning.
- Anslut utrustningen till ett annat vägguttag och en annan krets än själva mottagaren.
- Kontakta försäljaren eller en erfaren radio/TV-tekniker för att få hjälp.

CAN ICES-3(B)/NMB-3(B)

VARNING

- Apparaten får inte utsättas för vattendroppar eller stänk. Föremål innehållande vätskor, t.ex. vaser, får inte placeras på apparaten.
- För att minimera risken för brand eller elektriska stötar ska du undvika att utsätta apparaten för regn eller fukt.
- Om du reglerar, justerar eller utför procedurer på apparaten som inte specificeras i bruksanvisningen kan du och andra utsättas för farlig strålning.
- Nätkontakten används för att koppla ur apparaten och ska finnas tillgänglig för att kunna dras ur under användning. Dra helt ut nätkontakten ur vägguttaget för att fullständigt koppla bort apparaten från elnätet.
- Batterierna får inte utsättas för stark värme från t.ex. direkt solljus, eld eller liknande.
- Placera inga föremål med öppna lågor, som tända ljus, ovanpå apparaten.
- Kassera batterier på ett korrekt och miljövänligt sätt.
- Apparaten bör endast användas i måttliga klimat.
- Nätsladden som medföljer apparaten är klassificerad för 125 V växelström och är endast till för användning i USA och Kanada. Om du tänker använda apparaten i ett annat land med en annan nätspänning eller ska ansluta den till en högre inspänning måste du byta sladd till en som har en lämplig klassificering och helt uppfyller lokala regelverk.
- Ändringar eller modifikationer som uttryckligen inte godkänts av partiet som ansvarar för efterlevnad kan häva rätten för användaren att använda apparaten.

VARNING ANGÅENDE PLACERING

För att upprätthålla ordentlig ventilation ska du lämna ett utrymme runt enheten (räknat från de största yttre måtten inklusive utstickande delar) som är lika stort eller större än det som visas nedan.

Höger och vänster sida: 10 cm

Baksidan: 10 cm

Ovansidan: 10 cm

Förhindra inte ventilationen genom att täcka ventilationsöppningarna med objekt såsom tidningspapper, dukar, gardiner osv.

INFORMATION OM INSAMLING OCH HANTERING AV FÖRBRUKADE BATTERIER (DIREKTIV 2006/66/EC FRÅN EUROPAPARLAMENTET OCH MINISTERRÅDET) (GÄLLER ENDAST EUROPEISKA KUNDER)



Batterier som bär någon av dessa symboler ska lämnas i återvinningsstationernas behållare för batteriavfall och inte kastas bland hushållssopor. Vi rekommenderar starkt att du vidtar nödvändiga åtgärder för att samla ihop förbrukade batterier för sig så att de inte hamnar tillsammans med det vanliga hushållsavfallet.

Slutanvändare får under inga omständigheter slänga förbrukade batterier bland hushållssoporna. För att återvinningen av förbrukade batterier ska fungera så väl som möjligt bör du samla ihop batterierna separat och lämna in dem på anläggningar som har insamling av förbrukade batterier. Om du vill ha mer information om insamling och återvinning av batterier kan du kontakta din kommun, en återvinningscentral i din närhet eller försäljningsstället där du köpte produkten.

Genom att korrekt följa reglerna för batteriåtervinning förhindras potentiella farliga effekter på människors hälsa och den negativa påverkan batterier har på miljön minimeras, vilket bidrar till att miljön skyddas, bevaras och förbättras.

MILJÖSKYDDSANVISNINGAR



Pb

När apparaten är uttjänad ska du inte slänga den bland det vanliga hushållsavfallet, utan lämna in den på en återvinningsstation som tar emot elektronisk utrustning. Symbolen på apparaten, bruksanvisningen och förpackningen understryker detta.



Hg

Cd

Materialen kan återanvändas i enlighet med deras markeringar. Genom återanvändning av råmaterial eller andra typer av återvinning av gamla produkter gör du en värdefull insats för miljön. Kontakta miljöförvaltningen på din ort för att ta reda på var närmaste återvinningsstation finns.

SKRIV UPP DITT MODELLNUMMER (NU, MEDAN DU KAN SE DET)

Modell- och serienumret för din nya C538 finner du på apparatens baksida. Vi föreslår att du antecknar numren här för framtida användning:

Modellnr:

Serienr:

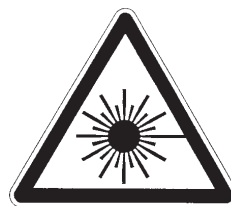

THIS DIGITAL APPARATUS DOES NOT EXCEED THE CLASS B LIMITS FOR RADIO NOISE EMISSIONS FROM DIGITAL APPARATUS AS SET OUT IN THE RADIO INTERFERENCE REGULATIONS OF THE CANADIAN DEPARTMENT OF COMMUNICATIONS.

LE PRESENT APPAREIL NUMVERIQUE N'EMET PAS DE BRUITS RADIOELECTRIQUES DEPASSANT LES LIMITES APPLICABLES AUX APPAREILS NUMERIQUES DE LA CLASSE B PRESCRITES DANS LE REGLEMENT SUR LE BROUILLAGE RADIO ELECTRIQUE EDICTE PAR LE MINISTERE DES COMMUNICATIONS DU CANADA.

WARNING! INVISIBLE LASER RADIATION WHEN OPEN AND INTERLOCKS DEFEATED. AVOID EXPOSURE TO BEAM.

VORSICHT! UNSICHTBARE LASERSTRAHLEN TRITTS AUS, WENN DECKEL GEÖFFNET und wenn sicherheitsverriegelung Überbrückt ist. Nicht dem strahl aussetzen.

ADVARNSEL - USYNLIG LASERSTRÅLING VED ÅBNING, NÅR SIKKERHEDSAFBRYDERE ER UDE AF FUNKTION. UNDGÅ UDSÆTTELSE FOR STRÅLING.

ADVARNSEL - USYNLIG LASERSTRÅLING NÅR DENNA DEL ÅR ÖPPNAD OCH SPÄRRAR ÅR BRYTES. UNNGÅ EKSPONERING FOR STRÅLEN.

VARNING - OSYNLIG LASERSTRÅLING NÅR DENNA DEL ÅR ÖPPNAD OCH SPÄRRAR ÅR URKOPPLADE. STRÅLEN ÅR FARLIG.

VARO! - AVATTAESSA JA SUOJALUKITUS OHITETTAESSA OLET ALTIINA NÄKYMÄTÖNNÄ LASERSÄTEILYLLE. ÄLÄ KATSO SÄTEESEEN.

INLEDNING

KOMMA IGÅNG

LÅDANS INNEHÅLL

Nedpackat med C 538-spelaren hittar du:

- En audioanslutning
- En löstagbar nätsladd
- En CD 8-fjärrkontroll med två AAA-batterier
- En snabbstartsguide

SPARA FÖRPACKNINGSMATERIALET

Spara lådan och allt förpackningsmaterial som medföljde C 538-spelaren. Om du skulle behöva flytta eller transportera C 538-spelaren är detta den säkraste förpackningen att göra det i. Vi har sett alldeles för många annars perfekta apparater skadas under transport p.g.a. brist på en lämplig transportlåda, så vi ber dig: spara lådan!

VÄLJA EN PLATS

Välj en plats som är väl ventilerad (med minst en decimeter fritt utrymme på båda sidorna om och bakom apparaten) och som dessutom ger åtta meter fri sikt mellan frontpanelen på C 538 och din huvudsakliga lyssnar-/tittarplats. Detta säkerställer att den infraröda fjärrkontrollskommunikationen fungerar väl. C 538 alstrar en viss värme, men detta bör inte orsaka problem för andra komponenter i närheten. Det är fullt möjligt att ställa C 538 ovanpå andra komponenter.

TÄNK PÅ FÖLJANDE VID INSTALLATIONEN

VIKTIGT!

Placera C 538 på en jämn och vibrationsfri yta. Om spelaren används när den står snett eller där den är utsatt för vibrationer kan detta leda till att den inte spelar upp musiken som den ska. Spelaren kan staplas ovanpå andra stereokomponenter så länge det finns tillräckligt bra ventilation runt den. Den digitala processorn i C 538-spelaren kan störa mottagningen av mycket svaga radio eller TV-signaler om den placeras i närheten av en radiomottagare (AM eller FM), VHS-spelare eller TV. Om det förekommer statiska störningar kan du flytta C 538 bort från andra enheter eller stänga av den när du lyssnar på radio eller ser på TV.

SNABBSTART

Om du helt enkelt inte kan vänta på att få uppleva det som din nya C 538 har att erbjuda kan du använda nedanstående snabbstartsinstruktioner för att komma igång.

Koppla in alla sladdar till C 538 med nätkontakten urdragen. Vi rekommenderar också att du stänger av strömmen eller drar ur kontakten till alla tillhörande apparater medan du ansluter eller kopplar ur signal- eller nätkablar.

SPELA EN CD

- 1 Anslut de kompatibla kontakterna från DIGITAL AUDIO OUT- och LINE OUT-portarna på C 538-spelaren till motsvarande ljudingångskällor på din förstärkare.
- 2 Se till att den medföljande nätsladdens honkontakt är ordentligt inkopplad i C 538-spelarens ingångskontakt för växelström och att hankontakten är inkopplad i elnätet.
- 3 Slå på spelaren genom att trycka på STANDBY-knappen på apparatens framsida.
- 4 Tryck på OPEN/CLOSE-knappen för att föra ut skivsläden.
- 5 Lägg en CD-skiva i slädens runda fack med etikettsidan uppåt. Se till att skivan är centrerad i facket.
- 6 Tryck på PLAY/PAUSE. Skivsläden åker automatiskt in och skivan börjar spelas upp.
 - Tryck när som helst på **⏮ SKIP ⏭** för att välja andra spår på skivan.
 - Tryck på PLAY/PAUSE om du vill stoppa uppspelningen tillfälligt men stanna på platsen där du pausade skivan.
 - Tryck på PLAY/PAUSE igen när du vill fortsätta uppspelningen.
 - Tryck på STOP för att avbryta uppspelningen och låta uppspelningen återgå till första spåret på skivan.

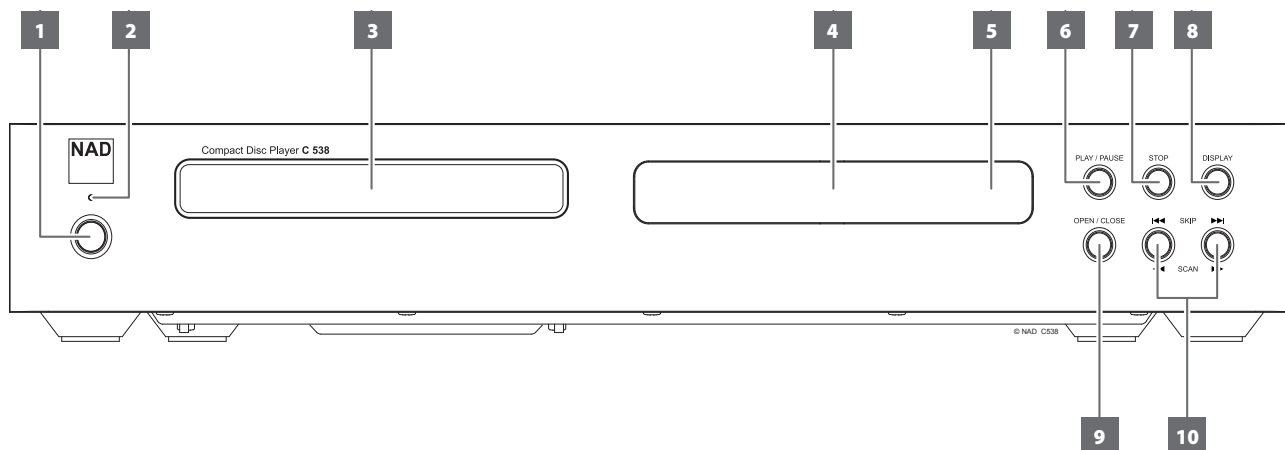

1 STANDBY-KNAPP

- Tryck på den här knappen för att slå på C 538 från dess standby-läge. Standby-indikatorn ändrar färg från orange till blått och displayen tänds.
- Om du trycker på knappen en gång till återgår apparaten till standby-läget. Standby-indikatorn lyser orange.

2 STANDBY-INDIKATOR

- Indikatorn lyser orange när C 538 är i standby-läget. När C 538 är på lyser indikatorn blå.

3 SKIVSLÄDE

- Lägg i en CD-skiva eller en annan kompatibel skiva i släden med den blanka sidan nedåt när släden är utskjuten. Placera skivan med etikettsidan uppåt i det runda facket i skivsläden.
- "NO DISC" (ingen skiva) visas på displayen på C 538 om skivan placeras upp och ned eller det inte finns någon skiva i släden.

4 VFD-DISPLAY

- På displayen visas information om skivuppspelningen, inställningar och andra indikatorer.

5 INFRARÖD SENSOR (IR-SENSOR)

- Den infraröda sensorn (IR-sensorn) tar emot IR-kommandon från den medföljande fjärrkontrollen. Det måste vara fri sikt mellan fjärrkontrollen och IR-sensorn för att styrningen ska fungera väl.
- Utsätt inte IR-sensorn för starka ljuskällor, som direkt solljus eller lampljus. Om du gör detta är det möjligt att du inte längre kan styra C 538 med fjärrkontrollen.

Räckvidd: Cirka sju meter från IR-sensorns framsida.

Vinkelomfång: Cirka 30° i varje riktning från IR-sensorns framsida.

6 PLAY/PAUSE

- Den här knappen har dubbla funktioner och kan användas för att antingen påbörja en skivuppspelning eller pausa en uppspelning. Använd den här knappen för att starta, pausa eller återuppta en skivuppspelning.
- Om skivsläden är öppen och det ligger en skiva i den kan du trycka på den här knappen för att automatiskt stänga släden och starta uppspelningen.

7 STOP

- Uppspelningen stoppas och nästa uppspelningspunkt återgår till det första spåret på skivan. Displayen visar det totala antalet spår och skivans speltid igen. För WMA/MP3-filer kommer displayen att visa det totala antalet filer.
- Om C 538-spelaren har programmerats att spela ett urval av spår/filer från skivan lagras detta i spelarens minne. Om du trycker på STOP två gånger i programläget raderas programmet.

8 DISPLAY

- Använd den här knappen för att aktivera eller inaktivera läget auto standby. Se avsnittet om "AUTO STANDBY".
- Följande information visas om du trycker på och håller in DISPLAY-knappen:

INFORMATION	LJUD-CD	MP3/WMA
Förfluten speltid för det aktuella spåret	ES	
Återstående speltid för det aktuella spåret	ES	
Återstående speltid för skivan	ES	
Låtinformation		ES
Låttitlel		ES
Artistens namn		ES
Albumets namn		ES
Förfluten speltid för den aktuella filen		ES

OBS!

- Det kan hända att en del information inte visas för vissa skivor. Vad som visas beror på skivans informationsinnehåll.
- Om filen inte har någon information om låttitel, artisten eller albumet visar displayen "No ID3".

9 OPEN/CLOSE

- Använd den här knappen för att öppna och stänga skivsläden.
- Om C 538 är i standby-läget när du trycker på knappen slås spelaren på samtidigt som skivsläden öppnas.

10 <<< SKIP >>> / <<< SCAN >>>

- SKIP >>>: Tryck en gång för att hoppa framåt till nästa spår eller fil.
- <<< SKIP: Tryck en gång för att hoppa bakåt till början på det aktuella spåret eller filen. Tryck igen för att hoppa bakåt till föregående spår eller fil.
- <<< SCAN >>>: Tryck på knapparna och håll dem intryckta för att spola bakåt eller framåt i spåren eller filerna.

IDENTIFIERA DE OLIKA REGLAGEN

BAKSIDAN

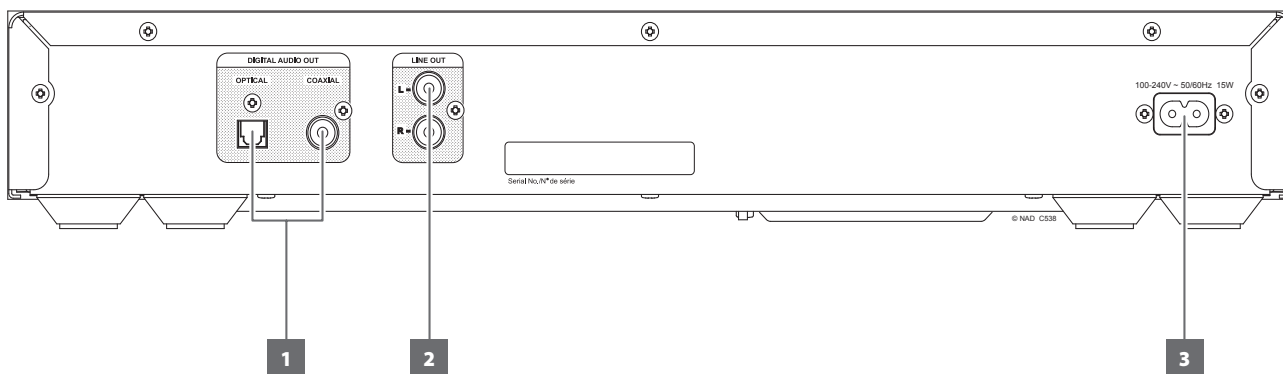

1 DIGITAL AUDIO OUT (OPTICAL/COAXIAL)

- Anslut den optiska eller koaxiala digital audio output-porten till den motsvarande digitala ingången i en mottagare, förstärkare, ett datorljudkort eller en annan digital processor.
- För bästa resultat bör du använda en högkvalitativ digital RCA-anslutningskabel på 75 Ohm.

2 LINE OUT

- Använd RCA-anslutningskablar av god kvalitet för att ansluta de här uttagen till linjenivåingångarna på en mottagare, förstärkare eller annat kompatibelt ljudsystem.

3 NÄTANSLUTNING FÖR VÄXELSTRÖM

- Se till att den medföljande nätsladdens honkontakt är ordentligt inkopplad i C 538-spelarens ingångskontakt för växelström och att hankontakten är inkopplad i elnätet.
- Dra alltid ut nätsladden ur elnätet innan du kopplar bort hankontakten från C 538-spelarens ingångskontakt för växelström.

IDENTIFIERA DE OLIKA REGLAGEN

CD 8-FJÄRRKONTROLL

- 1 ON:** Enheten övergår från standby-läget till driftläget.
- 2 OFF:** Enheten övergår till standby-läget.
- 3 RANDOM:** Spåren/filerna spelas upp slumpmässigt.
PROGRAM: Börja eller avsluta programläget.
REPEAT: Spåret, filen, mappen eller hela skiva spelas upp igen.
RPT A-B: Uppspelningssekvensen upprepas.
- 4 STOP:** Uppspelingen stoppas.
- 5 OPEN:** Skivsläden öppnas och stängs.
- 6 ►►:** Nästa spår/fil spelas upp.
◄◄: Början på det aktuella spåret/filen eller föregående spår/fil spelas upp.
►►: Uppspelingen spolas framåt.
◄◄: Uppspelingen spolas bakåt.
►: Uppspelingen startas.
- 7 ||:** Uppspelingen pausas.
- 8 INDEX:** Gäller inte för C 538.
- 9 FOLDER:** Bläddra upp eller ned i mapplistan.
- 10 FILE:** Bläddra upp eller ned i listan av WMA/MP3-filer.
- 11 Sifferknapparna 0-9:** Spår- eller filnumret väljs direkt.
- 12 DIM:** Displayens ljusstyrka minskas, återställs eller stängs av.
ENTER: MP3- eller WMA-filen väljs för uppspelning.
- 13 TIME:** Uppspelingstid och annan information visas. Knappen har samma funktion som DISPLAY-knappen på apparatens framsida.
- 14 DELETE:** Det programmerade spåret/filen tas bort.

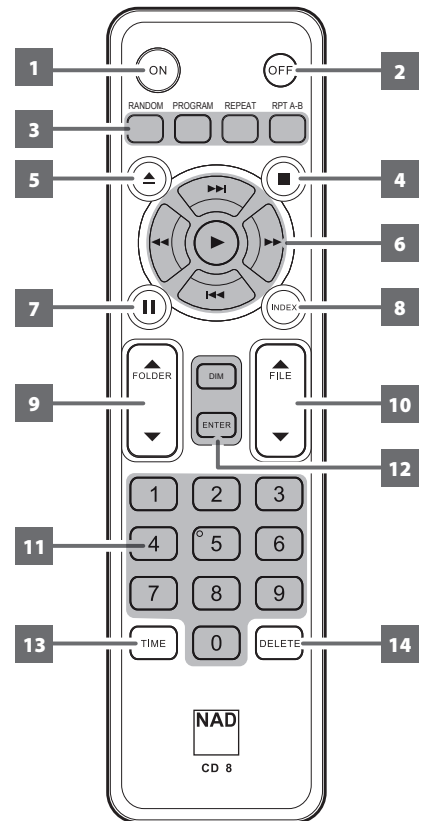

ANVÄNDNING

ANVÄNDA C 538-SPELARENS FUNKTIONER

LJUDSKIVOR AV TYPEN CD-R OCH CD-RW

C 538 kan spela upp ljudskivor av typen CD-R och CD-RW som spelats in på en dator eller inspelningsbar CD-spelare. Tänk dock på att kvaliteten varierar mycket på dessa skivor och kan påverka spelbarheten. Följande faktorer kan påverka spelbarheten:

- 1 Kvaliteten på själva skivan. Skivor från kända leverantörer ger ofta ett bättre resultat än omärkta skivor.
- 2 Kvaliteten på CD-brännaren eller den inspelningsbara CD-spelaren. Vissa brännare/spelare ger ett bättre resultat än andra.
- 3 Vilken hastighet skivan är bränd med. Oftast blir det bättre kvalitet på en skiva som bränts på lägre hastighet än högre.

SPELA UPP MP3/WMA-FILER

C 538 kan spela upp filer i MP3/WMA-format från CD-R- eller CD-RW-skivor. Du kan blanda dessa filformat hur du vill på skivan. Med CD 8-fjärrkontrollen kan du välja bland MP3/WMA-mapparna och -filerna samt starta uppspelningen genom följande steg:

- 1 Sätt i den skiva du vill spela.
- 2 Tryck på FOLDER ▲/▼ för att välja den önskade mappen. Tryck på ENTER.
- 3 Tryck på FILE ▲/▼ för att välja det önskade filnumret.
- 4 Tryck på ENTER för att starta uppspelningen. För varje filtyp som spelas upp kommer C 538 visa information om låttiteln, albumets och artistens namn (om tillgängligt) och andra indikatorer.

OBS!

- Filnumret känns igen per skiva, inte per mapp – dvs. det nummer som tilldelats varje fil motsvarar filsekvensen på skivan.
- Om du vill välja fil nummer "9" på en skiva där det finns 100 eller fler MP3/WMA-filer trycker du på "0" två gånger och sedan på "9".

PROGRAMMERING

Med hjälp av programmeringsfunktionen kan du spara dina favoritspår från vilken skiva som helst i spelarens minne. När du programmerar en spårsekvens måste C 538 vara i STOP-läget.

Följande programmeringsprocedur gäller både CD-spår och MP3/WMA-filer. CD-spår används som referens i den här proceduren.

- 1 Tryck på PROGRAM-knappen på fjärrkontrollen. "PRO1-01" visas på displayen ("PRO1-001" visas om du programmerar MP3/WMA-filer). "PRO1" är det första tillgängliga programnumret och "01" är det första spåret på skivan och det spår som programmeras som standard.
- 2 Använd sifferknapparna (även ◀▶ eller FILE ▲/▼) på fjärrkontrollen för att ange det spårnummer som du vill programmera. I den här exempelproceduren använder vi spårnummer "5" som vårt första programmerade spår.
- 3 Tryck på PROGRAM igen så att spår nummer "5" registreras som nummer 1 av de programmerade spåren. Displayen ändras till "PRO2-05". "PRO2" är det andra tillgängliga programnumret och "05" är det senaste programmerade spåret.
- 4 För program nummer 2 använder vi spår nummer "9" som referens. Tryck på PROGRAM igen så att spår nummer "9" registreras som nummer 2 av de programmerade spåren. Displayen ändras till "PRO3-09".
- 5 Upprepa steg 2-4 tills du har angett alla dina önskade spår. Som högst kan du programmera 20 CD-spår eller 65 MP3/WMA-filer. Om du försöker programmera mer spår eller filer än maxantalet visas "FULL" på displayen.
- 6 Tryck på ▶ för att starta uppspelningen av programmet.

OBS!

- Tryck när som helst på DELETE för att ta bort programmerade spår och återgå till det normala uppspelningsläget. "PROGCLEAR" visas en kort stund på displayen för att ange att de programmerade spåren har tagits bort.
- Om du trycker på STOP-knappen två gånger under uppspelningen av ett program kommer hela programlistan att tas bort.

PROGRAMUPPSPELNING

- 1 Tryck på PLAY-knappen medan spelaren är i PROGRAM-läget för att spela upp det lagrade programmet. Under programuppspelning kan SKIP-knapparna bara nå spåren på programlistan. "PROGRAM" visas med jämna mellanrum på displayen för att ange att spelaren är i läget för programuppspelning.
- 2 Om du bara vill spela upp en del av ett lagrat program startar du uppspelningen och trycker på ◀◀ SKIP ▶▶ för att hoppa över de programmerade spår som du inte vill höra.

STOPPA ELLER RADERA ETT PROGRAM

- 1 Tryck på STOP en gång för att stoppa programuppspelningen. Den lagrade spårlistan blir kvar i minnet. Om du vill spela upp programmet igen trycker du bara på PLAY.
- 2 Utför någon av följande åtgärder för att rensa programminnet:
 - Tryck på STOP två gånger under programuppspelningen.
 - Tryck på OPEN-knappen så att släden åker ut.
 - Sätt enheten i standby-läget.

AUTO STANDBY

Funktionen Auto Standby är en integrerad del av C 538 som följer relevanta ekodesignregler. Auto standby kan aktiveras eller inaktiveras genom följande steg:

Aktivera Auto Standby-läget

- Tryck på och håll in DISPLAY-knappen på framsidan när apparaten är i standby-läget tills displayen visar "ERP ON".
- När auto standby-läget är aktiverat går C 538-spelaren automatiskt in i standby-läget om den lämnas orörd i tio minuter under följande förhållanden:
 - Ingen skiva i spelaren
 - STOP-läget aktiverat
 - PAUS-läget aktiverat

Inaktivera Auto Standby-läget

- Tryck på och håll in DISPLAY-knappen på framsidan när apparaten är i standby-läget tills displayen visar "ERP OFF".
- När auto standby-läget är inaktiverat förblir C 538-spelaren i driftläget tills den stängs av manuellt.

ANVÄNDA CD 8-FJÄRRKONTROLLEN

CD8-fjärrkontrollen som medföljer din CD-spelare gör det möjligt för dig att styra uppspelningsfunktionerna från din favoritfåtölj eller från praktiskt taget var som helst i rummet. För att det ska fungera optimalt bör det vara fri sikt mellan fjärrkontrollen och spelarens framsida. Om apparaten inte reagerar på kommandon kan det bero på att "sikten" är skyddad av något, t.ex. kläder, papper eller möbler.

De flesta av knapparna på fjärrkontrollen har motsvarande knappar på spelarens framsida som fungerar på samma sätt. Nedan följer en närmare beskrivning av funktionsknapparna.

SIFFERKNAPPARNA



Om du trycker på en av sifferknapparna (0–9) hoppar C 538-spelaren direkt till början av spåret/filen med det numret och börjar spela upp det. Tryck helt enkelt på "5" för att spela upp spår nummer 5. Tryck på "2" och "0" för att spela upp fil nummer 20.

REPEAT



Om du trycker på REPEAT-knappen spelas ett specifikt spår eller en speciell fil upp flera gånger på rad.

- 1 Tryck på den här knappen för att spela upp ett spår/en fil, en mapp eller alla spår/filer flera gånger. Displayen visar RPT ONE, RPT FOLD eller RPT ALL beroende på vilket specifikt upprepningsläge som har valts.
- 2 Stäng av upprepningsläget genom att hålla REPEAT-knappen intryckt tills RPT OFF visas på displayen.

REPEAT A-B



Utför följande åtgärder för att upprepa en uppspelningssekvens:

- 1 Tryck på RPT A-B där du vill starta uppspelningen.
- 2 Tryck på RPT A-B igen där du vill avsluta uppspelningen. Upprepningssekvensen startar. "RPT A-B" visas med jämna mellanrum på displayen för att ange att spelaren är i uppspelningsläget upprepningssekvens.
- 3 Tryck på RPT A-B igen för att avbryta sekvensen.

RANDOM

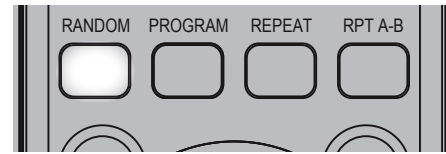

- 1 Tryck på RANDOM-knappen under uppspelnings- eller stoppläget. "RANDOM" visas med jämna mellanrum på displayen för att ange att spelaren är i läget slumpmässig uppspelning.
- 2 Uppspelningen av det första slumpmässigt valda spåret eller filen startar automatiskt.
- 3 Tryck på RANDOM igen för att återgå till normal uppspelning. Skivan fortsätter då att spelas upp i rätt spårordning tills den tar slut.

REFERENS

SPECIFIKATIONER

GENERELLA PARAMETRAR

Utnivå	Analog: $2,2 \pm 0,1$ V
Frekvensgång	$\pm 0,5$ dB (ref. 0 dB 20 Hz till 20 kHz)
Total harmonisk distorsion	$\leq 0,01$ % (ref. 1 kHz, Audio LPF)
Signal-/brusförhållande	≥ 110 dB (ref. 1 kHz, A-vägt)
Kanalbalans	$\pm 0,5$ dB (ref. 0dB 1kHz)
Kanalseparation	≥ 90 dB (ref. 1 kHz)
Diskantsänkning	$-4,6 \pm 0,8$ dB (ref. 0 dB 1 kHz, 5 kHz) $-9,0 \pm 1,0$ dB (ref. 0 dB 1 kHz, 16 kHz)
Effektförbrukning i Standby	$< 0,5$ W
Tomgångseffekt	$< 7,5$ W

MÅTT OCH VIKT

Apparatens mått (B x H x D)	435 x 70 x 249 mm (Brutto)* $17 \frac{3}{16} \times 2 \frac{13}{16} \times 9 \frac{13}{16}$ tum
Nettovikt	3 kg 6,6 lbs
Leveransvikt	4,3 kg 9,5 lbs

* Bruttomåten innefattar fötter, utstickande knappar och terminaler på baksidan.

NAD KAN INTE HÅLLAS ANSVARIG FÖR NÅGRA EVENTUELLA AVVIKELSER I FRÅGA OM TEKNIK ELLER ANVÄNDAGRÄNSNITTET I DENNA MANUAL. MANUALEN FÖR C 538 KAN KOMMA ATT ÄNDRAS UTAN FÖREGÅENDE VARNING. GÅ TILL WWW.NADELECTRONICS.COM FÖR ATT FÅ ÅTKOMST TILL DEN SENASTE VERSIONEN AV BRUKSANVISNINGEN FÖR C 538.



www.NADelectronics.com

**©2023 NAD ELECTRONICS INTERNATIONAL
EN DIVISION INOM LENBROOK INDUSTRIES LIMITED**

Alla rättigheter förbehållna. NAD är ett registrerat varumärke tillhörande NAD Electronics International, en division inom Lenbrook Industries Limited.
Inga delar av denna publikation får kopieras, lagras eller distribueras utan skriftligt tillstånd av NAD Electronics International.
Även om stor möda lagts på att allt innehåll skall vara korrekt vid publicering, kan specifikationer och funktioner ändras utan föregående varning.

C538-OM-SV-V04 - JUN 2023