

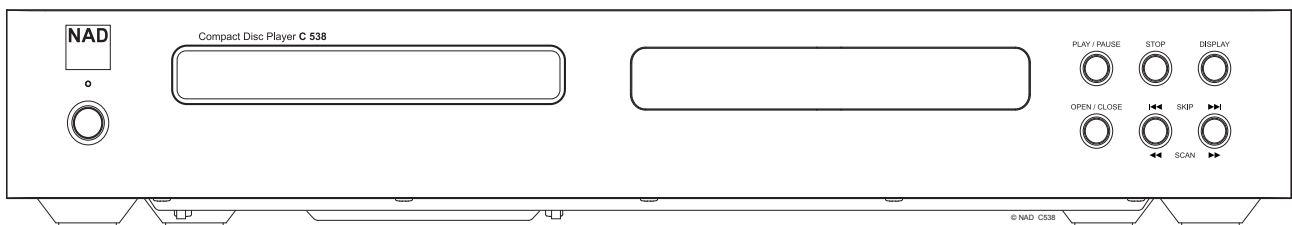

# C 538

Compact Disc-speler

---



---

Gebruikershandleiding

# BELANGRIJKE VEILIGHEIDSLINSTRUCTIES

- 1 Lees deze instructies.
- 2 Bewaar deze instructies.
- 3 Neem alle waarschuwingen in acht.
- 4 Volg alle instructies op.
- 5 Gebruik dit apparaat niet in de buurt van water.
- 6 Alleen schoonmaken met een droge doek.
- 7 Blokkeer geen van de ventilatie-openingen. Plaats het toestel volgens de instructies van de fabrikant.
- 8 Installeer het niet bij warmtebronnen, zoals een radiator, verwarmingsrooster, kachel of andere apparatuur (waaronder versterkers) die warmte produceren.
- 9 Sluit niet de veiligheidsvoorziening van de gepolariseerde of geaarde stekker kort. Een gepolariseerde stekker heeft twee bladen waarvan de een breder is dan de ander. Een geaarde stekker heeft twee bladen en een derde geaarde pool. Het brede blad of de derde pool is bedoeld als veiligheidsvoorziening. Als de geleverde stekker niet in uw stopcontact past, vraag dan een elektricien het verouderde stopcontact te vervangen.
- 10 Bescherm het netsnoer, zorg ervoor dat er niet op wordt gelopen en dat het niet klem komt te zitten, vooral niet bij stekkers, contactdozen en het punt waar het netsnoer uit het apparaat komt.
- 11 Gebruik alleen hulpstukken/accessoires die door de fabrikant worden opgegeven.
- 12  Gebruik alleen het wagentje, de standaard, het statief, de beugel of de tafel die door de fabrikant worden opgegeven of bij het apparaat worden geleverd. Wanneer u een wagentje gebruikt, ga dan voorzichtig te werk wanneer u het wagentje met de apparatuur erop verplaatst, zodat het niet kan omvallen en niet iemand zich kan bezeren.
- 13 Trek de stekker van het apparaat uit het stopcontact bij bliksem of wanneer het apparaat langere tijd niet wordt gebruikt.
- 14 Laat alle onderhoudswerkzaamheden over aan gekwalificeerd servicepersoneel. Onderhoudswerkzaamheden zijn noodzakelijk wanneer het apparaat op enigerlei wijze beschadigd is geraakt, bijvoorbeeld wanneer het netsnoer of een stekker is beschadigd, er vloeistof is gemorst of voorwerpen in het apparaat zijn gevallen, het apparaat blootgesteld is geweest aan regen of vochtigheid, het niet normaal werkt of als het is gevallen.



HET SYMBOOL VAN DE BLIKSEMFLITS IN EEN DRIEHOEK MAAKT DE GEBRUIKER EROP ATTENT DAT ER EEN NIET-GEÏSOLEERDE "GEVAARLIJKE SPANNING" BESTAAT IN DE BEHUIZING VAN HET PRODUCT, EN DAT DEZE SPANNING HOOG GENOEG KAN ZIJN OM GEVAAR VOOR ELEKTRISCHE SCHOKKEN OP TE LEVEREN.



HET UITROEPTEKEN IN DE DRIEHOEK MAAKT DE GEBRUIKER EROP ATTENT DAT ER BELANGRIJKE BEDIENINGS- EN ONDERHOUDSINSTRUCTIES IN DE DOCUMENTATIE BIJ HET APPARAAT ZIJN OPGENOMEN.



## VOORZICHTIG

De C 538 maakt gebruik van een Lasersysteem. Zorg er vooral voor dat deze apparatuur goed wordt gebruikt, lees de bedieningshandleiding aandachtig door en bewaar de handleiding zodat u deze later nog kunt raadplegen. Als er onderhoud aan de product moet worden uitgevoerd, neem dan contact op met een officieel servicepunt. Gebruik van bedieningsfuncties, veranderingen om de prestaties te wijzigen of procedures die niet in de handleiding zijn beschreven, kunnen een gevaarlijke blootstelling aan straling tot gevolg hebben. Voorkom directe blootstelling aan de laserstraal, probeer niet de behuizing te openen. Er is zichtbare laser-straling wanneer de behuizing wordt geopend.

**KIJK NIET IN DE STRAAL.**

Dit toestel voldoet aan de bepalingen van Deel 15 van de FCC-regels (FCC – Federal Communications Commission). Voor werking en gebruik gelden de volgende twee condities: (1) dit apparaat mag geen schadelijke interferentie veroorzaken, en (2) dit apparaat moet iedere interferentie die wordt ontvangen, kunnen accepteren, inclusief interferentie die ongewenste werking zou kunnen veroorzaken.

OPMERKING: Deze apparatuur is getest en uit deze test is gebleken dat wordt voldaan aan de limietwaarden voor een digitaal toestel van Klasse B, volgens Deel 15 van de FCC-regels. Deze limietwaarden zijn opgesteld met het doel een redelijke beveiliging te bieden tegen schadelijke interferentie in een installatie in een woning. Deze apparatuur genereert en gebruikt radiofrequente energie en kan deze uitstralen, en als de apparatuur niet wordt geïnstalleerd in overeenstemming met deze instructies kan zij een schadelijke invloed hebben op radiocommunicatie.

Er is echter geen garantie dat interferentie niet zal optreden in een bepaalde installatie. Als deze apparatuur schadelijke interferentie veroorzaakt op de ontvangst van radio en televisie, wat kan worden bepaald door de apparatuur uit- en weer in te schakelen, wordt de gebruiker geadviseerd de interferentie te verhelpen door één of meer van de volgende maatregelen te treffen:

- Richt de ontvangende antenne opnieuw of geef deze een andere plaats.
- Vergroot de afstand tussen de apparatuur en de ontvanger.
- Sluit de apparatuur aan op een stopcontact op een andere groep dan de groep waarop de ontvanger is aangesloten.
- Vraag advies aan de leverancier of een ervaren radio- en TV-monteur.

## CAN ICES-3(B)/NMB-3(B)

### WAARSCHUWING

- De apparatuur mag niet aan druppelende of spattende vloeistoffen worden blootgesteld. Voorwerpen die met een vloeistof zijn gevuld, bijvoorbeeld een vaas, mogen niet op de apparatuur worden geplaatst.
- Verminder het risico van brand of elektrische schok: stel deze apparatuur niet bloot aan regen of vocht. Gebruik van bedieningsfuncties, aanpassingen om de prestaties te wijzigen of procedures die niet in de handleiding zijn beschreven, kunnen een gevaarlijke blootstelling aan straling tot gevolg hebben.
- Met de netstekker kan de aansluiting van het toestel op de stroomvoorziening worden verbroken en deze stekker moet tijdens gebruik altijd gemakkelijk bereikbaar zijn. Als u aansluiting van het apparaat op de stroomvoorziening geheel wilt verbreken, moet u de netstekker volledig uit het stopcontact trekken.
- Batterijen mogen niet aan hitte worden blootgesteld, zoals zonlicht, brand, etc.
- Er mag geen open vuur, zoals brandende kaarsen, op het apparaat worden geplaatst.
- De aandacht moet worden gevestigd op de milieuaspecten van de verwerking van lege batterijen.
- Het apparaat mag alleen worden gebruikt in gematigde klimaten.
- Het netsnoer dat wordt gebruikt bij het apparaat is voor 125VAC, uitsluitend voor gebruik in de VS en Canada. Wordt het apparaat gebruikt in een ander land, met een andere netspanning, of als het wordt aangesloten op een hogere ingangsspanning, moet het netsnoer worden vervangen door een snoer met een geschikte nominale waarde dat volledig voldoet aan de ter plaatse geldende voorschriften. Veranderingen aan of wijzigingen in deze apparatuur die niet uitdrukkelijk zijn goedgekeurd door de instantie die verantwoordelijk is voor het volgen van de voorschriften, kunnen gevolgen hebben voor het recht deze apparatuur te gebruiken.

### BELANGRIJKE AANWIJZING TEN AANZIEN VAN DE PLAATSIING

Zorg dat een goede ventilatie behouden blijft, let erop dat er rondom de apparatuur ruimte is (uitgaande van de grootste buitenafmetingen inclusief uitstekende delen) die gelijk is aan, of groter is dan die in onderstaande afbeelding.

Zijpanelen links en rechts: 10 cm

Achterpaneel: 10 cm

Bovenpaneel: 10 cm

De ventilatie mag niet worden belemmerd, let erop dat u de ventilatieopeningen niet afdekt, met bijv. een krant, een tafelkleed, gordijnen, enz.

## INFORMATIE OVER INZAMELING EN VERWERKING VAN GEBRUIKTE BATTERIJEN (RICHTLIJN 2006/66/EG VAN HET EUROPEES PARLEMENT EN DE RAAD VAN DE EUROPESE UNIE) (ALLEEN VOOR EUROPESE KLANTEN)



Wanneer batterijen voorzien zijn van één van deze symbolen duidt dat aan dat zij moeten worden behandeld als "afval voor gescheiden inzameling" en niet als gewoon huisvuil. Het wordt aangemoedigd noodzakelijke maatregelen te implementeren voor het zo veel mogelijk gescheiden inzamelen van gebruikte batterijen en batterijen zo min mogelijk met het gewone gemengde huisvuil te verwerken.

Bij eindgebruikers wordt erop aangedrongen gebruikte batterijen niet weg te gooien bij het ongesorteerde huisvuil. Gooi gebruikte batterijen gescheiden van het huisvuil en op juiste wijze via een toegankelijk inzamelpunt bij u in de buurt weg zodat het recyclen van gebruikte batterijen op grote schaal mogelijk wordt. Neem voor meer informatie over de inzameling en recycling van gebruikte batterijen contact op met de gemeentelijke instanties ter plaatse, uw gemeentelijke reinigingsdienst of het verkooppunt waar u de artikelen hebt aangeschaft.

Wanneer u zich houdt aan de voorschriften voor juiste verwerking van gebruikte batterijen, worden mogelijke gevaarlijke effecten voor de menselijke gezondheid voorkomen en wordt de negatieve uitwerking van batterijen en gebruikte batterijen op het milieu tot een minimum beperkt, en zo draagt u bij aan de bescherming, het behoud en de kwaliteitsverbetering van het milieu.

## OPMERKINGEN OVER MILIEUBESCHERMING

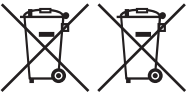

Dit product mag, wanneer het niet meer bruikbaar is, niet met het gewone huishoudelijke afval worden weggedaan, maar moet worden ingeleverd bij een inzamelpunt voor het recyclen van elektrische en elektronische apparatuur. Het symbool op de apparatuur, de gebruikershandleiding en de verpakking maken u hierop attent.

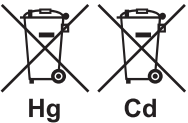

De materialen kunnen opnieuw worden gebruikt in overeenstemming met de aangebrachte markeringen. Door mee te werken aan hergebruik, recycling van grondstoffen en andere vormen van recycling van oude producten levert u een belangrijke bijdrage

aan de bescherming van ons milieu. Vraag op het kantoor van uw gemeente of deelgemeente waar producten op verantwoorde wijze worden verwerkt.

## SCHRIJF HET MODELNUMMER OP (NU HET GEMAKKELIJK ZICHTBAAR IS)

U vindt het model- en serienummer van uw C 538 aan de achterzijde van de behuizing. Het is een goed idee de nummers hier te noteren, zodat u ze later gemakkelijk kunt vinden:

Modelnr: .....

Serienr: .....

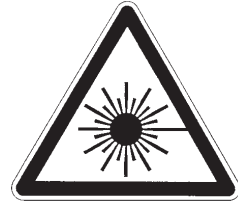
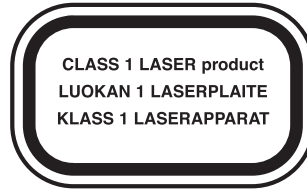

THIS DIGITAL APPARATUS DOES NOT EXCEED THE CLASS B LIMITS FOR RADIO NOISE EMISSIONS FROM DIGITAL APPARATUS AS SET OUT IN THE RADIO INTERFERENCE REGULATIONS OF THE CANADIAN DEPARTMENT OF COMMUNICATIONS.

LE PRESENT APPAREIL NUMERIQUE N'EMET PAS DE BRUITS RADIOELECTRIQUES DEPASSANT LES LIMITES APPLICABLES AUX APPAREILS NUMERIQUES DE LA CLASSE B PRESCRITES DANS LE REGLEMENT SUR LE BROUILLAGE RADIO ELECTRIQUE EDICTE PAR LE MINISTRE DES COMMUNICATIONS DU CANADA.

**WARNING!** INVISIBLE LASER RADIATION WHEN OPEN AND INTERLOCKS DEFEATED. AVOID EXPOSURE TO BEAM.

**VORSICHT!** UNSICHTBARE LASERSTRAHLEN TRITTS AUS, WENN DECKEL GEÖFFNET UND WENN SICHERHEITSVERRIEGELUNG ÜBERBRÜCKT IST. NICHT DEM STRAHL AUSSETZEN.

**ADVARSSEL** - USYNLIG LASERSTRÄLING VED ÅBNING, NÅR SIKKERHEDSAFBRYDERE ER UDE AF FUNKTION. UNDGÅ UDSÆTTELSE FOR STRÄLING.

**ADVARSSEL** - USYNLIG LASERSTRÄLING NÅR DENNA DEL ÅR ÖPPNAD OCH SIKKERHEDSLÅS BRYTES. UNNGÅ EKSPONERING FOR STRÄLEN.

**VARNING** - OSYNLIG LASERSTRÄLING NÅR DENNA DEL ÅR ÖPPNAD OCH SPÄRRAR ÅR URKOPPLADE. STRÄLEN ÅR FARLIG.

**VARO!** - AVATTAESSA JA SUOJALUKITUS OHITETTAESSA OLET ALTIINA NÄKYMÄTÖNNÄ LASERSÄTEILYLLE. ÄLÄ KATSO SÄTEESEEN.

# INLEIDING

## AAN DE SLAG

### WAT ZIT ER IN DE DOOS

In de verpakking van uw C 538 treft u ook aan

- Een audiokabelconnector
- Een netsnoer dat kan worden losgekoppeld
- De CD 8-afstandsbediening met 2 (twee) AAA-batterijen
- Snelstartgids

### BEWAAR DE VERPAKKING

Wij verzoeken u de doos en al het verpakkingsmateriaal van uw C 538 te bewaren. Als u verhuist of om een andere reden uw C 538 moet vervoeren, is dit verreweg de veiligste verpakking die u kunt gebruiken. Wij hebben al vaak gezien dat componenten die verder in perfecte staat waren, beschadigd raakten omdat ze werden vervoerd in een doos die niet geschikt was, dus daarom vragen wij u: Bewaar deze doos!

### EEN LOCATIE KIEZEN

Kies een goed geventileerde locatie (met enkele centimeters ruimte aan beide zijden en de achterkant), met een goede zichtlijn van maximaal 8 meter tussen het frontpaneel van de C 538 en uw voornaamste kijk-/luisterpositie. Op deze manier is een betrouwbare infraroodcommunicatie via de afstandsbediening mogelijk. In bedrijf kan de C 538 ietwat warm worden, maar dit heeft geen invloed op de componenten die bij het apparaat staan. De C 538 kan zonder problemen op andere componenten worden geplaatst, maar het omgekeerde dient te worden vermeden.

### AANTEKENING BIJ DE INSTALLATIE BELANGRIJK!

Installeer de C 538 cd-speler op een vlak, trillingsvrij oppervlak. Bij sterke trillingen of als de cd-speler schuin staat, kan het gebeuren dat de speler tracks overslaat. De speler kan met andere stereo-componenten worden gestapeld, als er maar voldoende ventilatie is. Als de C 538 dicht in de buurt van een tuner (AM of FM), een videospeler of een tv-toestel staat, kan de door de digitale circuits opgewekte statische elektriciteit storingen veroorzaken in de ontvangst van zwakke signalen. Als dit gebeurt, plaats de C 538 dan weg bij andere apparatuur of schakel de speler uit tijdens het kijken of luisteren naar uitzendingen.

### SNELSTART

Popelt u om de prestaties van uw nieuwe C 538 uit te proberen, dan helpen we u met onderstaande instructies in de "Snelstartgids" meteen op weg.

Maak alle aansluitingen op uw C 538 terwijl de stekker nog niet in het stopcontact zit. Tevens wordt aangeraden alle bijbehorende componenten uit te schakelen of van het lichtnet te los te koppelen tijdens het aansluiten of ontkoppelen van signaal- of wisselstroomaansluitingen.

### EEN CD AFSPLEN

- 1 Breng met de juiste connectors de aansluiting tot stand tussen de uitgangen DIGITAL AUDIO OUT en LINE OUT van de C 538 en bijbehorende audio-ingangen op uw versterker.
- 2 Controleer dat het uiteinde van het meegeleverde netsnoer met de vrouwelijke connector stevig op de wisselstroomingang van C 538 is aangesloten en de mannelijke stekker in het stopcontact is gestoken.
- 3 Zet de speler aan door de Standby-knop op het voorpaneel in te drukken.
- 4 Open de cd-lade door op [OPEN/CLOSE] te drukken.
- 5 Plaats een cd, met het etiket naar boven, in de ronde uitsparing in de lade. Let er vooral op dat u het schijfje midden in de uitsparing legt.
- 6 Druk op [PLAY/PAUSE]. De lade sluit zich en het afspelen van het schijfje wordt gestart.
  - U kunt steeds de knop [◀◀ SKIP ▶▶] drukken als u andere tracks op de cd wilt selecteren.
  - Druk op [PLAY/PAUSE] als u het afspelen tijdelijk wilt onderbreken maar daarna de cd vanaf hetzelfde punt verder wilt afspelen.
  - Druk weer op [PLAY/PAUSE] wanneer u het afspelen wilt hervatten.
  - Druk op [STOP] als u het afspelen wilt beëindigen en eventueel het schijfje vanaf het begin weer wilt afspelen.

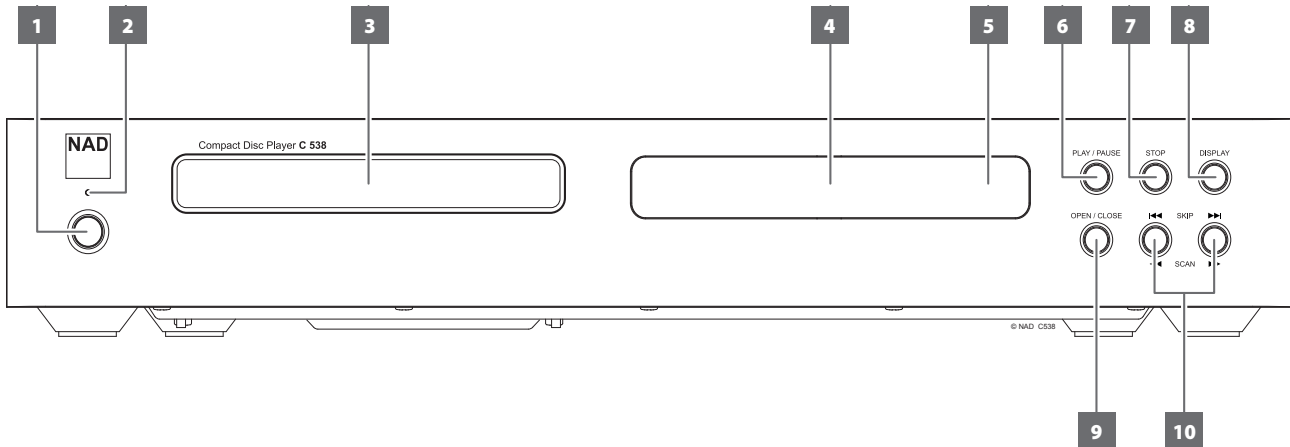

### 1 STANDBY-KNOP

- Schakel de C 538 in (ON) uit Stand-by door op deze toets te drukken. De Standby-LED verandert van oranje in blauw en de Vacuum Fluorescent Display (VFD) wordt verlicht.
- Wanneer u weer op de knop Standby drukt, keert de unit terug in de stand Standby. De kleur van het LED-indicatielampje Stand-by zal in oranje veranderen.

### 2 STANDBY-LED

- Dit indicatielampje gaat oranje branden wanneer de C 538 in de stand Standby staat. Wanneer de C 538 in de stand ON (AAN) staat, brandt dit indicatielampje blauw.

### 3 DISKLADE

- Leg een CD of een disk van een ander geschikt medium in de geopende disklade, met het etiket omlaag. Plaats het schijfje in het midden van de kleine, cirkelvormige uitsparing in de lade, met het label naar boven.
- Er verschijnt "NO DISC" op de VFD van de C 538 als de schijfje ondersteboven wordt ingelegd of als er geen schijfje in de lade ligt.

### 4 VACUUM FLUORESCENT DISPLAY (VFD)

- Op het Vacuum Fluorescent Display (VFD) wordt informatie over het afspelen, de instellingen en andere indicatoren gegeven.

### 5 INFRAROOD-SENSOR (IR)

- De Infrarood-sensor (IR) ontvangt IR-opdrachten van de bijgeleverde afstandsbediening. Er is een zichtlijn zonder obstakels nodig tussen de afstandsbediening en de IR-sensor.
- Stel de IR-sensor niet bloot aan een krachtige lichtbron zoals direct zonlicht of krachtige verlichting. Als u dat doet, zult u de C 538 mogelijk niet met de afstandsbediening kunnen bedienen.

**Afstand:** Ongeveer 7m vanaf de voorzijde van de IR-sensor.

**Hoek:** Ongeveer 30 graden in elke richting van de voorzijde van de IR-sensor.

### 6 PLAY/PAUSE

- Met deze dubbele-functietoets kunt u tussen het starten en stoppen van het afspelen van een schijfje overschakelen. Druk achtereenvolgens op deze knop als u het afspelen van een schijfje wilt starten, onderbreken of hervatten.
- Staat de schijflade open, sluit deze dan met een druk op deze knop en start het afspelen als er een schijfje is geplaatst.

### 7 STOP

- Het afspelen wordt gestopt en de uitlezing wordt teruggezet naar het begin van het schijfje. Op de display verschijnt weer het aantal tracks en de totale speelduur van het schijfje. Voor WMA/MP3-bestanden keert de display terug naar de weergave van het totaal aantal bestanden.
- Als de C 538 is geprogrammeerd voor het afspelen van een aantal tracks, blijft dat programma in het geheugen van de speler bewaard. Wanneer u in de programmastand twee maal op [STOP] drukt, wordt het programma gewist.

### 8 DISPLAY

- U kunt met deze knop de stand Auto Standby in- of uitschakelen. Raadpleeg het hoofdstuk over "AUTO STANDBY".
- De volgende informatie wordt in de display getoond wanneer u herhaaldelijk op de knop DISPLAY drukt.

INFORMATIE	AUDIO CD	MP3/WMA
Verstrekte afspeeltijd van de actuele track	✓	
Resterende afspeeltijd van de actuele track	✓	
Resterende afspeeltijd van de disc	✓	
Informatie over de song		✓
Titel van de song		✓
Naam van de artiest		✓
Naam van het album		✓
Verstrekte afspeeltijd van de actuele bestand		✓

### OPMERKINGEN

- *Bij sommige schijven wordt niet alle informatie weergegeven. De weergave is afhankelijk van de informatie op de schijf.*
- *Als er in het bestand geen informatie beschikbaar is over de titel van de song, de artiest of het album, wordt in het display "No ID3" weergegeven*

### 9 OPEN/CLOSE

- Schijflade wordt geopend of gesloten.
- Wanneer het apparaat in de stand Standby staat, schakelt u met deze knop ook meteen de C 538 in en wordt de schijflade geopend.

### 10 ⏮ SKIP ⏭ / ⏪ SCAN ⏩

- **SKIP ⏭:** Wanneer u eenmaal hierop drukt, gaat u naar de volgende track of het volgende bestand.
- **⏮ SKIP:** Wanneer u eenmaal hierop drukt, gaat u terug naar het begin van de vorige track of het vorige bestand. Wanneer u nogmaals hierop drukt, gaat u naar de vorige track of het vorige bestand.
- **⏪ SCAN ⏩:** Druk hierop en houd de knop ingedrukt als u vooruit of achteruit door tracks of bestanden wilt scannen.

# AANDUIDING VAN BEDIENINGSFUNCTIES

## ACHTERPANEEL

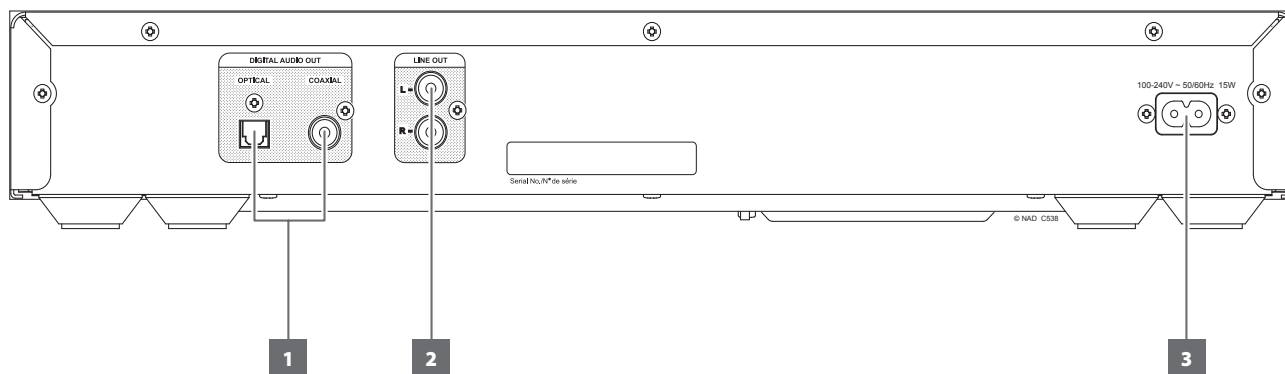

### 1 DIGITAL AUDIO OUT (DIGITALE AUDIO-UITGANG - OPTISCH, COAXIAAL)

- Breng de aansluiting tot stand tussen de optische of coaxiale digitale uitgangen en de bijbehorende digitale ingang van een receiver, versterker, computer-geluidskaart of andere digitale processoren.
- U bereikt het beste resultaat met een hoogwaardige digitale RCA-kabel van 75 Ohm.

### 2 LINE OUT (LIJN UIT)

- Breng met RCA-kabels van goede kwaliteit de aansluiting tot stand tussen deze aansluitingen en een ingang op lijnniveau van een receiver, versterker of een ander geschikt audiosysteem.

### 3 AC MAINS INPUT (WISSELSTROOMINGANG)

- Controleer dat het uiteinde van het meegeleverde netsnoer met de vrouwelijke connector stevig op de wisselstroomingang van C 538 is aangesloten en de mannelijke stekker in het stopcontact is gestoken.
- Trek altijd eerst de stekker van de netvoedingskabel uit het stopcontact en verbreek daarna pas de aansluiting van de kabel met de vrouwelijke connector op de wisselstroomingang van C 538.

# AANDUIDING VAN BEDIENINGSFUNCTIES

## CD 8-AFSTANDBEDIENING

- 1 ON:** Apparaat wordt uit Stand-by in de bedrijfsstand gezet.
- 2 OFF:** Apparaat gaat over in de stand Standby.
- 3 RANDOM:** Tracks/bestanden worden in willekeurige volgorde afgespeeld.  
**PROGRAM:** Schakel de programmastand in- of uit.  
**REPEAT:** Track, bestand, map of de gehele schijf wordt herhaald.  
**RPT A-B:** Weergavereeks wordt herhaald.
- 4 STOP:** Weergave wordt gestopt.
- 5 OPEN:** Schijflade wordt geopend en gesloten
- 6 ►►:** Volgende track/volgend bestand wordt afgespeeld.  
**◄◄:** Begin van huidige track/huidig bestand of vorige track/vorig bestand wordt afgespeeld.  
**►►:** Weergave wordt gescand of snel vooruit doorzocht.  
**◄◄:** Weergave wordt gescand of snel achteruit doorzocht.  
**►:** Weergave wordt gestart.
- 7 II:** Weergave wordt onderbroken.
- 8 INDEX:** Niet van toepassing voor C 538.
- 9 FOLDER:** Blader omhoog of omlaag door de lijst van mappen.
- 10 FILE:** Blader omhoog of omlaag door de lijst van WMA- of MP3-bestanden.
- 11 Cijfertoetsen 0 - 9:** U krijgt hiermee direct toegang tot een track- of bestandsnummer en kunt het selecteren.
- 12 DIM:** Helderheid van het display wordt afgezwakt of hersteld of het display wordt uitgeschakeld.  
**ENTER:** MP3- of WMA-bestand wordt geselecteerd voor weergave.
- 13 TIME:** Afspeltime en andere informatie worden getoond. Deze knop heeft dezelfde functie als de knop DISPLAY op het voorpaneel.
- 14 DELETE:** Geprogrammeerde track/geprogrammeerd bestand wordt gewist.

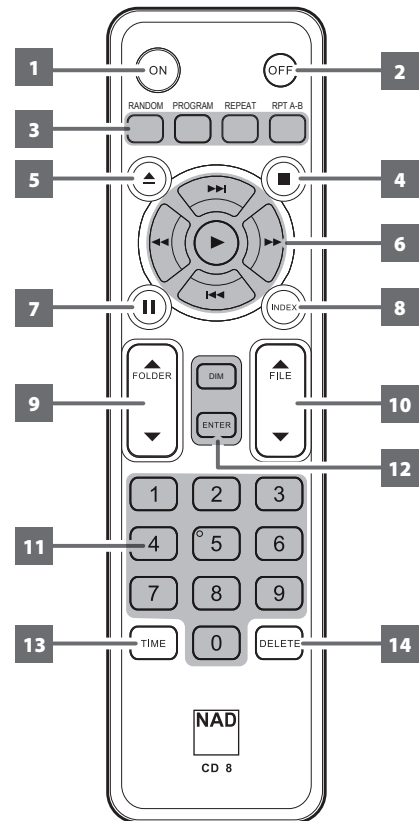

### CD-R- EN CD-RW-AUDIOSCHIJFJES

In C 538 kunnen cd-r- en cd-rw-audioschijfjes worden afgespeeld die op een computer of een cd-recorder zijn opgenomen. De kwaliteit van cd-r- en cd-rw-audioschijfjes loopt sterk uiteen en de kwaliteit kan bepalend zijn voor de afspeelbaarheid. Factoren die de afspeelbaarheid bepalen:

- 1 De kwaliteit van het schijfje zelf. Over het algemeen geven lege cd-r- en cd-rw-schijfjes van bekende bedrijven betere resultaten dan merkloze schijfjes.
- 2 De kwaliteit van de cd-recorder of computer-cd-re/writer. Sommige recorders en writers geven betere resultaten dan andere.
- 3 De cd-r of cd-rw is op hoge snelheid geschreven. Over het algemeen is de kwaliteit van een cd-r en cd-rw beter wanneer deze niet op een hogere maar op een lagere snelheid op dezelfde recorder of (re)writer is geschreven.

### MP3/WMA AFSPLENEN

Met de C 538 kunt u opnamen afspelen die in mp3-/wma-indeling zijn vastgelegd op cd-r- of cd-rw-schijfjes. Op het schijfje mogen verschillende bestandstypen staan. Met de CD 8-afstandsbediening kunt u door de MP3/WMA-mappen en -bestanden bladeren, en ook het afspelen starten door als volgt te werk te gaan

- 1 Plaats het schijfje.
- 2 Selecteer de map van uw keuze door op [FOLDER ▲/▼] te drukken. Druk op [ENTER].
- 3 Selecteer het bestandsnummer van uw keuze door op [FILE ▲/▼] te drukken.
- 4 Start het afspelen door op [ENTER] te drukken. Voor ieder bestandstype dat wordt afgespeeld toont de C 538 informatie over de Songtitel, het Album en de Naam van de Artiest (indien beschikbaar) en andere indicatoren.

### OPMERKINGEN

- *Het bestandsnummer wordt herkend per schijf, niet per map – dus het nummer dat aan elk bestand is toegekend, komt overeen met de volgorde daarvan op de schijf.*
- *Als u bestandsnummer "9" wilt selecteren op een schijf waarop 100 of meer MP3/WMA-bestanden staan, druk dan twee maal op "0" en vervolgens op "9".*

### PROGRAMMEREN

Met de programmafunctie kunt u favoriete tracks van elk schijfje in het geheugen van de speler opslaan. Wanneer u een reeks tracks wilt programmeren, moet de C 538 in de stand STOP staan.

De volgende programmaprocedure geldt voor zowel CD-tracks als MP3/WMA-bestanden. In deze procedure wordt naar CD-tracks verwezen.

- 1 Druk op de knop [PROGRAM] op de afstandsbediening. Het display toont "PRO1-01" (Het display toont "PRO1-001" wanneer u MP3/WMA-bestanden programmeert). "PRO1" is het eerste programmanummer dat beschikbaar is terwijl "01" de eerste track van het schijfje en de standaard geprogrammeerde track is.
- 2 Voer met de cijferknoppen (ook [◀▶] of [FILE ▲/▼]) op de afstandsbediening het nummer in van de track die u wilt programmeren. Voor deze voorbeeldprocedure gebruiken we nummer "5" als het nummer van de track die bij het eerst programmeren.
- 3 Druk nogmaals op [PROGRAM] en tracknummer "5" wordt vastgelegd als nummer 1 van de geprogrammeerde tracks. In het display verschijnt nu "PRO2-05". "PRO2" is het tweede beschikbare programmanummer, terwijl "05" de vorige geprogrammeerde track was.

- 4 Voor programmanummer 2 verwijzen we naar tracknummer "9". Druk nogmaals op [PROGRAM] en tracknummer "9" wordt vastgelegd als nummer 2 van de geprogrammeerde tracks. In het display verschijnt nu "PRO3-09".
- 5 Herhaal stappen 2 tot 4 tot u alle tracks van uw keuze hebt ingevoerd. U kunt maximaal 20 cd-tracks of 65 MP3/WMA-bestanden programmeren. Als u probeert meer dan het maximumaantal tracks of bestanden te programmeren, verschijnt "FULL" in het display.
- 6 Start het afspelen van het programma door op [▶] te drukken.

### OPMERKINGEN

- *U kunt te allen tijden de geprogrammeerde tracks wissen door op [DELETE] te drukken en u keert dan terug naar de normale weergavestand. "PROGCLEAR" wordt dan kort in het VFD getoond ten teken dat de geprogrammeerde tracks zijn gewist.*
- *Wanneer u de toets [STOP] twee keer indrukt tijdens het afspelen van een programma, wordt de volledige programmalijs gewist.*

### PROGRAMMAWEERGAVE

- 1 U kunt een opgeslagen programma afspelen door in de stand "PROGRAM" op [PLAY] te drukken. Tijdens het afspelen van een programma geven de SKIP-toetsen alleen toegang tot de tracks in de programmalijs. "PROGRAM" wordt afwisselend in het VFD getoond ten teken dat de stand voor het afspelen van een programma is geactiveerd.
- 2 Als u slechts een gedeelte van een opgeslagen programma wilt afspelen, start dan het afspelen en sla de geprogrammeerde tracks over die u niet wilt beluisteren, door op [◀◀ SKIP ▶▶] te drukken.

### PROGRAMMA STOPPEN OF VERWIJDEREN

- 1 Stop het afspelen van het programma door eenmaal op [STOP] te drukken. De opgeslagen tracklijst blijft in het geheugen staan. Wilt u het afspelen hervatten, druk dan op [PLAY].
- 2 Voer een van de volgende stappen uit als u het programmageheugen wissen
  - Druk twee maal op [STOP] tijdens het afspelen van het programma.
  - Druk op [OPEN] en open de schijflade.
  - Zet de unit in de stand Standby.

### AUTO STANDBY (AUTOMATISCHE STANDBY)

Auto Standby is een integrale functie van de C 538, die voldoet aan de Europese ecodesign-voorschriften. De stand voor Auto Stand-by kan worden ingeschakeld of uitgeschakeld door als volgt stapsgewijs te werk te gaan.

#### Stand Auto Standby inschakelen

- Houd in de stand Standby de knop DISPLAY op het voorpaneel ingedrukt totdat "ERP ON" in het display verschijnt.
- In de stand Auto Standby gaat de C 538 over in de stand Standby wanneer voor het apparaat gedurende 10 minuten de volgende omstandigheden gelden
  - Geen schijfje
  - De stand Stop
  - De stand Pause

#### Stand Auto Standby uitschakelen

- Houd in de stand Standby de knop DISPLAY op het voorpaneel ingedrukt totdat "ERP OFF" in het display verschijnt.
- Wanneer de stand Auto Standby is uitgeschakeld, blijft C 538 in de bedrijfsstand tot het apparaat handmatig wordt uitgeschakeld.



### DE CD 8-AFSTANDSBEDIENING GEBRUIKEN

De CD8-afstandsbediening wordt bij uw cd-speler geleverd, en u kunt er mee de afspeelfuncties vanuit een gemakkelijke stoel of vanuit bijna iedere plaats in de kamer bedienen. Voor een betrouwbare werking is een directe zichtlijn van de afstandsbediening naar de voorkant van de cd-speler nodig. Reageert de speler niet op opdrachten van de afstandsbediening, dan kan het zijn dat deze zichtlijn wordt belemmerd door kleding, papier of meubilair.

De meeste toetsen op de afstandsbediening hebben dezelfde functie als de hiermee overeenkomstige toetsen op het voorpaneel van de cd-speler. De volgende functietoetsen worden nader beschreven.

### CIJFERTOETSEN



Wanneer u op één van de cijfertoetsen (0 t/m 9) drukt, springt de C 538 direct naar het begin van een overeenkomstig genummerde track/ overeenkomstig genummerd bestand en het afspelen begint. Als u track 5 wilt afspelen, drukt u eenvoudigweg op "5". Als u het Bestand 20 wilt afspelen, drukt u op "2","0".

### REPEAT (HERHALEN)



U kunt een bepaalde track of een bepaald bestand herhaaldelijk afspelen door op de knop [REPEAT] te drukken.

- 1 U kunt een track/bestand, map, alle tracks of alle bestanden herhalen door herhaaldelijk op deze toets te drukken. Het VFD toont respectievelijk RPT ONE, RPT FOLD of RPT ALL afhankelijk van welke stand van de herhaalfunctie is geselecteerd.
- 2 U kunt de herhaalstand uitschakelen door de toets REPEAT (HERHALEN) in te drukken tot RPT OFF in de VFD verschijnt.

### REPEAT A-B

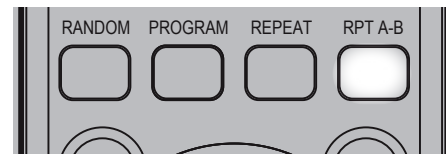

Voer de volgende procedures uit als u een weergavereeks wilt herhalen.

- 1 Druk bij het gewenste startpunt op [RPT A-B].
- 2 Druk bij het gewenste eindpunt nogmaals op [RPT A-B]. Het herhalen van de weergavereeks begint. "RPT A-B" wordt afwisselend in het VFD getoond ten teken dat de stand voor het afspelen van een weergavereeks is geactiveerd.
- 3 Druk nogmaals op de toets [RPT A-B] als u het herhalen van de weergavereeks wilt stoppen.

### RANDOM (WILLEKEURIG)

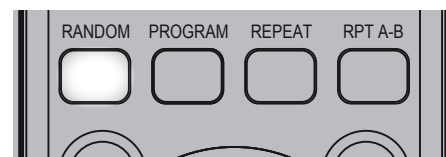

- 1 Druk op RANDOM tijdens weergave of in de stand Stop. "RANDOM" wordt afwisselend in het VFD getoond ten teken dat de stand voor het afspelen in willekeurige volgorde is geactiveerd.
- 2 Het afspelen van de eerste willekeurig gekozen track/het eerste willekeurig gekozen bestand begint nu.
- 3 Druk nogmaals op RANDOM als u wilt terugkeren naar normale weergave. Nu wordt het schijfje tot het einde in de gebruikelijke volgorde afgespeeld.

# REFERENTIE

## TECHNISCHE GEGEVENS

### ALGEMENE PARAMETERS

Uitgangsniveau	Analoog: 2,2 ±0,1 V
Frequentierespons	±0,5 dB (ref. 0 dB 20 Hz-20 kHz)
Totale harmonische vervorming	≤0,01% (ref. 1 kHz, Audio LPF)
Signaal/Ruis-verhouding	≥110 dB (ref. 1 kHz, A-gewogen)
Kanaalbalans	±0,5 dB (ref. 0 dB 1 kHz)
Kanaalscheiding	≥90 dB (ref. 1 kHz)
Verzwakking	-4,6 ±0,8 dB (ref. 0 dB 1 kHz, 5 kHz) -9,0 ±1,0 dB (ref. 0 dB 1 kHz, 16 kHz)
Standby-vermogen	<0,5W
Zonder vermogen	<7,5W

### AFMETINGEN EN GEWICHT

Afmetingen toestel (B x H x D)	435 x 70 x 249 mm (Bruto)* 17 3/16 x 2 13/16 x 9 13/16 inch
Nettogewicht	3,0 kg 6,6 lbs
Transportgewicht	4,3 kg 9,5 lbs

\* - De bruto afmetingen zijn inclusief pootjes, uitstekende knoppen en klemmen op het achterpaneel.

NAD KAN NIET AANSPRAKELIJK WORDEN GESTELD VOOR DE GEVOLGEN VAN EVENTUELE TECHNISCHE VERSCHILLEN OF VERSCHILLEN IN DE GEBRUIKERSINTERFACE IN DEZE HANDLEIDING. DE GEBRUIKERSHANDLEIDING VAN DE C 538 KAN ZONDER KENNISGEVING WORDEN GEWIJZIGD. GA NAAR [WWW.NADELECTRONICS.COM](http://WWW.NADELECTRONICS.COM) VOOR DE LAATSTE VERSIE VAN DE GEBRUIKERSHANDLEIDING VAN DE C 538.





[www.NADelectronics.com](http://www.NADelectronics.com)

**©2023 NAD ELECTRONICS INTERNATIONAL  
EEN DIVISIE VAN LENBROOK INDUSTRIES LIMITED**

Alle rechten voorbehouden. NAD en het NAD-logo zijn handelsmerken van NAD Electronics International, een divisie van Lenbrook Industries Limited. Geen enkel deel van deze publicatie mag worden gereproduceerd, opgeslagen of verzonden in welke vorm dan ook zonder de schriftelijke toestemming van NAD Electronics International. Alles is in het werk gesteld om ervoor te zorgen dat de inhoud nauwkeurig is ten tijde van publicatie, maar functies en specificaties kunnen worden gewijzigd zonder kennisgeving vooraf.

C538-OM-NL-V04 - JUN 2023