

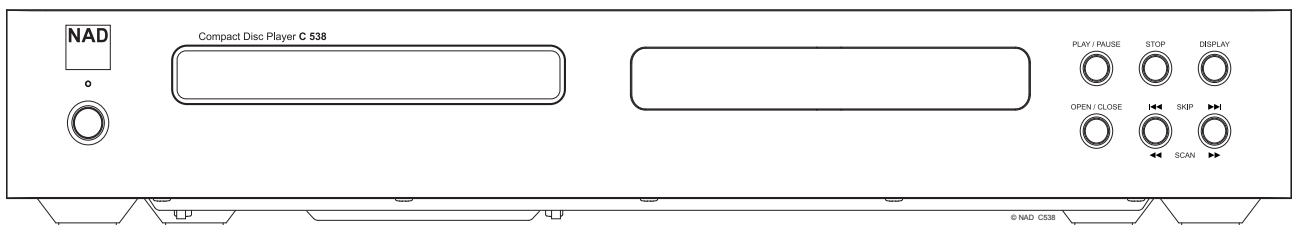

C 538

Lettore Compact Disc



ITALIANO

Manuale delle Istruzioni

IMPORTANTI ISTRUZIONI SULLA SICUREZZA

- 1 Leggere le istruzioni.
- 2 Conservare le istruzioni.
- 3 Osservare tutte le avvertenze.
- 4 Seguire tutte le istruzioni.
- 5 Non utilizzare l'apparecchiatura vicino all'acqua.
- 6 Pulire solo con un panno asciutto.
- 7 Non ostruire nessuna delle aperture di ventilazione. Eseguire l'installazione nel rispetto delle istruzioni del produttore.
- 8 Non installare accanto a fonti di calore, ad esempio caloriferi, valvole di tiraggio, stufe o altre apparecchiature (compresi gli amplificatori) che producono calore.
- 9 Non adottare soluzioni alternative che annullino la funzione di sicurezza offerta dalla spina polarizzata o con messa a terra. Una spina polarizzata dispone di due lamelle, di cui una è più larga dell'altra. Una spina con messa a terra dispone di due lamelle e di un terzo polo per la messa a terra. La lamella più larga o il terzo polo sono forniti per la sicurezza dell'utente. Se la spina fornita non si inserisce nella presa a disposizione, consultare un elettricista per la sostituzione della presa obsoleta.
- 10 Proteggere il cavo di alimentazione dall'essere calpestato o schiacciato, soprattutto in prossimità delle spine, delle prese e del punto in cui esse fuoriescono dall'apparecchiatura.
- 11 Utilizzare soltanto le prolunghe e/o gli accessori specificati dal produttore.
- 12  Usare solo con il carrello, il supporto, il treppiede, la staffa oppure il tavolino del tipo indicato dal produttore o venduto insieme all'apparecchiatura. Se si utilizza un carrello, fare attenzione a quando si sposta l'insieme di carrello e apparecchiatura, al fine di evitare danni in caso di caduta.
- 13 Scollegare l'apparecchiatura durante i temporali o se non viene utilizzata per lunghi periodi di tempo.
- 14 Per l'assistenza rivolgersi a personale qualificato. L'assistenza è necessaria quando l'apparecchiatura sia stata danneggiata in qualsiasi modo, come nel caso di danni al cavo di alimentazione o alla spina, versamento di liquidi o caduta di oggetti nell'apparecchiatura, o se la stessa è stata esposta a pioggia o umidità, non funziona correttamente o è stata fatta cadere.



IL FULMINE CON IL SIMBOLO DELLA FRECCIA RACCHIUSO ALL'INTERNO DI UN TRIANGOLO EQUILATERO HA LO SCOPO DI AVVERTIRE L'UTENTE DELLA PRESENZA DI "TENSIONI PERICOLOSE" NON ISOLATE ALL'INTERNO DELL'INVOLUCRO DEL PRODOTTO, LE QUALI POTREBBERO ESSERE TALI DA COSTITUIRE UN RISCHIO DI SCOSSA ELETTRICA PER LE PERSONE.



IL PUNTO ESCLAMATIVO ALL'INTERNO DI UN TRIANGOLO EQUILATERO AVVERTE L'UTENTE DI IMPORTANTI ISTRUZIONI DI FUNZIONAMENTO E DI MANUTENZIONE (ASSISTENZA) NELLA DOCUMENTAZIONE FORNITA CON L'UNITÀ.



AVVERTENZA

Il C 538 utilizza un sistema laser. Per il corretto utilizzo del prodotto, si prega di leggere con attenzione il manuale delle istruzioni e conservarlo per poterlo consultare in seguito. Nel caso in cui l'unità dovesse necessitare di manutenzione, contattare un centro di assistenza autorizzato. Utilizzando comandi o regolazioni, oppure ricorrendo a procedure differenti da quanto esposto nella presente pubblicazione, si corre il rischio di esporsi a radiazioni laser. Per impedire l'esposizione diretta al raggio laser, non tentare mai di aprire l'apparecchiatura. Con l'apparecchiatura aperta la radiazione laser è visibile.

NON ESPORSI AL FASCIO.

Questo dispositivo è conforme alla Parte 15 delle norme FCC. Il funzionamento è soggetto alle due seguenti condizioni: (1) il dispositivo non deve causare interferenze dannose e (2) il dispositivo deve accettare qualsiasi interferenza ricevuta, incluse interferenze che potrebbero comprometterne il funzionamento.

NOTA: Questa apparecchiatura è stata testata ed è risultata conforme ai limiti per i dispositivi digitali di classe B, ai sensi della Parte 15 delle norme FCC. Questi limiti sono ideati per fornire una protezione adeguata dalle interferenze dannose in un'installazione residenziale. Questa apparecchiatura genera, utilizza e può irradiare energia in radiofrequenza e, se non è installata e utilizzata in conformità alle istruzioni, può causare interferenze dannose alle comunicazioni radio.

Tuttavia, non vi è alcuna garanzia che tali interferenze non si verifichino in una particolare installazione. Se questa apparecchiatura causa interferenze dannose alla ricezione radio o televisiva, che possono essere determinate accendendo e spegnendo l'apparecchio, all'utente si consiglia di provare a correggere le interferenze adottando una o più delle seguenti misure:

- Riorientare o spostare l'antenna ricevente.
- Aumentare la distanza tra l'apparecchiatura e il ricevitore.
- Collegare l'apparecchiatura ad una presa su un circuito diverso da quello a cui è collegato il ricevitore.
- Per aiuto, rivolgersi al rivenditore o a un tecnico esperto di radio e televisori.

CAN ICES-3(B)/NMB-3(B)

AVVERTIMENTO

- L'apparecchiatura non deve essere esposta a gocciolamenti o spruzzi di liquidi. Non si devono collocare sopra l'apparecchiatura oggetti pieni di liquidi, come ad esempio dei vasi.
- Per ridurre il rischio di incendio o scossa elettrica, non esporre questo prodotto alla pioggia o all'umidità.
- L'utilizzo di controlli, regolazioni o l'esecuzione di procedure diverse da quelle specificate può causare esposizione ad una fonte di radiazioni pericolose.
- La spina di alimentazione è utilizzata quale dispositivo di disconnessione; dovrebbe essere facilmente raggiungibile nel corso dell'uso normale del dispositivo. Per scollegare completamente l'apparato dall'alimentazione, la spina di alimentazione dovrebbe essere estratta completamente dalla presa.
- Le batterie non devono essere esposte a calore eccessivo, come ad esempio luce del sole, fuoco o simili.
- Non si devono collocare fiamme libere - tipo candele accese - sopra l'apparato.
- Per riciclare la batteria è necessario rispettare le norme ambientali.
- Utilizzare l'apparato solo in climi moderati.
- Il cavo di alimentazione dell'apparato è classificato a 125 Vca per essere utilizzato Negli Stati Uniti e in Canada. Se l'apparato dovesse essere utilizzato in un altro paese, con tensione di alimentazione diversa, o se dovesse essere collegato a una tensione di alimentazione più alta, è necessario cambiarlo con uno classificato in modo adeguato, in accordo con la normativa locale.
- Qualsiasi modifica o cambiamento a questa apparecchiatura non espressamente approvata dalla parte responsabile della compatibilità potrebbe comportare l'annullamento della facoltà di utilizzo del prodotto da parte dell'utente.

PRECAUZIONI DI INSTALLAZIONE

Per preservare la corretta ventilazione dell'unità, verificare che lo spazio libero lasciato intorno alle superfici dell'apparecchio non sia inferiore ai valori riportati di seguito (tenendo presente le sporgenze più esterne e le relative proiezioni):

Pannelli sinistro e destro: 10 cm

Pannello posteriore: 10 cm

Pannello superiore: 10 cm

È necessario lasciare libera la via di ventilazione evitando di coprire le aperture di ventilazione con oggetti come giornali, tovaglie, tende ecc.

IMPORTANTI ISTRUZIONI SULLA SICUREZZA

INFORMAZIONI SULLA RACCOLTA E LO SMALTIMENTO DELLE PILE USATE (DIRETTIVA 2006/66/CE DEL PARLAMENTO EUROPEO E DEL CONSIGLIO DELL'UNIONE EUROPEA) (SOLO PER CLIENTI DELL'UNIONE EUROPEA)



Le pile che presentano uno qualsiasi di questi simboli devono essere trattate come "raccolta differenziata" e non come rifiuto urbano. Si incoraggia l'implementazione delle misure necessarie atte a massimizzare la raccolta differenziata delle pile usate e ridurre al minimo lo smaltimento delle pile assieme ai rifiuti urbani misti.

Si esortano gli utenti finali a non disfarsi delle pile usate assieme ai rifiuti urbani indifferenziati. Al fine di ottenere un livello elevato di riciclaggio delle pile usate, si raccomanda di disfarsene separatamente e in modo opportuno mediante i punti di raccolta locali. Per ulteriori informazioni sulla raccolta e il riciclaggio delle pile usate, rivolgersi all'autorità locale, al servizio di smaltimento dei rifiuti o al punto vendita presso il quale sono stati acquistati gli articoli.

L'osservanza delle normative e la conformità a queste ultime relativamente al corretto smaltimento delle pile usate consentono di evitare effetti pericolosi per la salute umana e di prevenire l'impatto negativo delle pile e delle pile usate sull'ambiente, contribuendo così a proteggere, conservare e migliorare la qualità dell'ambiente.

NOTE SULLA PROTEZIONE AMBIENTALE

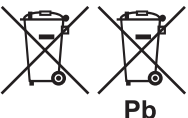

Al termine del ciclo di vita utile, il prodotto non va gettato nel comune cestino dei rifiuti domestici, ma deve essere consegnato ad un punto di raccolta che provvede al riciclo dei dispositivi elettrici ed elettronici. Tale necessità è evidenziata anche dal simbolo presente sul prodotto, sull'imballaggio e nel manuale di istruzioni.

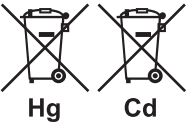

I materiali potranno così essere riutilizzati in base alle loro indicazioni. Il riutilizzo e il riciclo dei materiali usati, come ogni altra forma di riciclo dei prodotti obsoleti, contribuiscono in modo significativo alla tutela dell'ambiente. Il proprio ufficio amministrativo locale può consigliare circa il punto di smaltimento dei rifiuti.

ANNOTARE IL NUMERO DI MODELLO (SI CONSIGLIA DI FARLO IMMEDIATAMENTE)

Il modello e il numero di serie del nuovo C 538 sono reperibili sul retro dell'involucro dell'unità. Consigliamo di annotare tali dati nello spazio sottostante, al fine di facilitarne la lettura in futuro:

N° di modello:

N° di serie:

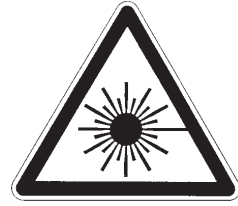
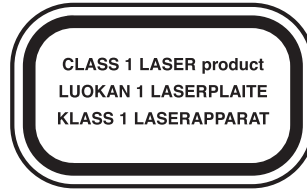

THIS DIGITAL APPARATUS DOES NOT EXCEED THE CLASS B LIMITS FOR RADIO NOISE EMISSIONS FROM DIGITAL APPARATUS AS SET OUT IN THE RADIO INTERFERENCE REGULATIONS OF THE CANADIAN DEPARTMENT OF COMMUNICATIONS.

LE PRESENT APPAREIL NUMERIQUE N'EMET PAS DE BRUITS RADIOELECTRIQUES DEPASSANT LES LIMITES APPLICABLES AUX APPAREILS NUMERIQUES DE LA CLASSE B PRESCRITES DANS LE REGLEMENT SUR LE BROUILLAGE RADIO ELECTRIQUE EDICTE PAR LE MINISTERE DES COMMUNICATIONS DU CANADA.

WARNING! INVISIBLE LASER RADIATION WHEN OPEN AND INTERLOCKS DEFEATED. AVOID EXPOSURE TO BEAM.

VORSICHT! UNSICHTBARE LASERSTRAHLEN TRITTS AUS, WENN DECKEL GEÖFFNET und wenn sicherheitsverriegelung Überbrückt ist. Nicht dem strahl aussetzen.

ADVARSSEL - USYNLIG LASERSTRÄLNING VED ÅBNING, NÄR SIKKERHEDSAFBRYDERE ER UDE AF FUNKTION. UNDGÅ UDSÆTTELSE FOR STRÄLNING.

ADVARSSEL - USYNLIG LASERSTRÄLNING NÄR DENNA DEL ÄR ÖPPNAD OCH SPÄRRAR ÄR BRYTES. UNNGÅ EKSPONERING FÖR STRÄLEN.

VARNING - OSYNLIG LASERSTRÄLNING NÄR DENNA DEL ÄR ÖPPNAD OCH SPÄRRAR ÄR URKOPPLADE. STRÄLEN ÄR FARLIG.

VARO! - AVATTAESSA JA SUOJALUKITUS OHITETTAESSA OLET ALTIINA NÄKYMÄTÖNNÄ LASERSÄTEILYLLE. ÄLÄ KATSO SÄTEESEEN.

INTRODUZIONE

INFORMAZIONI PRELIMINARI

CONTENUTO DELLA CONFEZIONE DEL PRODOTTO

La confezione del C 538 contiene quanto segue:

- Un connettore del cavo audio
- Cavo di alimentazione staccabile
- Telecomando CD 8 con 2 (due) pile AAA
- Guida d'installazione rapida

CONSERVARE L'IMBALLAGGIO

Si consiglia di conservare la confezione e l'imballaggio in cui viene fornito il C 538. La confezione originale costituisce la soluzione più sicura per il trasporto del C 538. Abbiamo visto fin troppi componenti, altrimenti perfetti, venire danneggiati durante il trasporto per mancanza di un contenitore adeguato, pertanto: Conservare la confezione!

SCELTA DI UNA COLLOCAZIONE

Scegliere un'ubicazione ben ventilata (con diversi centimetri su entrambi i lati e sul retro) e in grado di garantire una linea visiva sgombra, entro 8 metri, tra il pannello anteriore del C 538 e la posizione di ascolto/visione primaria. Ciò permetterà comunicazioni affidabili con il telecomando a infrarossi. Il C 538 genera una modesta quantità di calore, ma non tale da causare problemi ai componenti adiacenti. È assolutamente possibile impilare il C 538 sopra altri componenti, ma di solito è preferibile evitare di porlo sotto altri componenti.

NOTE RELATIVE ALL'INSTALLAZIONE

IMPORTANTE!

Collocare il lettore CD C 538 su una superficie piana e priva di vibrazioni. Vibrazioni forti o funzionamento in posizione inclinata possono causare un allineamento imperfetto rispetto alla pista. Il lettore può essere montato a torre con altri componenti stereo, a patto che vi sia ventilazione adeguata tutto intorno. Se il C 538 viene collocato molto vicino ad una radio (AM od FM), a un videoregistratore o a un televisore, il funzionamento dei suoi circuiti digitali può dare interferenze statiche che pregiudicano la ricezione di segnali deboli. Se ciò ha luogo, scostare il C 538 dagli altri dispositivi oppure spegnerlo quando si ascoltano o si guardano trasmissioni.

AVVIO RAPIDO

Nel caso in cui si sia impazienti di provare il C 538, vengono fornite le seguenti istruzioni di "Avvio rapido" per poter iniziare ad usarlo.

Effettuare tutti i collegamenti al C 538 con l'unità scollegata dall'alimentazione. Si consiglia inoltre di spegnere o scollegare dall'alimentazione tutti i componenti associati mentre si effettuano o si interrompono eventuali collegamenti di segnale o di alimentazione c.a.

RIPRODURRE UN CD

- 1 Collegare cavi compatibili dall'USCITA DIGITALE e dalla LINEA DI USCITA del C 538 alle fonti audio corrispondenti del proprio amplificatore.
- 2 Assicurarsi che il connettore femmina del cavo di alimentazione fornito sia ben inserito nella presa di alimentazione del C 538 e che il connettore maschio sia collegato all'alimentazione di rete.
- 3 Premere il tasto di Standby sul pannello anteriore per accendere il riproduttore.
- 4 Premere [OPEN/CLOSE] per aprire il cassetto portadisco.
- 5 Infilare un CD (lato etichetta rivolto in alto) nel recesso circolare del portadisco. Assicurarsi che il disco sia centrato nel recesso.
- 6 Premere [PLAY/PAUSE]. Il cassetto si chiude automaticamente; la riproduzione del disco è immediata.
 - È possibile premere in qualsiasi momento [◀◀ SKIP ▶▶] per selezionare piste differenti del disco.
 - Premere [PLAY/PAUSE] se si vuole arrestare provvisoriamente la riproduzione, mantenendo il pick-up nella posizione corrente sul disco.
 - Premere [PLAY/PAUSE] un'altra volta quando si desidera riprendere l'ascolto.
 - Premere [STOP] se si vuole terminare l'ascolto e riportare il pick-up all'inizio del disco.

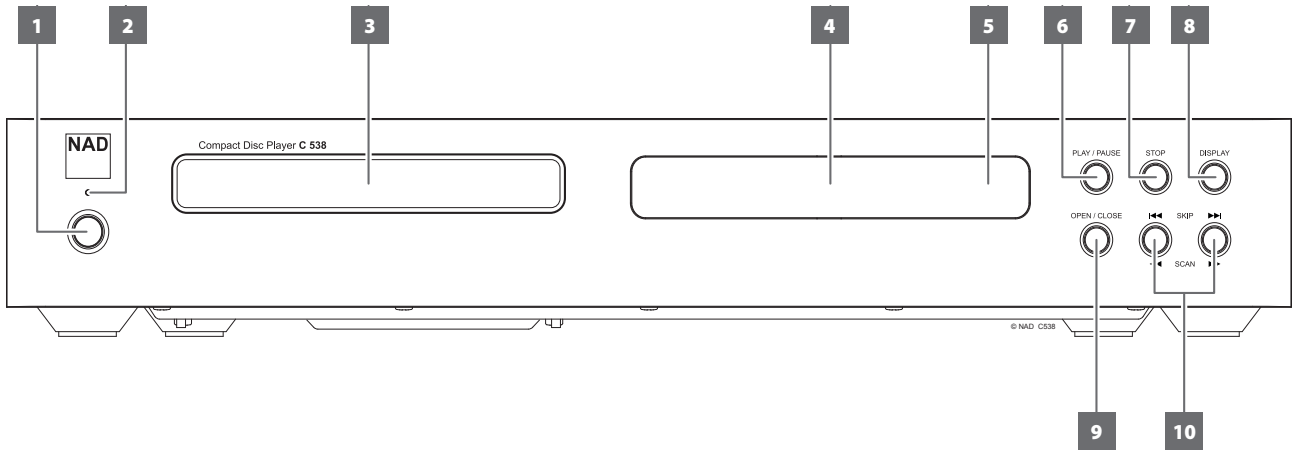

1 Pulsante STANDBY

- Premere questo pulsante per accendere il C 538 dalla modalità di Standby. La spia LED di Standby passa dal colore ambrato al blu e si illumina il VFD.
- Premere di nuovo il tasto di Standby per riportare l'unità in modalità di Standby. L'indicatore LED di Standby passerà al colore ambrato.

2 LED di Standby

- Questa spia si accende e diventa di colore ambrato quando il C 538 è in modalità di Standby. Quando il C 538 è ACCESO, questa spia si accende con luce blu.

3 PORTADISCO

- Con il portadisco aperto, inserire un CD o un altro supporto compatibile a faccia in giù sul portadisco. Infilare il disco nel cassetto, centrandolo nel recesso circolare più piccolo e tenendo l'etichetta rivolta in ALTO.
- Se si inserisce il disco capovolto o non è presente alcun disco, sul VFD del C 538 viene visualizzato "NO DISC" (Senza disco).

4 VFD (Display fluorescente a vuoto)

- Il VFD visualizza informazioni di riproduzione del disco, impostazioni e altre informazioni.

5 SENSORE INFRAROSSO (IR)

- Il sensore infrarosso (IR) riceve comandi IR dal telecomando fornito. La visuale tra il telecomando e il sensore IR deve essere libera.
- Non esporre il sensore IR a fonti di illuminazione intense quali la luce diretta del sole o di una lampadina. Così facendo si rischia di non poter utilizzare il telecomando con il C 538.

Distanza: Circa 7 metri dalla parte anteriore del sensore IR.

Angolo: Circa 30° in ogni direzione della parte anteriore del sensore IR.

6 PLAY/PAUSE

- Questo tasto bivalente permette di alternare tra avvio e pausa della riproduzione. Commutare questo tasto per avviare, mettere in pausa e riavviare la riproduzione del disco.
- Se il portadisco è aperto, premere questo tasto per richiuderlo automaticamente e iniziare la riproduzione nel caso sia stato caricato un disco.

7 STOP

- Arresta l'ascolto e reimposta il pick-up all'inizio del disco. Il display ritorna ad evidenziare il numero delle piste e il tempo totale d'ascolto del disco; nel caso di file WMA/MP3, il display torna a visualizzare il numero totale di file.

- Se il C 538 è stato programmato per riprodurre una selezione particolare di piste/file, il programma viene registrato nella memoria del riproduttore. Premendo due volte [STOP] in modalità programma si cancella il programma.

8 DISPLAY

- Utilizzare questo tasto per abilitare o disabilitare la modalità di Standby automatico. Fare riferimento alla sezione sullo "STANDBY AUTOMATICO".
- Le informazioni di schermo seguenti vengono visualizzate quando si preme ripetutamente il tasto DISPLAY.

INFORMAZIONI	CD AUDIO	MP3/WMA
Tempo di riproduzione trascorso per il brano corrente	✓	
Tempo di riproduzione rimanente per il brano corrente	✓	
Tempo di riproduzione rimanente per il disco	✓	
Informazioni sulla canzone		✓
Titolo della canzone		✓
Nome dell'artista		✓
Titolo dell'album		✓
Tempo di riproduzione trascorso per il file corrente		✓

NOTE

- Alcune informazioni potrebbero non essere visualizzate su alcuni dischi. Ciò che viene visualizzato dipende dalle informazioni contenute nel disco.
- Se un file non contiene informazioni sul titolo della canzone, l'artista o l'album, lo schermo mostra la scritta "NO ID3".

9 OPEN/CLOSE

- Apre o chiude il portadisco.
- Quando ci si trova in modalità di Standby, questo tasto permette di accendere l'unità C 538 e, allo stesso tempo, di aprire il portadisco.

10 <<< SKIP >>> / <<< SCAN >>>

- SKIP >>>: Premere una volta per avanzare alla pista o al file successivo.
- <<< SKIP: Premere una volta per retrocedere alla pista o al file precedente. Premere di nuovo per retrocedere alla pista o al file precedente.
- <<< SCAN >>>: Mantenere premuto per scorrere in avanti o indietro le piste o i file.

IDENTIFICAZIONE DEI COMANDI

PANNELLO POSTERIORE

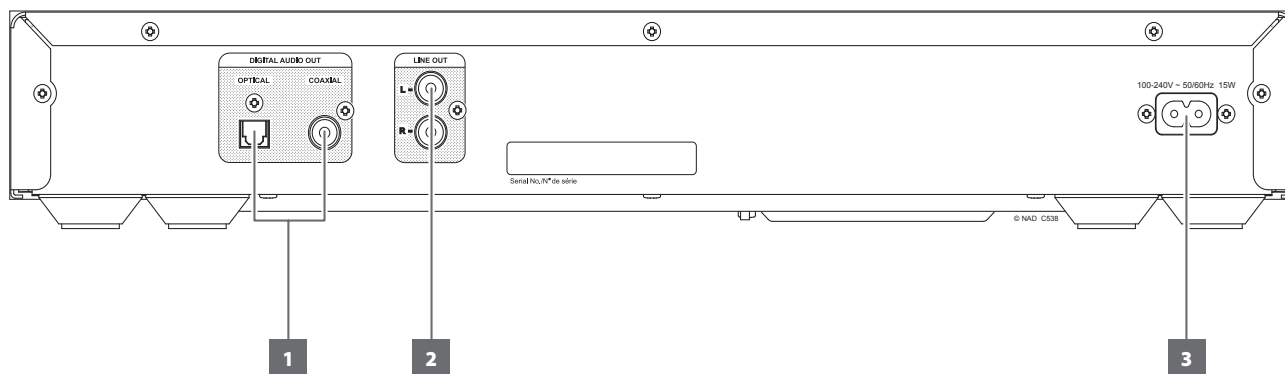

1 DIGITAL AUDIO OUT - OPTICAL/COAXIAL (USCITA DIGITALE OTTICA/COASSIALE)

- Connettere le porte di uscita ottica o coassiale digitale al corrispondente ingresso digitale di un amplificatore, un ricevitore, una scheda audio di un computer o altri processori digitali.
- Per risultati ottimali, utilizzare un cavo di interconnessione RCA da 75 ohm di alta qualità.

2 LINE OUT (uscita linea)

- Utilizzare cavi di interconnessione RCA di alta qualità per collegare queste prese a qualsiasi ingresso di linea di un ricevitore, amplificatore o di qualsiasi sistema audio compatibile.

3 INGRESSO CORRENTE DI RETE c.a.

- Assicurarsi che il connettore femmina del cavo di alimentazione fornito sia ben inserito nella presa di alimentazione c.a. del C 538 e che il connettore maschio sia collegato all'alimentazione di rete.
- Prima di staccare il connettore femmina dalla presa di ingresso della corrente di rete del C 538, scollegare sempre il cavo di alimentazione dalla presa di corrente di rete a muro.

IDENTIFICAZIONE DEI COMANDI

TELECOMANDO CD 8

- 1 ON (accensione):** L'unità è accesa dalla modalità di Standby alla modalità di funzionamento.
- 2 OFF (spegnimento):** L'unità passa alla modalità di Standby.
- 3 RANDOM:** Piste e file vengono riprodotti in modalità casuale.
PROGRAM: Accede o esce dalla modalità di programmazione.
REPEAT (RIPETI): Piste, file, cartelle o l'intero disco vengono ripetuti.
RPT A-B: La sequenza di riproduzione viene ripetuta.
- 4 STOP:** La riproduzione viene interrotta.
- 5 OPEN:** Il portadisco viene aperto e chiuso.
- 6 ►►:** Viene riprodotta la pista/file successiva.
◄◄: Riproduce l'inizio della pista/file corrente o precedente.
►►: Effettua uno scorrimento o una ricerca in avanti della riproduzione.
◄◄: Effettua uno scorrimento o una ricerca all'indietro della riproduzione.
►: Inizia la riproduzione.
- 7 ||:** Mette in pausa la riproduzione.
- 8 INDEX:** Non applicabile per il C 538.
- 9 FOLDER:** Fa scorrere l'elenco delle cartelle.
- 10 FILE:** Fa scorrere l'elenco dei file WMA o MP3.
- 11 Tasti numerici da 0 a 9:** Accede o seleziona direttamente il numero di pista o file.
- 12 DIM (attenua):** Riduce, ripristina o spegne la luminosità dello schermo.
ENTER (Invio): Il file MP3 o WMA è selezionato per la riproduzione.
- 13 TIME (durata):** Visualizza la durata della riproduzione e altre informazioni. Ha la stessa funzione del tasto DISPLAY del pannello frontale.
- 14 DELETE (cancella):** La pista/file viene rimossa dal programma.

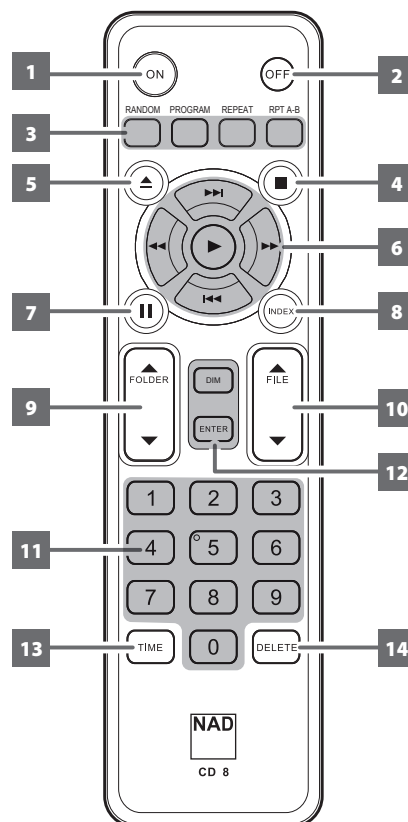

FUNZIONAMENTO

UTILIZZO DELLE FUNZIONI DEL C 538

DISCHI CD-R E DISCHI AUDIO CD-RW

Il C 538 può riprodurre dischi audio CD-R o CD-RW che sono stati registrati con un computer o con un registratore per CD. La qualità dei dischi audio CD-R o CD-RW varia enormemente e condiziona le possibilità di riproduzione. Alcune cause che pregiudicano l'ascolto:

- 1 La qualità del disco. In linea di massima, i dischi CD-R o CD-RW realizzati da società serie danno risultati migliori rispetto a quelli di marca inferiore.
- 2 La qualità del registratore per CD o del lettore/scrittore di CD del computer. Alcuni registratori ed incisorini danno risultati migliori di altri sul mercato.
- 3 Il CD-R/CD-RW è stato realizzato per incisione super veloce. In linea di massima, la qualità di un CD-R/CD-RW è migliore a bassa velocità piuttosto che ad alta velocità sul medesimo registratore oppure lettore/incisore.

RIPRODUZIONE DI FILE MP3/WMA

Il C 538 può riprodurre registrazioni in formato MP3/WMA su dischi CD-R o CD-RW. È possibile mescolare qualsiasi tipo di file sul disco. Utilizzando il telecomando CD 8, si può selezionare una cartella o un file MP3/WMA, oppure avviare la riproduzione seguendo questi passaggi

- 1 Caricare il disco adatto.
- 2 Premere [FOLDER ▲/▼] per selezionare la cartella desiderata. Premere [ENTER].
- 3 Premere [FOLDER ▲/▼] per selezionare il file desiderato.
- 4 Premere [ENTER] per avviare la riproduzione. Per ogni tipo di file riprodotto, il C 538 visualizzerà informazioni sul titolo della canzone, l'album, il nome dell'artista (qualora disponibile) ed altri indicatori.

NOTE

- Il numero del file viene identificato per disco, non per cartella; cioè, il numero assegnato a ogni file corrisponde alla sequenza nel disco.
- Se si desidera selezionare il file numero "9" in un disco contenente 100 file MP3/WMA o più, premere due volte "0", quindi "9".

PROGRAMMAZIONE

La funzione di programmazione permette di memorizzare le tracce preferite di qualunque disco nella memoria del lettore. Quando si programma una sequenza di piste, il C 538 deve essere in modalità STOP.

Le seguenti procedure di programmazione riguardano sia le piste di CD che i file MP3/WMA. In questa procedura si utilizzano come riferimento le piste di CD.

- 1 Premere il tasto [PROGRAM] sul telecomando. Lo schermo indica "PRO1-01" (lo schermo sarà "PRO1-001" quando si programmano file MP3/WMA). "PRO1" è il primo programma disponibile mentre "01" è la prima pista del disco e la pista predefinita del programma.
- 2 Utilizzare i tasti numerici (anche [◀▶] o FILE ▲/▼) sul telecomando per inserire il numero di pista che si vuole programmare. Per questo esempio di procedura utilizzeremo la pista numero "5" come prima pista programmata.
- 3 Pulsare [PROGRAM] di nuovo e la pista numero "5" viene registrata come pista programmata numero 1. Lo schermo cambierà a "PRO2-05". "PRO2" è il secondo numero di programma disponibile mentre "05" era la pista programmata precedente.
- 4 Per il programma numero 2, useremo la pista numero "9" come riferimento. Pulsare [PROGRAM] di nuovo e la pista numero "9" viene registrata come pista programmata numero 2. Lo schermo cambierà a "PRO3-09".
- 5 Ripetere i passi da 2 a 4 finché non siano state inserite le piste desiderate. Si possono programmare al massimo 20 piste CD o 65 file MP3/WMA. Se si tenta di programmare più del numero massimo di piste o file, sullo schermo apparirà la scritta "FULL".
- 6 Premere [▶] per avviare la riproduzione del programma.

NOTE

- Premere [DELETE] in qualunque momento per cancellare la programmazione delle piste e ritornare alla modalità di riproduzione. "PROG CLEAR" viene visualizzato brevemente sul VFD per indicare la cancellazione della programmazione di piste.
- Premendo il tasto STOP due volte durante la riproduzione del programma si cancella l'intero elenco del programma.

RIPRODUZIONE DI UN PROGRAMMA

- 1 Premere [PLAY] mentre si è in modalità "PROGRAM" per riprodurre il programma archiviato. Durante la riproduzione del programma i pulsanti SKIP permettono solo l'accesso alle tracce presenti nell'elenco del programma. "PROGRAM" è visualizzato a intermittenza nel VFD per indicare la modalità di riproduzione del programma.
- 2 Se si desidera riprodurre solo una parte di un programma memorizzato, avviare la riproduzione e premere [◀◀ SKIP ▶▶] per saltare le tracce programmate che non si desidera ascoltare.

ARRESTO O ELIMINAZIONE DI UN PROGRAMMA

- 1 Premere [STOP] una volta per terminare la riproduzione del programma. L'elenco delle tracce rimane in memoria. Se si desidera riprodurre nuovamente il programma, premere semplicemente [PLAY].
- 2 Per cancellare un programma memorizzato, seguire uno qualsiasi di questi passi
 - Premere due volte [STOP] durante la riproduzione del programma.
 - Premere [OPEN] per aprire il portadisco.
 - Mettere l'unità in modalità di Standby.

STANDBY AUTOMATICO

La funzionalità di Standby automatico è una caratteristica integrale del C 538 in conformità alle normative di progettazione ecologica. Lo Standby automatico può essere attivato o disattivato tramite le seguenti operazioni.

Attiva la modalità di Standby automatico

- In modalità di Standby, tenere premuto il tasto DISPLAY del pannello anteriore finché sullo schermo non è visualizzato "ERP ON" (Ripristino impostazioni predefinite).
- Con la modalità di Standby automatico abilitata, il C 538 si metterà automaticamente in modalità di Standby dopo essere rimasto per dieci minuti nelle seguenti condizioni
 - Senza disco
 - Modalità Stop
 - Modalità Pausa

Disattiva la modalità di Standby automatico

- In modalità di Standby, tenere premuto il tasto DISPLAY del pannello anteriore finché sullo schermo non è visualizzato "ERP OFF" (Fine ripristino impostazioni predefinite).
- Con la modalità di Standby automatico disabilitata il C 538 rimarrà in modalità operativa finché non venga spento manualmente.

USO DEL TELECOMANDO CD 8

Il telecomando CD 8 fornito con il riproduttore di CD, permette di operare le funzioni di riproduzione dal comfort della propria poltrona o da quasi qualsiasi altra parte della stanza. Per un funzionamento perfetto ricordare che non vi devono essere ostruzioni tra il telecomando e il pannello anteriore del lettore per CD. Se il lettore non esegue i telecomandi, controllare che la traiettoria tra il telecomando e il riproduttore non sia ostruita da abiti, carta, tende, tavolini, ecc.

La maggior parte dei pulsanti sul telecomando ha lo stesso effetto dei corrispondenti pulsanti sul pannello anteriore del lettore per dischi. I seguenti tasti funzione vengono descritti in dettaglio.

TASTIERA NUMERICA



L'utilizzo della tastiera numerica (da 0 a 9) fa sì che il C 538 salti direttamente all'inizio di una pista/file numerata ed inizi a riprodurre. Per riprodurre la pista 5 basta premere "5". Per riprodurre il file 20, premere: "2" e "0".

REPEAT (RIPETI)



Il tasto [REPEAT] consente di riprodurre a ripetizione una pista o un file.

- 1 Pulsare questo tasto per ripetere una pista/file, una cartella, tutte le piste o tutti i file. Il VFD visualizzerà RPT ONE, RPT FOLD or RPT ALL rispettivamente quando si seleziona una modalità di ripetizione particolare.
- 2 Disattivare la modalità di ripetizione, premendo il tasto REPEAT finché sul VFD non appare RPT OFF.

REPEAT A-B



Adottare le procedure seguenti per ripetere la sequenza di riproduzione.

- 1 Premere [RPT A-B] nel punto di inizio desiderato.
- 2 Premere [RPT A-B] di nuovo nel punto di fine desiderato. Ha inizio la sequenza di ripetizione. "RPT A-B" è visualizzato a intermittenza nel VFD per indicare la modalità di riproduzione della sequenza di ripetizione.
- 3 Premere [RPT A-B] di nuovo per annullare la sequenza.

RANDOM (CASUALE)

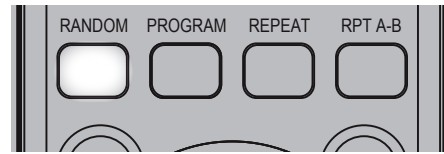

- 1 Premere il tasto [RANDOM] durante la modalità di riproduzione o di stop. "RANDOM" è visualizzato a intermittenza nel VFD per indicare la modalità di riproduzione casuale.
- 2 Inizia automaticamente la riproduzione della prima pista o file selezionato a caso.
- 3 Premere nuovamente [RANDOM] per ritornare alla riproduzione normale. La riproduzione del disco continuerà in ordine fino alla fine.

SEZIONE DI RIFERIMENTO

CARATTERISTICHE TECNICHE

PARAMETRI GENERALI

Livello di uscita	Analogico: $2,2 \pm 0,1$ V
Risposta di frequenza	$\pm 0,5$ dB (rif. 0 dB 20 Hz-20 kHz)
Distorsione armonica totale	$\leq 0,01\%$ (rif. 1 kHz, Audio LPF)
Rapporto segnale/rumore	≥ 110 dB (rif. 1 kHz, A-WTD)
Bilanciamento canale	$\pm 0,5$ dB (Rif. 0dB 1kHz)
Separazione canali	≥ 90 dB (rif. 1 kHz)
Deenfasi	$-4,6 \pm 0,8$ dB (rif. 0 dB 1 kHz, 5 kHz)
	$-9,0 \pm 1,0$ dB (rif. 0 dB 1 kHz, 16 kHz)
Potenza in Standby	$< 0,5$ W
Potenza ridotta	$< 7,5$ W

DIMENSIONI E PESO

Dimensioni unitarie (L x A x P)	435 x 70 x 249 mm (Lordo)*
	$17 \frac{3}{16}$ x $2 \frac{13}{16}$ x $9 \frac{13}{16}$ pollici
Peso netto	3,0 kg
	6,6 libbre
Peso di spedizione	4,3 kg
	9,5 libbre

* - Le dimensioni lorde comprendono piedini, pulsanti estesi e morsetti del pannello posteriore.

NAD NON È RESPONSABILE DI QUALSIASI DISCREPANZA TECNICA O DELL'INTERFACCIA UTENTE NEL PRESENTE MANUALE. IL MANUALE DELLE ISTRUZIONI DEL C 538 PUÒ ESSERE SOGGETTO A MODIFICHE SENZA PREAVVISO. CERCARE SU WWW.NADELECTRONICS.COM LA VERSIONE PIÙ RECENTE DEL MANUALE DELLE ISTRUZIONI DEL C 538.



www.NADelectronics.com

**©2023 NAD ELECTRONICS INTERNATIONAL
DIVISIONE DELLA LENBROOK INDUSTRIES LIMITED**

Tutti i diritti riservati. NAD e il logo NAD sono marchi registrati di NAD Electronics International, divisione della Lenbrook Industries Limited
Nessuna parte della presente pubblicazione potrà essere riprodotta, memorizzata o trasmessa, in alcuna forma, senza la previa autorizzazione scritta di NAD Electronics International.
Per quanto ogni sforzo sia stato fatto per garantire che i contenuti siano accurati al momento della pubblicazione, caratteristiche e specifiche possono essere soggette a modifiche senza preavviso.

C538-OM-IT-V04 - JUN 2023