



# T 757

AV Surround Sound-receiver

---



---

Gebruikershandleiding

# BELANGRIJKE VEILIGHEIDSLINSTRUCTIES

**BEWAAR DEZE VEILIGHEIDSEISEN OM ZE LATER TE KUNNEN RAADPLEGEN. LEEF ALLE WAARSCHUWINGEN EN VEILIGHEIDSEISEN DIE ZIJN AANGEDUID OP DE AUDIO-APPARATUUR ZORGVULDIG NA.**

- Instructies lezen** - Lees alle veiligheidseisen en de gebruiksaanwijzing alvorens het product te gebruiken.
- Instructies bewaren** - Bewaar de veiligheidseisen en de gebruiksaanwijzing om ze later te kunnen raadplegen.
- Waarschuwingen naleven** - Leef alle waarschuwingen die zijn aangeduid op het product en in de gebruiksaanwijzing zorgvuldig na.
- Instructies naleven** - Leef de gebruiks- en bedieningsaanwijzing zorgvuldig na.
- Reinigen** - Trek de stekker van dit product uit de contactdoos alvorens het te reinigen. Gebruik geen vloeibare reinigingsmiddelen of spuitbussen. Alleen schoonmaken met een droge doek.
- Bevestigingen** - Gebruik nooit bevestigingen die niet door de fabrikant van dit product worden aangeraden, aangezien zij gevaar kunnen opleveren.
- Water en vocht** - Gebruik dit product niet in de buurt van water, bijvoorbeeld bij een bad, een bak water of de gootsteen, in een natte kelder of in de buurt van een zwembad of iets dergelijks.
- Toebehoren** - Plaats het product niet op een onstabiele wagen, rek, driepoot, steun of tafel. Het product kan vallen en ernstig letsel veroorzaken bij een kind of volwassene. Ook kan het product ernstig beschadigd worden. Zet het product alleen op een wagen, rek, driepoot, steun of tafel die door de fabrikant worden aangeraden of met het product worden verkocht. Bij het opstellen van het product moeten de instructies van de fabrikant worden nageleefd en moet een bevestiging worden gebruikt die door de fabrikant wordt aangeraden.
- Bij het verplaatsen van het product en steun of wagen moet voorzichtig te werk worden gegaan. Door snel stoppen, te veel kracht uitoefenen en onregelmatige oppervlakken kunnen het product en wagen kantelen of omvallen.
- Ventilatie** - Gleuven en openingen in de behuizing dienen voor ventilatie en een betrouwbare werking van het product. Ook beschermen zij het product tegen oververhitting. Deze openingen mogen niet worden verstopt of afgedekt. Deze openingen mogen nooit worden geblokkeerd door het product op een bed, bank, mat of iets dergelijks te plaatsen. Dit product mag niet in een omsloten plaats worden gezet, zoals een boekenkast of rek, tenzij er voor een goede ventilatie wordt gezorgd of de instructies van de fabrikant zijn opgevolgd.
- Vermogensbronnen** - Dit product mag alleen worden aangesloten op de vermogensbron die op het betreffende etiket staat aangegeven. Indien u niet zeker weet welke vermogensbron in uw huis wordt gebruikt, neem dan contact op met de dealer of het plaatselijke elektriciteitsbedrijf. De allereerste wijze om de versterker van de netvoeding af te sluiten is door de netstekker uit de contactdoos te verwijderen. U dient zeker te stellen dat de netstekker steeds beschikbaar is. Trek het netsnoer uit de contactdoos indien de unit meerdere maanden of langer niet gebruikt zal worden.
- Aarden of Polariseratie** - Dit product zou kunnen uitgerust zijn met een gepolariseerde wisselstroomlijnstekker (een stekker waarvan een van de pennen breder is dan de andere). Deze stekker kan op slechts een manier in de contactdoos worden gestoken. Dit is een veiligheidsfunctie. Indien u de stekker niet correct in de contactdoos kunt steken, draai de stekker dan om. Indien de stekker ook dan nog niet past, neem dan contact op met uw elektricien om de verouderde contactdoos te vervangen. Overbrug of vernietig het veiligheidsdoel van de gepolariseerde stekker niet.
- Netsnoerbescherming** - Netsnoeren moeten zo worden gelegd dat er niet op kan worden gestapt en dat ze niet klem kunnen raken door voorwerpen die erop of ertegen worden geplaatst. Er moet met name op de snoeren worden gelet bij de stekkers, bij de aanvullende aansluitingen en bij het punt waar zij uit het product komen.
- Aarden van de buitenantenne** - Indien er aan dit product een buitenantenne of een kabelsysteem wordt aangesloten, dient u zeker te stellen dat de antenne of het kabelsysteem behoorlijk wordt geaard ter bescherming tegen spanningspieken en statische ladingen die zich hebben opgebouwd. Artikel 810 van de Nationale Elektrische Code, ANSI/NFPA 70, verstrekt informatie over het correct aarden van de mast en het steundeel, het aarden van de inkomende draad in de antenne-afvoerenheid, de grootte van de aardleiders, het plaatsen van de antenne-afvoerenheid, de aansluiting aan de aardelektrodes, en de specificaties van de aardelektrode.

## OPMERKING VOOR INSTALLATEUR VAN CATV-SYSTEEM:

Deze opmerking dient als herinnering voor de installateur van het CATV-systeem dat hij artikel 820-40 van de National Electrical Code (national elektrische code) dient op te volgen. Dit artikel bevat richtlijnen voor het op de juiste manier aarden, met name de specificatie dat de aarde voor de aardingskabel op het aardingsysteem van het gebouw moet worden aangesloten en wel zo dicht als praktisch mogelijk bij het punt waar de kabel het gebouw binnenkomt.

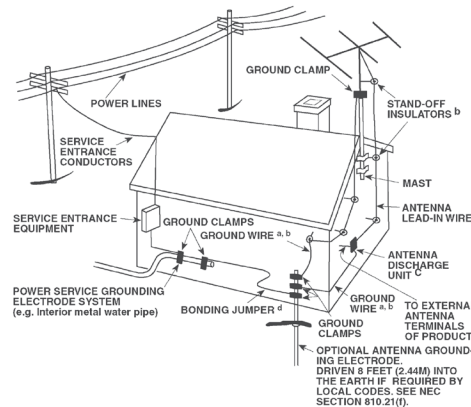

- Bliksem** - Trek bij onweer en bliksem of wanneer het apparaat lange tijd niet gebruikt zal worden de stekker uit de contactdoos. Op deze manier wordt voorkomen dat het product wordt beschadigd door eventuele bliksemslag en stroompieken.
- Elektrische kabels** - Een buitenantenne mag niet in de nabijheid van bovengrondse elektrische kabels of ander lichtnet of elektrische circuits staan. De antenne zeker ook niet plaatsen daar waar er de mogelijkheid bestaat dat de antenne op de elektrische kabels of circuits zou kunnen vallen. Wanneer u een buitenantenne installeert, dient u zeker te stellen dat u niet in aanraking komt met zulke elektrische kabels of circuits gezien het levensgevaar.
- Overbelasting** - Ervoor zorgen dat contactdozen, verlengsnoeren en ingebouwde aanvullende aansluitingen niet overdadig worden belast, omdat dit kan leiden tot brand of elektrische schok.
- Voorwerpen en vloeistoffen** - Duw nooit voorwerpen via openingen in dit product, omdat zij gevaarlijke spanningsdelen kunnen aanraken of kortsluitingen kunnen veroorzaken met brand of een elektrische schok tot gevolg. Mors nooit vloeistof op dit product.

**WAARSCHUWING: HET APPARAAT NIET BLOOTSTELLEN AAN WATER, MORSEN OF SPATTEN EN GEEN VOORWERPEN GEVULD MET VLOEISTOFFEN, ZOALS VAZEN, OP HET APPARAAT PLAATSEN. ZOALS BIJ ALLE ELECTRONISCHE PRODUCTEN, ERVOOR ZORGEN DAT ER GEEN VLOEISTOFFEN IN ENIG ONDERDEEL VAN HET SYSTEEM TERECHTKOMT. VLOEISTOFFEN KUNNEN TOT STORINGEN LEIDEN EN/OF BRAND VEROORZAKEN.**

- Beschadigingen waarvoor onderhoud nodig is** - Trek de stekker uit de contactdoos en laat het onderhoud over aan erkend onderhoudspersoneel indien de volgende omstandigheden zich voordoen:
  - Het netsnoer of de stekker is beschadigd.
  - Er is vloeistof op het product gemorst of er zijn voorwerpen in het product gevallen.
  - Het product werd aan regen of water blootgesteld.
  - Het product werkt niet naar behoren wanneer de bedieningsinstructies worden opgevolgd. Stel alleen die bedieningselementen af die in de instructies staan beschreven aangezien door een onjuiste afstelling van andere bedieningselementen schade kan ontstaan. Om het product weer naar behoren te laten werken, zal een erkende technicus vaak een langdurige procedure moeten uitvoeren.
  - Het product is gevallen of beschadigd geraakt.
  - Indien er een duidelijke verandering in de prestaties van het product optreedt, zal onderhoud nodig zijn.
- Vervangingsonderdelen** - Indien vervangingsonderdelen nodig zijn, let er dan op dat de technicus de vervangingsonderdelen gebruikt die door de fabrikant zijn aangegeven of die dezelfde kenmerken hebben als het originele onderdeel. Door niet-geautoriseerde vervangingen kan er brand ontstaan, kunnen er elektrische schokken worden opgelopen of kunnen andere gevaren optreden.
- Veiligheidscontrole** - Na het uitvoeren van onderhoud of reparaties aan het product, dient u de technicus te vragen veiligheidscontroles uit te voeren om na te gaan of het product naar behoren werkt.

- 22 Installatie aan wand of plafond** - Bevestig dit toestel aan een wand of plafond volgens de instructies van de fabrikant.
- 23 Warmte** - Plaats het niet bij warmtebronnen zoals een radiator, verwarmingsrooster, kachel of andere apparatuur (waaronder versterkers) die warmte produceren.
- 24 Hoofdtelefoon** - Een te hoge geluidsdruk uit oor- en hoofdtelefoons kan gehoorverlies veroorzaken.
- 25 Batterijen weggoeien** - Neem bij het weggoeien van gebruikte batterijen de wettelijke bepalingen en regelingen in acht die in uw land of regio van toepassing zijn. Batterijen (batterijenset of geplaatste batterijen) mogen niet aan hitte worden blootgesteld, zoals zonlicht, brand, etc.

## LET OP

Gevaar van explosie als de batterij niet goed wordt teruggeplaatst.  
Vervang alleen door een zelfde exemplaar of een van een gelijkwaardig type.

## WAARSCHUWING

OM HET RISICO OP BRAND EN ELEKTRISCHE SCHOKKEN TE VERMINDEREN, MAG DIT PRODUCT NIET AAN REGEN OF VOCHT WORDEN BLOOTGESTELD.

## LET OP

OM ELEKTRISCHE SCHOKKEN TE VOORKOMEN, MOET DE BREDE PEN VAN DE STEKKER IN DE BREDE GLEUF WORDEN GEPLAATST EN GOED WORDEN VASTGEDUWD.



HET SYMBOOL VAN DE BLIKSEMFLITS IN EEN DRIEHOEK MAAKT DE GEBRUIKER EROP ATTENT DAT ER EEN NIET-GEÏSOLEERDE "GEVAARLIJKE SPANNING" BESTAAT IN DE BEHUIZING VAN HET PRODUCT, EN DAT DEZE SPANNING HOOG GENOEG KAN ZIJN OM GEVAAR VOOR ELEKTRISCHE SCHOKKEN OP TE LEVEREN.



HET UITROEPTEKEN IN DE DRIEHOEK MAAKT DE GEBRUIKER EROP ATTENT DAT ER BELANGRIJKE BEDIENINGS- EN ONDERHOUDSINSTRUCTIES IN DE DOCUMENTATIE BIJ HET APPARAAT ZIJN OPGENOMEN.



DE APPARATUUR MOET VIA EEN GEAARD STOPCONTACT RECHTSTREEKS OP HET LICHTNET WORDEN AANGESLOTEN.

Het apparaat wordt losgekoppeld door middel van de netstekker. Verbreek de stroomvoorziening naar het apparaat door de netstekker uit het stopcontact te trekken.

De netstekker van het apparaat moet gemakkelijk bereikbaar zijn en er mogen geen belemmeringen zijn voor het gebruik ervan.

## LET OP

Door wijzigingen of modificaties die niet uitdrukkelijk zijn goedgekeurd door NAD Electronics ten aanzien van conformiteit aan de regelgeving, kan de gebruiker het recht worden ontzegd de apparatuur te gebruiken.

## WAARSCHUWING TEN AANZIEN VAN PLAATSING

Voor een goede ventilatie moet er een ruimte rond de unit worden gelaten die gelijk is aan of groter is dan hieronder aangegeven. Deze ruimte moet worden gemeten vanaf de grootste buitenafmetingen, waaronder uitsteeksels.

- Panelen links en rechts: 10 cm
- Paneel achterzijde: 10 cm
- Paneel bovenzijde: 50 cm

## OPMERKINGEN OVER MILIEUBESCHERMING



Gooi het apparaat aan het einde van zijn bruikbare leven niet bij het gewone huisvuil maar breng het naar een inzamelpunt waar elektrische en elektronische apparatuur wordt ingezameld voor recycling. Het symbool op het product, de gebruikershandleiding en de verpakking maakt u hierop attent.



De materialen kunnen worden hergebruikt in overeenstemming met de markeringen die erop zijn aangebracht. Door middel van hergebruik, recycling van grondstoffen of andere vormen van recycling van oude producten levert u een belangrijke bijdrage aan de bescherming van ons milieu. Uw gemeente kan u inlichtingen verstrekken over het inzamelpunt voor verantwoorde afvalverwerking.

## INFORMATIE OVER INZAMELING EN VERWERKING VAN GEBRUIKTE BATTERIJEN (RICHTLIJN 2006/66/EG VAN HET EUROPEES PARLEMENT EN DE RAAD VAN DE EUROPESE UNIE) (ALLEEN VOOR EUROPESE KLANTEN)



Wanneer batterijen voorzien zijn van één van deze symbolen duidt dat aan dat zij moeten worden behandeld als "afval voor gescheiden inzameling" en niet als gewoon huisvuil. Het wordt gestimuleerd dat noodzakelijke maatregelen worden geïmplementeerd om gebruikte batterijen zo veel mogelijk gescheiden in te zamelen en batterijen zo min mogelijk met het gewone gemengde huisvuil te verwerken.

Bij eindgebruikers wordt erop aangedrongen gebruikte batterijen niet weg te gooien bij het ongesorteerde huisvuil. Om het recyclen van gebruikte batterijen op grote schaal mogelijk te maken wordt u verzocht gebruikte batterijen gescheiden van het huisvuil en op juiste wijze via een toegankelijk inzamelpunt bij u in de buurt weg te gooien. Neem voor meer informatie over de inzameling en recycling van gebruikte batterijen contact op met de gemeentelijke instanties ter plaatse, uw gemeentelijke reinigingsdienst of het verkooppunt waar u de artikelen hebt aangeschaft.

Wanneer u zich houdt aan de voorschriften voor juiste verwerking van gebruikte batterijen, worden mogelijke gevaarlijke effecten voor de menselijke gezondheid voorkomen en wordt de negatieve uitwerking van batterijen en gebruikte batterijen op het milieu tot een minimum beperkt, en zo draagt u bij aan de bescherming, het behoud en de kwaliteitsverbetering van het milieu.

## OPMERKING: SLUIT HET APPARAAT ALLEEN AAN OP DE VOORGESCHREVEN WISSELSTROOMVOEDINGSBRON, DUS 120V 60HZ OF 230V 50HZ.

## NOTEER HET MODELNUMMER (NU U HET NOG KUNT ZIEN)

Het model- en serienummer van uw nieuwe T 757 bevinden zich aan de achterkant van de behuizing. Wij raden u aan deze nummers hier te noteren, zodat u ze later gemakkelijk terug kunt vinden:

Modelnr.: .....  
Serienr.: .....

# INLEIDING

## INHOUDSOPGAVE

### BELANGRIJKE VEILIGHEIDSLINSTRUCTIES .....2

#### INLEIDING

AAN DE SLAG .....	5
WAT ZIT ER IN DE DOOS .....	5
EERSTE INSTELLINGEN .....	5
EEN LOCATIE KIEZEN .....	5
STANDAARD BRONINSTELLINGEN .....	5

#### BEDIENINGSELEMENTEN

VOORPANEEL .....	6
ACHTERPANEEL .....	8
AFSTANDSBEDIENING .....	11
DE AVR 4-AFSTANDSBEDIENING GEBRUIKEN .....	11
BIBLIOTHEEK .....	14
DE ZR 5-AFSTANDSBEDIENING GEBRUIKEN .....	14
ALTERNATIEF IR-KANAAL .....	15

#### BEDIENING

DE T 757 GEBRUIKEN – HOOFDMENU .....	16
INFO OVER DE OSD (ON SCREEN DISPLAY) .....	16
MAIN MENU (HOOFDMENU) .....	16
LISTENING MODE (LUISTERMODUS) .....	16
LUISTERMODUS AFSTELLEN .....	17
DSP OPTIONS (DSP-OPTIES) .....	18
TONE CONTROLS (TOONREGELINGEN) .....	18
ZONE CONTROLS (ZONEREGELINGEN) .....	18
DE T 757 GEBRUIKEN – INSTELLINGENMENU .....	19
SETUP MENU (INSTELLINGENMENU) .....	19
HDMI SETUP (HDMI-INSTALLATIE) .....	19
SOURCE SETUP (BRONINSTELLINGEN) .....	20
SOURCE SETUP (NORMAL VIEW) (BRONINSTELLINGEN - NORMALE WEERGAVE) .....	20
SOURCE SETUP (TABLE VIEW) (BRONINSTELLINGEN - TABEL WEERGAVE) .....	21
iPod SETUP (INSTELLINGEN iPod) .....	22
SPEAKER SETUP (LUIDSPREKERINSTELLINGEN) .....	22
AUDYSSEY SETUP (AUDYSSEY-INSTELLINGEN) .....	22
SPEAKER CONFIGURATION (LUIDSPREKERCONFIGURATIE) .....	24
SPEAKER LEVELS (LUIDSPREKERNIVEAUS) .....	24
SPEAKER DISTANCE (LUIDSPREKERAFSTAND) .....	25

VOLUME AFSTELLEN .....	25
ZONE SETUP (ZONE-INSTELLINGEN) .....	25
AMPLIFIER SETUP (VERSTERKERINSTELLINGEN) .....	26
TRIGGER SETUP (TRIGGERINSTELLINGEN) .....	26
LISTENING MODE SETUP (INSTELLINGEN LUISTERMODUS) .....	26
DOLBY SETUP (DOLBY-INSTELLINGEN) .....	28
DTS SETUP (DTS-INSTELLINGEN) .....	28
DTS-SURROUNDMODI .....	28
ENHANCED STEREO .....	29
DISPLAY SETUP (DISPLAY-INSTELLINGEN) .....	29
AV PRESETS (AV-VOORKEUZE-INSTELLINGEN) .....	30
NAAR AM/FM-RADIO LUISTEREN .....	33
EEN TUNER-BAND SELECTEREN .....	33
VOORKEUZE-INSTELLINGEN OPSLAAN (AM/FM/XM/DAB) .....	33
STAND TUNER KIEZEN .....	33
GEBRUIKERSNAMEN .....	34
RDS .....	34
NAAR XM-RADIO LUISTEREN .....	35
OP ZENDERS AFSTEMMEN .....	35
VOORKEUZE-INSTELLINGEN .....	35
NAAR DAB-RADIO LUISTEREN .....	36
DE DAB-MODULE AANSLUITEN .....	36
DAB BEDIENEN .....	36
SERVICELIJST .....	37
DAB-TUNERMODUS .....	37
STATION ORDER (ZENDERVOLGORDE) .....	37
DRC (DRC-WAARDE) .....	37
MANUAL SCAN (HANDMATIG SCANNEN) .....	37
PRUNE LIST (LIJST SCHOONMAKEN) .....	37
RESET .....	38
INFORMATIE INSTELLEN .....	38
NAAR UW iPod-SPELER LUISTEREN .....	39
HET OPTIONELE NAD IPD DOCK VOOR iPod (NAD IPD) EN DE iPod-SPELER AANSLUITEN OP DE T 757 .....	39
BEDIENINGSFUNCTIES EN INSTELLINGEN .....	39
NAD IPD 2 .....	40
VIDEO- OF FOTOMATERIAAL BEKIJKEN DAT OP UW iPod STAAT .....	40

#### NASLAG

PROBLEEM OPLOSSEN .....	41
TECHNISCHE GEGEVENS .....	42

### WIJ WENSEN U VEEL PLEZIER MET UW NIEUWE APPARATUUR VAN NAD

De T 757 AV-receiver is in technologisch opzicht een zeer geavanceerd en ingenieus systeem. Tevens hebben wij er veel energie in gestoken om het een gebruiksvriendelijk product te maken. De T 757 beschikt over een heel scala aan nuttige opties voor surround- en stereoweergave, waarvoor gebruik wordt gemaakt van digitale signaalverwerking en uitermate nauwkeurige digitaal-audiocircuits. Wij hebben echter ons best gedaan ervoor te zorgen dat de T 757 zo muzikaal transparant, waarheidsgetrouw aan ieder videodetail en ruimtelijk nauwkeurig mogelijk is, waarbij wij gebruik hebben gemaakt van wat meer dan drie decennia ervaring in het ontwerpen van audio-, video- en home-theater-componenten ons heeft geleerd. Zoals dat voor al onze producten geldt, staat ook bij het ontwerp van de T 757 onze filosofie "muziek voorop" centraal, zodat wij u vol vertrouwen kunnen beloven dat u de komende jaren zult kunnen genieten van de allerbeste kwaliteit surroundgeluid voor thuisbioscopen en van audiofiele muziekkwaliteit.

**NAD KAN NIET AANSPRAKELIJK WORDEN GESTELD VOOR DE GEVOLGEN VAN EVENTUELE TECHNISCHE VERSCHILLEN OF VERSCHILLEN IN DE GEBRUIKERSINTERFACE IN DEZE HANDLEIDING.**

**DE GEBRUIKERSHANDLEIDING VAN DE T 757 KAN ZONDER KENNISGEVING VOORAF WORDEN GEWIJZIGD. KIJK OP DE NAD-WEBSITE VOOR DE LAATSTE VERSIE VAN DE GEBRUIKERSHANDLEIDING VAN DE T 757.**

We raden u aan nu even tijd te besteden aan het doorlezen van deze handleiding. Door er meteen aan het begin wat tijd in te investeren, kan u dat later heel wat tijd besparen. Bovendien is het de beste manier om te zorgen dat u ten volle profiteert van uw investering in de T 757 en dat u alles uit dit krachtige en flexibele thuisbioscoopcomponent haalt.

Nog iets: We raden u dringend aan op de NAD-website te registreren dat u in het bezit bent van een T 757:

<http://NADelectronics.com/salon>

Neem voor informatie over garantie contact op met uw plaatselijke dealer.

### WAT ZIT ER IN DE DOOS

In de verpakking van uw T 757 treft u ook aan

- een AM-lusantenne
- Een FM-draadantenne
- Een netsnoer dat kan worden losgekoppeld
- Audyssey-microfoon
- de AVR 4-afstandsbediening met 2 (twee) AA-batterijen
- de ZR 5 zone-afstandsbediening met 3V CR2025 batterij
- T 757 Snelstartgids
- deze gebruikshandleiding op CD-ROM

### BEWAAR DE VERPAKKING

Wij verzoeken u de doos en al het verpakkingsmateriaal van uw T 757 te bewaren. Als u verhuist of om een andere reden uw T 757 moet vervoeren, is dit verreweg de veiligste verpakking die u kunt gebruiken. Wij hebben al vaak gezien dat componenten die verder in perfecte staat waren, beschadigd raakten omdat ze werden vervoerd in een doos die niet geschikt was, dus daarom vragen wij u: Bewaar deze doos!

### EERSTE INSTELLINGEN

Alvorens u begint met het aansluiten van de T 757, dient u een eerste idee te hebben over hoe en waar u de componenten van het (thuisbioscoop)systeem en uw meubilair wilt neerzetten. Helaas kunnen wij hier niet ingaan op de belangrijkste punten bij het plaatsen van luidsprekers en luister/kijkposities. Dat valt buiten het bereik van deze handleiding.

### EEN LOCATIE KIEZEN

Kies een goed geventileerde locatie (met enkele centimeters ruimte aan beide zijden en de achterkant), met een goede zichtlijn van maximaal 7 meter tussen het voorpaneel van de T 757 en uw voornaamste kijk-/luisterpositie. Op deze manier is een betrouwbare infraroodcommunicatie via de afstandsbediening mogelijk. De T 757 wekt wat warmte op, maar niet voldoende om van invloed te zijn op omliggende componenten. Een goede ventilatie is zeer belangrijk.

### STANDAARD BRONINSTELLINGEN

In de volgende tabel worden de standaard-SOURCE-instellingen vermeld. NB. De Audio Input-instellingen (Audio-ingang) laten zowel de digitale als de analoge audio-invoer zien. Digitale ingangssignalen hebben altijd voorrang boven analoge audio-ingangssignalen, zelfs wanneer beide aanwezig zijn.

Bron	Audio-ingang	Video-ingang
Source 1	HDMI 1/ AUDIO 1	HDMI 1
Source 2	HDMI 2/ AUDIO 2	HDMI 2
Source 3	Coaxial 1	Component Video IN 1
Source 4	Optical 1	Video 1
iPod	Audio 3	S-Video 1
Source 7	7.1 Channel Input	Component Video IN 2
Front	Optische Ingang Front/Audio-Ingang Front	Video-Ingang Front
Media Player	MP-Ingang Front	
Tuner		

Selecteer voor het uitschakelen van een videosignaal de video-indeling van de hoogste kwaliteit die op uw TV-toestel/Beeldscherm beschikbaar is en gebruik deze voor de Monitor OUT-verbinding van de T 757 naar het TV-toestel/Beeldscherm. In de meeste gevallen is dit HDMI, maar voor de overige TV-toestellen/Beeldschermen zonder HDMI-ingang wordt de beste verbinding voor de beste videokwaliteit bereikt via de Component Video-, de S-Video- en de Composite Video-ingang.

Raadpleeg het item over "SOURCE SETUP (BRONINSTALLATIE)" in het gedeelte "DE T 757 GEBRUIKEN - INSTALLATIEMENU" van het hoofdstuk "BEDIENING" als u de hierboven genoemde standaardinstellingen wilt wijzigen en de broninstellingen en -combinaties beter wilt begrijpen.

# BEDIENINGSELEMENTEN

## VOORPANEEL

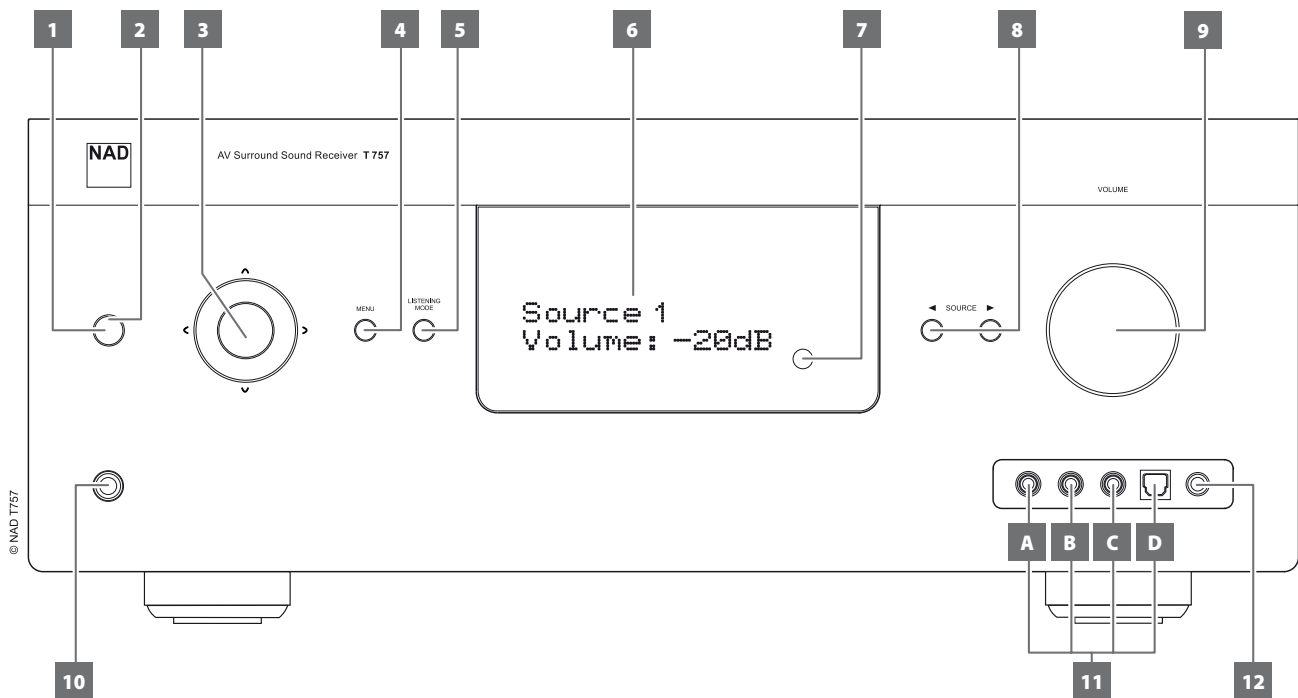

### 1 STANDBY-TOETS

- Druk op deze toets om de T 757 AAN te zetten. De Standby-LED verandert van oranje in blauw. Als u nogmaals op deze knop drukt, gaat de unit weer terug naar standby.
- Door nogmaals op de STANDBY-toets te drukken wordt de unit weer in standby gezet.

### 2 STANDBY-LED

- Deze LED gaat oranje branden wanneer de T 757 de stand standby staat.
- Wanneer de T 757 AAN is, wordt deze LED blauw verlicht.
- Als Zone 2 nog op ON (Aan) staat en de STANDBY-knop wordt ingedrukt voor het overschakelen van de T 757 in Stand-by, gaat de VFD uit maar blijft de STANDBY-LED blauw branden. Dit duidt aan dat Zone 2 nog steeds actief is. Houd, als u de T 757 en ook Zone 2 geheel wilt uitschakelen, de STANDBY-knop ingedrukt totdat de STANDBY-LED oranje wordt.

### 3 NAVIGATIE- EN ENTERTOETSEN

De navigatietoetsen [↖/↗/↘/↙] en de ENTER-toets hebben in de verschillende standen diverse toepassingen. De middelste, ronde toets is de ENTER-toets; deze wordt gewoonlijk ingedrukt om een selectie, procedure, ingevoerde volgorde of een andere functie te voltooien.

#### Stand AM/FM

Schakel over tussen de stand "Preset" en "Tune" door op de [ENTER]-toets te drukken. Selecteer de stand "Tune".

- Als u kort drukt op de knop [↘/↙] kunt u handmatig scannen langs de AM- of FM-band.
- Houd de toets [↘/↙] langer dan 2 seconden ingedrukt om naar boven of beneden langs de frequentiebanden te zoeken - de tuner van de T 757 stopt bij het eerste voldoende krachtige signaal dat wordt gevonden.
- Deze functie "doorloopt", wat betekent dat er doorlopend wordt gezocht langs de frequentiebanden, van het ene uiteinde van de AM- of FM-band naar het andere.

Schakel over tussen de stand "Preset" en "Tune" door op de [ENTER]-toets te drukken. Selecteer de stand "Preset".

- Gebruik de knoppen [↖/↗] om door de voorkeuze-instellingen te bladeren. "Ongebruikte" voorinstellingen worden overgeslagen. N.B. Presets (Voorkeuze-instellingen) moeten al zijn opgeslagen.

Raadpleeg ook het artikel op VOORKEUZE-INSTELLINGEN OPSLAAN (AM/FM/XM/DAB) in het gedeelte NAAR AM/FM-RADIO LUISTEREN op de pagina BEDIENING.

#### Stand XM (Alleen het model van de 120 V-versie)

- Maak met behulp van de de navigatietoetsen [↘/↙/↖/↗] en de ENTER-toets in combinatie met de MENU-toets een keuze uit de van toepassing zijnde DAB-menuopties.

#### Stand DAB (Alleen het model van de 230 V-versie)

- Maak met behulp van de de navigatietoetsen [↘/↙] en de ENTER-toets in combinatie met de MENU-toets een keuze uit de van toepassing zijnde DAB-menuopties.

### 4 MENU

Druk hierop als u het OSD-menu (On-Screen-Display) wilt activeren of deactiveren.

### 5 LISTENING MODE (LUISTERMODUS)

- Selecteer één van de LUISTERMODUS-opties door op deze knop te drukken.
- Afhankelijk van de geselecteerde ingang (digitaal of analoog, stereo of multichannel), kan er uit er verschillende luistermodi worden gekozen.
- Raadpleeg ook het item over "LISTENING MODE" (LUISTERMODUS) in het gedeelte "DE T 757 GEBRUIKEN – HOOFDMENU" van het hoofdstuk "BEDIENING".

### 6 VACUUM FLUORESCENT DISPLAY (VFD); HOOFDDISPLAY

- Toont visuele informatie over de actuele instellingen zoals de actieve Bron, het volumeniveau, de Luisterstand, audio-indeling, RDS/DAB en ook informatie die verband houdt met de iPod en andere gerelateerde aanduidingen.
- Raadplege ook het item over "DISPLAY SETUP" (DISPLAY-INSTELLINGEN) in het gedeelte "DE T 757 GEBRUIKEN – INSTELLINGENMENU" van het hoofdstuk "BEDIENING".

### 7 INFRAROODSENSOR

Richt de afstandsbediening op de infraroodsensor van de T 757 en druk op de toetsen. Stel de sensor van de T 757 niet bloot aan een krachtige lichtbron, zoals direct zonlicht of directe verlichting. Als u dat doet, kunt u de T 757 mogelijk niet met de afstandsbediening bedienen.

**Afstand:** Ongeveer 7m vanaf de voorzijde van de sensor van de afstandsbediening.

**Hoek:** Ongeveer 30 graden in elke richting van de voorzijde van de sensor van de afstandsbediening.

### 8 ◀ SOURCE ▶

- Druk achtereenvolgens voor de selectie van het inkomende signaal – Source 1, Source 2, Source 3, Source 4, iPod, Source 7, Front Input, Media Player en Tuner (AM/FM/XM, als naar gelang wat is ingeschakeld). Via deze toetsen kunnen nog meer bronnen worden opgeroepen.
- Raadplege ook het item over "SOURCE SETUP (BRONINSTALLATIE)" in het gedeelte "DE T 757 GEBRUIKEN – INSTALLATIEMENU" van het hoofdstuk "BEDIENING".

### 9 VOLUME

- De VOLUME-regeling past de algehele sterkte aan van de signalen die naar de luidsprekers of de hoofdtelefoon worden gestuurd.
- Door naar rechts te draaien kiest u een hogere volume-instelling; door naar links te draaien kiest u een lagere volume-instelling.

### 10 PHONES (HOOFDTELEFOON)

- In deze aansluiting past een stereo-hoofdtelefoon met een standaard 1/4-inch stereo hoofdtelefoonstekker (gebruik een geschikte adapter voor hoofdtelefoons met een kleinere stekker).
- Wanneer u een hoofdtelefoon aansluit, wordt automatisch het geluid van de kanalen onderdrukt.
- Om te luisteren via de hoofdtelefoon moeten de front-luidsprekers zijn ingesteld op "Large" bij "Speaker Configuration" (Luidsprekerconfiguratie) van Speaker Setup (Luidsprekerinstellingen) in het menu Setup (instellingen).
- Wanneer de koptelefoon wordt aangesloten, schakelt de T 757 automatisch over op Stereo of Analog Bypass.

### 11 INGANGEN OP HET VOORPANEEL

- U kunt deze aanvullende aansluitingen gebruiken voor niet-permanente apparatuur, zoals een camcorder, een cassettespeler, een spelconsole, een analoge audiobron of een optisch digitale audiobron, en composiet videobronnen.
- Indien de bron over twee uitgangsaansluitingen voor stereo-uitgangssignale beschikt, sluit beide aansluitingen dan aan op de betreffende "L" (item A) en "R (MONO)"-ingangen op het voorpaneel van de T 757 voor een stereoweergave.
- Als de bron slechts over een audio-uitgangsaansluiting of over alleen een "mono output" (mono-uitvoer) beschikt, sluit de bron dan aan op de "R (MONO)"-ingang (item B) op het voorpaneel van de T 757.
- Sluit de bron op de composite-video-uitgang aan op de composite-video-ingang (item C) op het voorpaneel.
- Gebruik de optische audio-ingang op het voorpaneel (item D) voor optische digitale audiobronnen.

### 12 MP/MIC-INGANG OP HET VOORPANEEL

- Sluit de standaardstekker van uw Media Player aan op deze ingang.
- Dit is dezelfde ingang als voor de geleverde microfoon.
- Raadplege ook het item over "Audyssey Setup (AUDYSSEY-INSTELLINGEN)" in het gedeelte "DE T 757 GEBRUIKEN – INSTALLATIEMENU" van het hoofdstuk "BEDIENING".

# BEDIENINGSELEMENTEN

## ACHTERPANEEL

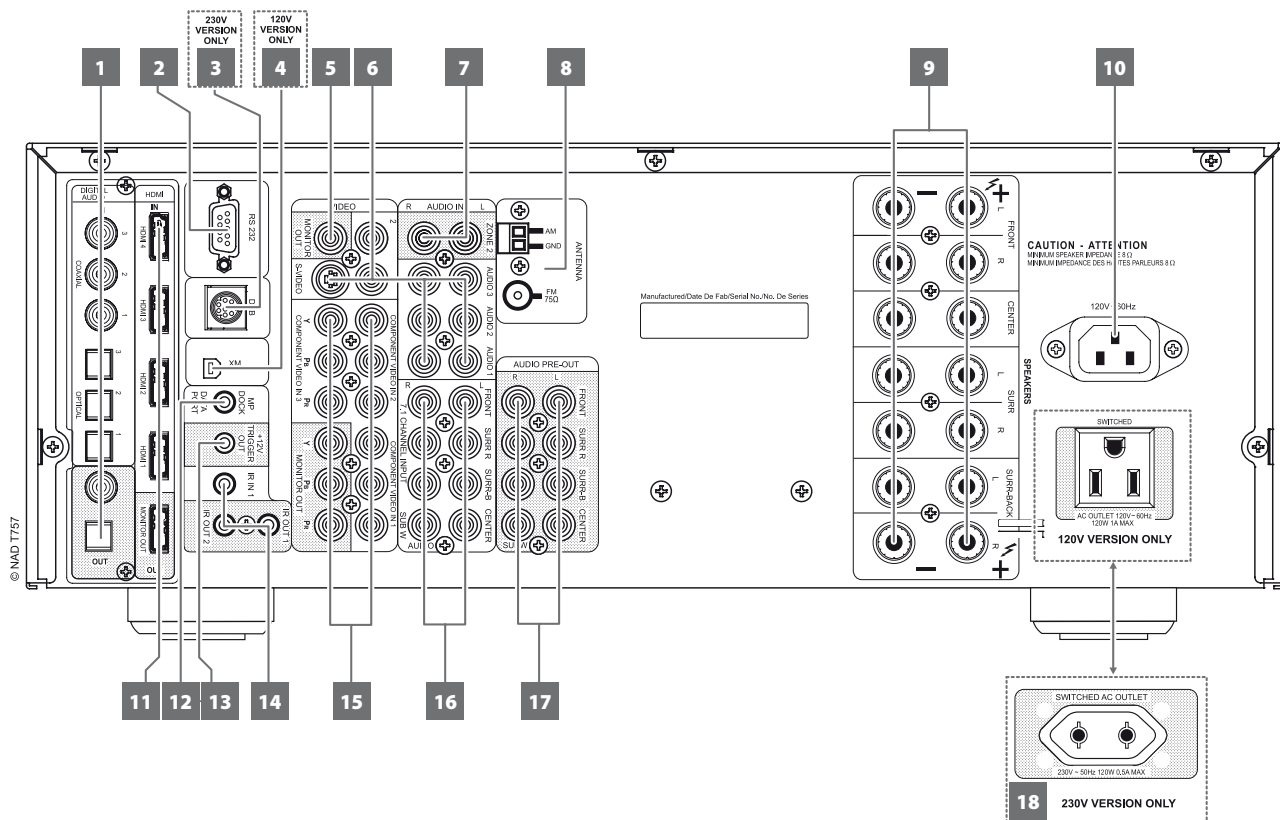

### ATTENTIE!

Breng alle aansluitingen op uw T 757 tot stand zonder dat de stekker in het stopcontact zit. U kunt het beste ook alle nevencomponenten uitschakelen of de stekker hiervan uit het stopcontact halen voordat u signaal- of voedingsaansluitingen aansluit.

#### 1 DIGITAL AUDIO IN (DIGITALE AUDIO-INGANG - COAXIALE 1-3, OPTISCHE 1-3)

- Sluit aan op de bijbehorende optische of coaxiale uitgang van bronnen als CD- of BD/DVD-spelers, een digitale-kabelbox, digitale tuners en andere geschikte componenten.
- Het verband tussen coaxiale en optische ingangen kan worden geconfigureerd via het item Broninstallatie van het Installatiemenu OSD.

#### DIGITAL AUDIO OUT - OPTICAL, COAXIAL (DIGITALE AUDIO-UITGANG - OPTISCH, COAXIALE)

Sluit de optische of coaxiale uitgangen aan op de bijbehorende digitale audio-ingang van geschikte toestellen, zoals receivers, computer-geluidskaart of andere digitale processoren.

#### 2 RS-232

NAD is een erkende partner van AMX en Crestron en ondersteunt deze externe apparaten volledig. Kijk op de NAD-website voor informatie over de geschiktheid van AMX en Crestron voor NAD. Voor meer informatie kunt u terecht bij uw NAD-audiospecialist.

- Sluit deze interface met een seriële RS-232-kabel (niet meegeleverd) aan op een PC die geschikt is voor Windows® en u kunt de T 757 met behulp van geschikte externe controllers op afstand bedienen.
- Raadpleeg de NAD-website voor informatie over de documenten van het RS232 Protocol en het PC-interfaceprogramma.

#### 3 DAB MODULE-INGANG (Alleen het model van de 230 V-versie)

De T 757 is alleen geschikt voor de NAD DAB-adaptormodule model DB 1 of DB 2.

- Sluit het andere uiteinde van de Mini-Din-connector vanaf de uitgangspoort van de NAD DAB Adaptor module op deze aansluiting aan.
- Met DAB kunt u programma's van cd-kwaliteit ontvangen, zonder storingen en signaalvervalsingen.
- Raadpleeg ook het item over "NAAR DAB-RADIO LUISTEREN" van het hoofdstuk "BEDIENING".

#### OPMERKING

Het model van de externe "NAD DAB Adaptor module" wordt niet bij uw T 757 geleverd.

#### 4 XM MODULE-INGANG (Alleen het model van de 120 V-versie)

- Sluit de XM-radiokabel op deze aansluiting aan. Volg de instructies bij de XM-radio.
- XM-radio biedt ruim honderd kanalen voor muziek, nieuws, sport, comedy, praatprogramma's en entertainment. De signalen kunnen in het hele land worden ontvangen. De muziekkwaliteit is digitaal en er zijn vele reclameloze muziekzenders.
- Raadpleeg ook het item over "NAAR XM-RADIO LUISTEREN" van het hoofdstuk "BEDIENING".

#### OPMERKING

De externe XM-radio hoort niet bij uw T 757 geleverd.

#### 5 MONITOR OUT

- Sluit deze aan op de video-ingang van de monitor/televisie via dubbele RCA-Video-kabels van goede kwaliteit die speciaal zijn bedoeld voor videosignalen.



### 6 AUDIO 1-3/VIDEO 1-2/S-VIDEO 1

- Dit zijn de andere belangrijkste ingangen van de T 757. Sluit S-Video, composiet video en analoog stereo-audiogeluid van broncomponenten zoals dvd-spelers en hdtv/satelliet-tuners aan.
- AUDIO 3 IN en S-VIDEO 1 zijn ook de aangewezen standaardpoorten voor audio/video-uitgang van de separaat verkochte NAD IPD (NAD Dock voor iPod) 1, NAD IPD 2 en latere uitvoeringen.

### 7 ZONE 2

- De audiouitgangsbronnen van een zone worden naar de betreffende audioingang van een andere zone gestuurd. Gebruik verlengkabels van hoge kwaliteit zodat de invloed van een ruis over lange afstanden wordt voorkomen.
- Voor meer informatie over zone-instellingen kunt u terecht bij "Zoneregelingen" bij de uitleg over het hoofdmenu, en tevens bij "Zone-instellingen" in de uitleg over het menu "Setup" (instellingen).

### 8 AANSLUITING FM-ANTENNE

- De bijgeleverde FM-dipoolantenne wordt met de bijgeleverde balun-adaptor op de FM-connector aangesloten. Gewoonlijk werkt de antenne het beste wanneer deze tegen een verticaal oppervlak, zoals een muur, wordt aangebracht, met de armen volledig uitgetrokken en een horizontale T haaks op het signaalbronpunt vormend.

### AANSLUITING AM-ANTENNE

De AM-lusantenne die wordt meegeleverd met de T 757 (of een geschikte vervanging) is nodig om AM te ontvangen.

- Sluit de bijgeleverde AM-loopantenne op deze aansluitingen aan. Indien er een externe AM-antenne wordt gebruikt, sluit de AM- en GND-aansluitingen dan aan volgens de instructies bij de antenne.
- De ontvangst kan veranderen door de antenne op een andere plaats te zetten; de beste resultaten worden meestal bij een verticale plaatsing verkregen. Indien de antenne dicht bij grote metalen voorwerpen (toestellen, radiatoren) wordt geplaatst, kan de ontvangst verslechteren. Dit is ook het geval wanneer de draad naar de lus wordt verlengd.
- Raadpleeg ook het artikel over LUSANTENNE MONTEREN in het gedeelte NAAR AM/FM-RADIO LUISTEREN op de pagina BEDIENING.

### 9 SPEAKERS (LUIDSPREKERS)

- Sluit de kanalen FRONT L, FRONT R, CENTER, SURR R, SURR L, SURR-BL en SURR-BR aan op de betreffende luidsprekers. De + (rode) en - (zwarte) aansluitpunten van iedere uitgang moeten op de betreffende + en - klemmen van de luidspreker worden aangesloten. Pas goed op dat er geen losse kabels overblijven of dat draden gekruist worden tussen luidsprekers of klemmen aan beide zijden.
- De T 757 produceert een optimale geluidskwaliteit wanneer deze wordt aangesloten op luidsprekers met een impedantie die binnen het bereik vallen. Let erop dat alle luidsprekers minimaal 8 Ohm zijn per luidspreker.

### OPMERKING

*Gebruik gevlochten draad met een minimale AWG-waarde van 16. U kunt aansluitingen op de T 757 tot stand brengen met banaanstekkers. U kunt ook gestripte draden of pennen gebruiken door de kunststof moer van de aansluiting los te draaien, de gestripte draad in te steken en de moer weer zorgvuldig vast te draaien. Verklein het gevaar op kortsluiting door ervoor te zorgen dat u slechts 1 centimeter niet-beschermde draad of pen gebruikt voor het aansluiten.*

### 10 WISSELSTROOMINGANG

De T 757 wordt geleverd met een aparte netvoedingskabel. Steek, voordat u de kabel aansluit op een stopcontact, vooral eerst de stekker stevig in de wisselstroomingang van de T 757.

- Sluit alleen aan op het voorgeschreven stopcontact, dat wil zeggen, 120V 60 Hz (voor de modellen van de 120V-versie van alleen de T 757) en 230V 50 Hz (voor de modellen van de 230V-versie van alleen de T 757).
- Trek altijd eerst de stekker van de netvoedingskabel uit het stopcontact en verbreek daarna pas de aansluiting van de kabel op de wisselstroomingang van de T 757.

### 11 HDMI (HDMI 1-4, HDMI MONITOR OUT)

- Voor het verbinden van ingangen met de HDMI-connector van de bron-component, zoals een BD/DVD-speler of HDTV-satelliet/kabelontvanger. Sluit de HDMI Monitor OUT aan op een HDTV of een projector met HDMI-ingang.

### WAARSCHUWING

*Alvorens HDMI-kabels aan te sluiten of los te koppelen, moeten de T 757 en de hulpbron zijn uitgeschakeld en van het lichtnet zijn losgekoppeld. Worden deze aanwijzingen niet opgevolgd, dan kan alle apparatuur die op HDMI-aansluitingen is aangesloten permanent worden beschadigd.*

### 12 MP-DOCK

De T 757 is uitgerust met een gegevenspoort op het achterpaneel waar een als optie verkrijgbare NAD IPD (NAD Dock voor iPod) 1, NAD IPD 2 en andere uitvoeringen kunnen worden aangesloten.

- Sluit de "MP DOCK (DATA PORT)"-aansluiting van de T 757 aan op het bijbehorende "DATA PORT"-ingang van het als optie verkrijgbare NAD IPD-model.
- AUDIO 3 en S-VIDEO 1 zijn ook de aangewezen standaardpoorten voor audio/video-uitgang van de separaat verkochte NAD IPD (NAD Dock voor iPod) 1, NAD IPD 2 en latere uitvoeringen.
- Raadpleeg ook het gedeelte "NAAR UW IPOD-SPELER LUISTEREN" van het hoofdstuk "BEDIENING".

### OPMERKING

*Het model van de externe "NAD IPD (NAD Dock voor iPod)" wordt niet bij uw T 757 geleverd.*

### 13 +12V TRIGGER OUT (12V TRIGGER-UITGANG)

De 12V TRIGGER-UITGANG wordt gebruikt voor het regelen van externe apparatuur die met een 12V trigger-ingang is uitgerust.

- Sluit met een monokabel met een 3,5mm-stekker (man) deze +12V TRIGGER OUT aan op de overeenkomstige +12V DC-ingang van de andere apparatuur.
- Deze uitgang is 12V wanneer de T 757 is ingeschakeld en 0V wanneer de unit is uitgeschakeld of op standby staat.

### 14 IR IN/IR OUT 1-2

- Deze mini-aansluitingen accepteren en verzenden codes van afstandsbedieningen in elektrische vorm, waarbij gebruik wordt gemaakt van standaardprotocols. De aansluitingen zijn bedoeld voor gebruik met "IR-herhaler" en systemen die over meerdere ruimtes zijn verdeeld, en voor aanverwante technologieën.
- Alle NAD-producten met IR IN/IR OUT-functies zijn volledig compatibel met de T 757. Neem voor andere modellen contact op met de betreffende servicespecialisten voor informatie over de compatibiliteit met de IR-kenmerken van de T 757.

**IR IN:** wordt op de uitgang van een IR-herhaler (infrarood) (Xantech of vergelijkbaar) aangesloten of op de IR-uitgang van een andere component, zodat de T 757 vanaf een andere locatie kan worden bediend.

**IR OUT 1, IR OUT 2:** Wanneer dit is aangesloten op de IR IN van een randapparaat, worden de signalen van de afstandsbediening van het randapparaat door de infrarood ontvanger van de T 757 geaccepteerd voor het aansturen van de gekoppelde unit.

**IR IN en IR OUT 1, IR OUT 2:** Sluit de T 757 IR IN aan op de IR OUT van het randapparaat. Sluit de IR OUT 3 van de T 757 aan op andere apparatuur met een IR IN-functie. Bij deze opsteller doet de T 757 dienst als een "IR-repeater", zodat het apparaat dat op de IR IN van de T 757 is aangesloten de andere apparatuur die op de IR OUT 3 van de T 757 is aangesloten, kan aansturen. Een combinatie van IR IN en IR OUT 2 vervult dezelfde functie.

### 15 COMPONENT VIDEO 1-3 IN, COMPONENT VIDEO OUT

- Sluit de ingangen voor COMPONENT VIDEO IN 1-3 aan op de component video-uitgangen van compatibele broncomponenten, gewoonlijk een dvd-speler en een aardse of satelliet hdtv-tuner. Sluit Component Video OUT aan op de component video-ingang van een compatibele videomonitor/tv.
- Let er bij het aansluiten van de Y/Pb/Pr-stekkers op dat zij op de juiste bronnen/ingangen worden aangesloten. De routing van de component video-ingangen kan in het menu Setup (instellingen) worden geconfigureerd.
- De ingangen en uitgangen voor de component-video van de T 757 kunnen gebruik maken van de volledige frequentieband en zijn geschikt voor toegestane hdtv-formaten.

### 16 7.1 CH INPUT

- Sluit deze aan op de betreffende analoge audio-uitgangen van een multikanaals broncomponent, zoals een dvd-audiospeler of een multikanaals sacd-speler, of een externe multikanaals decoder (alleen copy protected-formaten staan analoge signaaloverdracht toe). Deze bronnen wekken gewoonlijk een 5.1-kanaals uitgangssignaal op, in welk geval de surround back-aansluitingen niet worden aangesloten. De signalen bij deze aansluitingen zijn te horen wanneer Source 7 wordt geselecteerd (externe 7.1 audio-ingang wordt standaard via deze bron weergegeven).
- Er is geen laag-regeling of andere verwerking (behalve de hoofdvolume-knop) beschikbaar voor deze 7.1 CH. INPUT.
- Hoewel de multikanaals audio-uitgangen van een dvd-/videospeler op deze aansluitingen kunnen worden aangesloten, zijn de resultaten gewoonlijk beter wanneer de decodeer- en digitaal-analoogvormers voor Dolby Digital en DTS van de T 757 worden gebruikt.

### 17 AUDIO PRE-OUT

- Met AUDIO PRE-OUT kan de T 757 als voorversterker worden gebruikt bij externe versterkers voor sommige of alle kanalen. Sluit FRONT L, FRONT R, CENTER, SURR R, SURR L, SURR-BL en SURR-BR aan op de betreffende kanaalingang van een versterker of eindversterker die de overeenkomstige luidsprekers aanstuurt.
- In tegenstelling tot voor de full-range kanalen, is er geen eindversterker voor een subwoofer in de T 757 ingebouwd. Sluit de SUBW-uitgang aan op een actieve subwoofer of een eindversterkerkanaal dat een passief systeem aanstuurt.

### OPMERKING

*Sluit nooit de externe versterker en de luidsprekeruitgangen van de T 757 aan op dezelfde set luidsprekers.*

### 18 SWITCHED AC OUTLET (GESCHAKELDE AC-UITGANG)

Via deze aanvullende uitgang kan geschakelde voeding op een ander onderdeel of accessoire worden gezet.

- Alle apparaten die op deze aansluiting zijn aangesloten, mogen samen niet meer dan 120 W trekken.
- Deze voeding wordt in- en uitgeschakeld via de Standby-toets op het voorpaneel of de toetsen ON en OFF op de afstandsbediening.

### DE AVR 4-AFSTANDBEDIENING GEBRUIKEN

Met de AVR 4-afstandsbediening kunnen de belangrijkste functies van de T 757 worden uitgevoerd. Met de AVR 4 is ook bediening mogelijk van andere NAD-producten die reageren op van toepassing zijnde gemeenschappelijke codes voor afstandsbediening. Dit zijn onder meer andere modellen van de NAD Stereo-Receiver, Geïntegreerde Versterker en Voorversterker. De AVR 4 heeft extra mogelijkheden voor het op afstand bedienen van NAD CD-spelers, DVD-spelers, BD-spelers, AM/FM-tuners en de speciale AM/FM/DAB-tuners. De afstandsbediening heeft een bereik van 7 meter. Voor een maximale levensduur worden alkalinebatterijen aanbevolen. Plaats twee AA-batterijen in het batterijvak aan de achterzijde van de afstandsbediening. Let erop dat u de batterijen, wanneer u ze vervangt, goed plaatst, zoals op de bodem van het batterijvak wordt aangeduid.

### OPMERKING

*De afstandsbediening die bij de T 757 wordt geleverd is een universele NAD-afstandsbediening, waarmee verschillende NAD-modellen kunnen worden bediend. Sommige toetsen kunnen alleen voor specifieke NAD-modellen worden gebruikt. Neem contact op met uw leverancier of NAD-audiospecialist en vraag om hulp.*

#### 1 ON,OFF (AAN,UIT)

De afstandsbediening van de AVR 4 is uitgerust met een aparte aan/uit-toets.

- Druk op de toets ON om de unit van stand-by in de bedrijfsmodus te zetten. Druk op de toets OFF om de unit op standby te zetten.

#### 2 DEVICE SELECTOR (SELECTIEKNOP TOESTELLEN)

Met een DEVICE SELECTOR (SELECTIEKNOP TOESTELLEN) bepaalt u alleen welk component met de AVR 4 wordt bediend; deze toetsen zijn niet van invloed op de T 757.

- Druk op de toets Device Selector (Selectieknop Toestellen) voor de te gebruiken toetsen en u wordt naar een "pagina" met opdachten geleid die relevant zijn voor het geselecteerde toestel. Bij het selecteren van een Device (Toestel) kunt u nu op de bijbehorende AVR 4-regeltoetsen drukken die voor het geselecteerde Device (Toestel) kunnen worden gebruikt.

#### 3 INGANGSKEUZETOETSEN

Raadpleeg de bijbehorende labels die op de voorzijde van de afstandsbediening zijn afgedrukt, en de respectievelijke toetsen die eraan zijn toegewezen als u deze functies wilt gebruiken.

- Zet de DEVICE SELECTOR (SELECTIEKNOP TOESTELLEN) op "AMP" als u toegang wilt krijgen tot deze toetsen.
- INPUT 1, INPUT 2 tot en met INPUT 7 komen overeen met de Source 1, Source 2 tot en met Source 7 van de T 757. Selecteer FRONT voor de Ingang op het voorpaneel en MP voor de Audio MP-ingang op het voorpaneel.

#### 4 CIJFERTOETSEN

Met de cijfer-toetsen kunnen tracks voor cd-spelers rechtstreeks worden ingegeven en tevens de kanalen/Voorkeuze-instellingen voor de tuners en receivers.

#### 5 A/V PSET (A/V-VOORKEUZE-INSTELLINGEN)

In combinatie met de numerieke toetsen drukt u op Voorkeuze-nummer 1 tot en met 5. NB De Voorkeuze-instellingen kunnen worden geconfigureerd via het A/V Voorkeuze-menu.

#### 6 DIMMER

- Druk meerdere keren op deze toets om achtereenvolgens de helderheid van het hoofddisplay te verminderen of te herstellen.
- Afhankelijk van het NAD-model zal de helderheid van de display van het voorpaneel variëren wanneer u deze knop indrukt.
- Te gebruiken met de NAD T 757 en andere geschikte modellen van de NAD Stereo-Receiver, Tuner en CD-speler.

#### 7 TEST

Druk hier op als u de luidspreker-TEST-stand wilt starten bij het item "SPEAKER LEVELS (LUIDSPREKERNIVEAUS)" in het menu "SPEAKER SETUP (LUIDSPREKERINSTALLATIE)".

#### 8 MUTE

- Dempt tijdelijk het uitgaande audiosignaal of herstelt de audioweergave uit de Mute-stand (Dempen).
- Stand MUTE wordt aangeduid door een knipperende Standby LED voor NAD Integrated-versterkers of door "Mute" dat wordt weergegeven in de VFD van NAD Receivers.
- Druk opnieuw op MUTE om de klank te herstellen. Wanneer u de hoofd-volumestand aanpast via de AVR 4 of de VOLUME-regeling op het voorpaneel wordt de functie Mute automatisch uitgeschakeld.

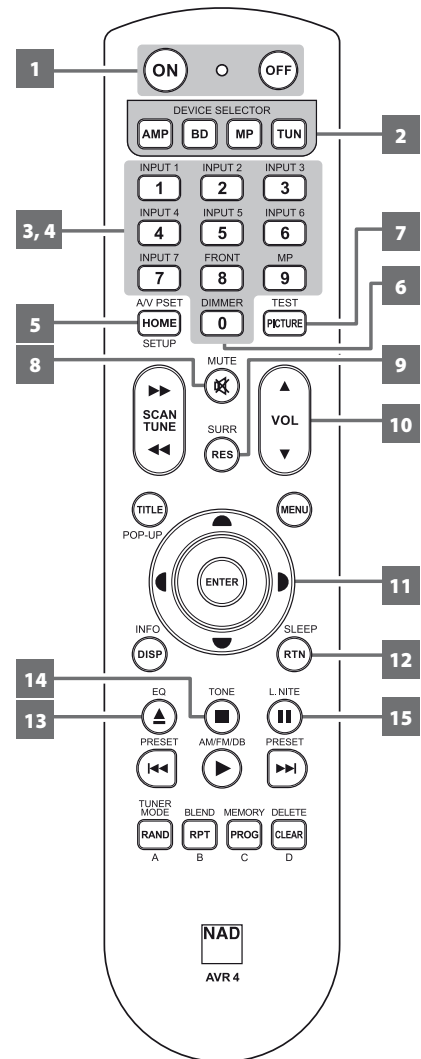

### 9 SURR

- Selecteer de luister- of surround-stand van uw keuze.

### 10 VOL ▲/▼

- Verhoog of verlaag het loudness-niveau. Laat de toets los wanneer het gewenste niveau is bereikt.
- Op de display op het voorpaneel ziet u de aanduiding van het ingestelde niveau. Voor NAD Receivers laat de VFD ook "Volume Up" (Volume Omhoog) of "Volume Down" (Volume Omlaag) of "Volume: \_\_ dB" ( \_\_ duidt het numerieke dB-niveau aan) terwijl u drukt op de [VOL ▲/▼]-toetsen van de AVR 4.

### 11 ▲/▼/◀/▶, ENTER

Voor het selecteren van een item in het menu.

### 12 SLEEP (SLUIMER)

De NAD Receiver of Tuner na een vooraf ingesteld aantal minuten uitschakelen.

#### SLUIMERSTAND

De timer voor de sluimer stand schakelt de T 757 na een vooraf aantal ingestelde minuten automatisch over op standby. Wanneer de [SLEEP]-toets van de AVR 4 één keer wordt ingedrukt, wordt de actuele instelling van de sluimerstand getoond of de tijd die resteert totdat de T 757 stand-by gaat. Wanneer de [SLEEP]-toets van de AVR 4 binnen 3 seconden een tweede keer wordt ingedrukt, wordt de sluimerstand overgeschakeld naar de volgende sluimerstandinstelling. Iedere keer wanneer er vervolgens op de toets wordt gedrukt, wordt de slaaptijd in stappen van 30 minuten verhoogd (minimum 30 minuten en maximum 90 minuten). Als u de sluimerstand wilt uitschakelen, gaat u door met op de knop [SLEEP] van de AVR 4 te drukken totdat de weergave van "Sleep off" is uitgeschakeld in de display. Ook wanneer de T 757 met de toets OFF op de AVR 4 of de toets Standby op de T 757 naar standby wordt geschakeld, wordt de sluimerstand geannuleerd.

### 13 EQ

Het Equalisatie-effect (EQ) in- of uitschakelen zoals dat is ingesteld bij Auto-Kalibratie. Dit geldt niet voor T 757.

### 14 TONE

Treble- of Bass-niveau (Hoge of Lage tonen) aanpassen. Druk op [TONE] en stel vervolgens met de knoppen [▲/▼] het toonniveau in

### 15 L.NITE

Stel het DRC-niveau (Dynamic Range Control) in. Selecteer door op [L.NITE] te drukken de DTS- of Dolby DRC-instelling en stel daarna met de knoppen [▲/▼] het DRC-niveau in.

### DVD/BD/CD PLAYER REGELING (TE GEBRUIKEN MET GESCHIKTE MODELLEN VAN DE NAD CD-SPELER, BLU-RAY DISC-SPELER OF DVD-SPELER)

Zet de DEVICE SELECTOR (SELECTIEKNOP TOESTELLEN) op "BD" als u toegang wilt krijgen tot deze toetsen. Sommige van de onderstaande regeltoetsen kunnen alleen voor specifieke modellen van de NAD CD-speler, Blu-ray Disc-speler of DVD-speler worden gebruikt; kijk de gebruikershandleiding van het model van uw NAD na voor de compatibiliteit van regeltoetsen. U kunt ook de van toepassing zijnde NAD-codebibliotheek in dit toestel plaatsen zodat het geschikt kan worden gemaakt voor gebruik met andere NAD-apparatuur. Raadpleeg onderstaand gedeelte over "BIBLIOTHEEK" en het plaatsen van de NAD-codebibliotheek.

**HOME:** Het menu HOME (BEGIN) weergegeven of afsluiten.

**PICTURE:** Het menu Picture Mode (Afbeltingsstand) weergegeven of afsluiten.

**TITLE/POP-UP:** Toon DVD-titelmenu of BD-ROM-pop-upmenu, als het beschikbaar is.

**MENU:** Ga naar het diskmenu, als dat beschikbaar is.

**SCAN [◀▶]:** Snel achteruit/vooruit zoeken.

**▲:** Voor het openen en sluiten van de schijfde.

**■:** Voor het stopzetten van het afspele.

**||:** Pauzeert het afspele tijdelijk.

**▶▶:** Ga naar volgend track of bestand.

**◀◀:** Ga naar het begin van de het huidige track/bestand of naar het vorige track/bestand.

**▶:** Hiermee wordt het afspele gestart.

**ENTER:** Selecteer de map, track of het WMA/MP3-bestand van uw keuze.

**DISP:** Weergavetijd en andere display-informatie tonen.

**RAND:** Speelt tracks/bestanden in willekeurige volgorde af.

**RPT:** Herhalen van track, bestanden of alles.

**PROG:** Programmeermodus in- of uitschakelen.

**CLEAR:** De programmalijs wordt leeg gemaakt.

**RES:** Kies een andere video-resolutie via de HDMI- of Component Video-uitgang.

**SETUP:** Voor het openen of afsluiten van het instelmenu.

**A,B,C,D:** Navigeer door BD-ROM-menu of selecteer het, als het beschikbaar is; Pagina omhoog/omlaag FOTO- en MUZIEK-menulijst.

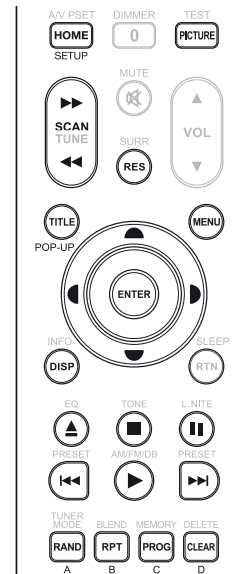

### TUNERREGELING (TE GEBRUIKEN MET HET T 757 TUNER-GEDEELTE EN ANDERE GESCHIKTE MODELLEN VAN DE NAD RECEIVER, AM/FM/DAB-TUNER)

Zet de DEVICE SELECTOR (SELECTIEKNOP TOESTELLEN) op "TUN" als u toegang wilt krijgen tot deze toetsen. Raadpleeg de bijbehorende labels die op de voorzijde van de afstandsbediening zijn afgedrukt, en de respectievelijke toetsen die eraan zijn toegewezen als u deze functies wilt gebruiken. Sommige van de onderstaande regeltoetsen kunnen alleen voor specifieke modellen van de NAD Receiver of Tuner worden gebruikt; kijk de gebruikershandleiding van uw NAD Receiver of Tuner na voor de compatibiliteit van regeltoetsen. U kunt ook de van toepassing zijnde NAD-codebibliotheek in dit toestel plaatsen zodat het geschikt kan worden gemaakt voor gebruik met andere NAD-apparatuur. Raadpleeg onderstaand gedeelte over "BIBLIOTHEEK" en het plaatsen van de NAD-codebibliotheek.

**TUNE ◀▶** of **◀/▶**: Afstemmen vooruit of achteruit.

**INFO:** Als u deze knop herhaaldelijk indrukt, verschijnt de informatie zoals die wordt verstrekt door het ingeschakelde radiostation. De relevante inhoud van de display omvat onder meer bijbehorende DAB-displayinformatie en RDS-uitzendinggegevens.

**PRESET ◀▶** of **▲/▼**: Omhoog of omlaag door de Voorkeuze-nummers.

**◀/▶**: In combinatie met [TUNER MODE] of andere geschikte knoppen een selectie maken uit van toepassing zijnde opties van het DAB-menu.

**ENTER:** De stand Voorkeuze of Afstemmen selecteren op de AM/FM-band. Signaalsterkte tonen in de DAB-stand.

**AM/FM/DB:** Selecteer DAB (alleen de versie voor 230V), FM- of AM-band

**TUNER MODE:** "FM Mute On" of "FM Mute Off" activeren. In de stand DAB kunt u de DAB-menu-opties activeren met de knop [TUNER MODE] in combinatie met de knoppen **◀/▶** en [ENTER] op het voorpaneel.

**BLEND:** De functie BLEND (MENGEN) in- of uitschakelen. Dit geldt niet voor T 757.

**MEMORY:** Het huidige station opslaan in het geheugen voor de Voorkeuzenummer.

**DELETE:** Geselecteerde voorkeuzenummers of alle voorkeuzenummers wissen.

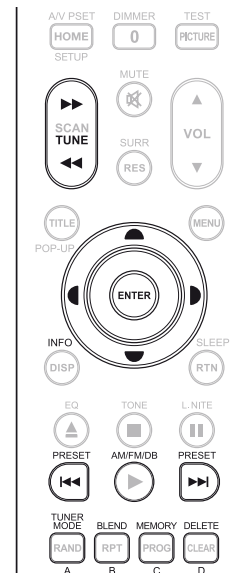

### OPMERKING

Raadpleeg voor specifieke regeltoetsen voor de iPod-speler "BEDIENINGSFUNCTIES" onder "BEDIENING – NAAR UW iPod-SPELER LUISTEREN".

# BEDIENINGSELEMENTEN

## AFSTANDSBEDIENING

### BIBLIOTHEEK

Op de AVR 4 kan een andere bibliotheek met standaard NAD-codes worden opgeslagen voor ieder van de DEVICE SELECTOR (SELECTIEKNOP TOESTELLEN) pagina's. Indien met de oorspronkelijke standaardbibliotheek de cd-speler, de dvd-speler of een andere component van NAD niet kan worden bediend, volg dan onderstaande procedure om de codebibliotheek te veranderen. Raadpleeg ook onderstaande tabel voor een lijst met van toepassing zijnde NAD-bibliotheekcodes en de bijbehorende NAD-modellen.

### PLAATS EEN ANDERE BIBLIOTHEEKCODE

**Voorbeeld:** Laad bibliotheekcode voor de NAD dvd-speler T 517 naar het apparaat "BD" van de AVR 4.

- 1 Houd [BD] in het gedeelte DEVICE SELECTOR van de AVR 4 ingedrukt.
- 2 Terwijl u de toesteltoets ingedrukt houdt [BD], drukt u "2" en "2" in met de numerieke toetsen van de AVR 4. "22" is de overeenkomstige bibliotheekcode voor de T 517.
- 3 Druk op [ENTER] terwijl u nog steeds de toesteltoets [BD] ingedrukt houdt. De BD-toestelselector zal één keer knippen ten teken dat de bibliotheekinvoer goed is verlopen. U kunt nu zowel de toets van de toestel-selector [BD] als [ENTER] loslaten.

### DE AVR 4 TERUGZETTEN NAAR DE STANDAARDINSTELLINGEN

De AVR 4 kan worden teruggezet naar de instellingen af-fabriek, inclusief standaard-bibliotheek, en u gaat daartoe als volgt te werk

- 1 Houdt de toetsen [ON] en [DELETE] ongeveer 10 seconden ingedrukt totdat de AMP-toesteltoets gaat branden.
- 2 Laat beide toetsen los binnen 2 seconden nadat de AMP-toesteltoets is gaan branden. Als de reset is gelukt, zal de [BD]-toesteltoets twee keer knippen.

### TABEL VAN BIBLIOTHEEKCODES DIE GELDEN VOOR DE AVR 4-AFSTANDSBEDIENING

BIBLIOTHEEKCODE	NAD PRODUCT-BESCHRIJVING
10	Standaard-bibliotheek voor de "AMP"-pagina
11	Zone 2
20	C 515BEE, C 545BEE, C 565BEE
21	T 535, T 585, M55; DVD-gedeelte van L 54, VISO TWO, VISO FIVE
22	T 513, T 514, T 515, T 517
23	T 587, T 557, T 577, M56
30	IPD 1
31	IPD 2
40	Standaard-bibliotheek voor de "TUN"-pagina; Tuner-gedeelte van C 725BEE, T 175, T 737, T 757, T 755, T 765, T 775, T 785
41	C 422, C 425, C 426
42	C 445

### OPMERKING

De AVR 4 zal niet noodzakelijkerwijs alle regelknoppen bevatten die voorkomen op de hierbovengenoemde NAD-producten. Gebruik de genoemde afstandsbediening van het specifieke NAD-product als u een volledige reeks van toetsen van de afstandsbediening wilt gebruiken.

### DE ZR 5-AFSTANDSBEDIENING GEBRUIKEN

De ZR 5 afstandsbediening is een compacte eenheid waarmee de T 757 vanuit andere ruimtes dan de hoofdruimte kan worden bediend. De ZR 5 biedt een volledige aparte bediening van de bronselectie ongeacht wat er in de hoofdruimte gebeurt. Dit betekent dat de zone-ingang anders kan zijn (audio en video) dan de hoofdingang; dit heeft ook betrekking op de volumenniveaus.

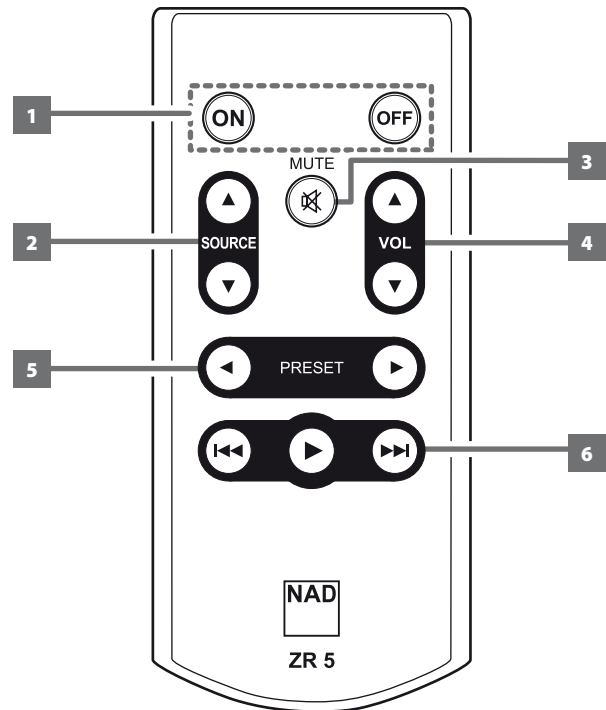

- 1 **ON/OFF (AAN/UIT):** De functie Zone ON/OFF (IN/UIT) schakelen.
- 2 **SOURCE [▲/▼] (BRON):** Selecteer de actieve ingang van de NAD T 757 die naar de uitgang ZONE 2 op het achterpaneel wordt gestuurd.
- 3 **MUTE:** Het Zone Volume-niveau tijdelijk uitschakelen (OFF) of herstellen.
- 4 **VOLUME [▲/▼]:** Verhoog of verlaag het loudness-niveau van de geselecteerde Zone-bron. Dit is alleen mogelijk als de VOLUME-instelling van ZONE 2 is ingesteld op VARIABLE.
- 5 **PRESET [◀/▶]:** Een hoger of lager opgeslagen voorkeuzeradiozender kiezen. Deze regeltoets is beschikbaar als de geselecteerde Zone "TUNER" is en er voor het actieve tuner-gedeelte voorkeuzezenders zijn opgeslagen. Deze toetsen zijn alleen geschikt voor gebruik met specifieke modellen NAD Receivers of Geïntegreerde versterkers en zijn niet van toepassing voor de T 757.
- 6 Met de volgende CD Player Zone-toetsen kunt u een geschikte CD-speler bedienen. De CD-speler moet zijn ingeschakeld (ON) en er moet een CD in de disklade liggen.  
**SKIP [▶▶]:** Ga naar het begin van de huidige track/bestand of naar het vorige track/bestand.  
**SKIP [◀◀]:** Ga naar volgend track/bestand.  
**[▶]:** Hiermee wordt het afspelen gestart.

**ALTERNATIEF IR-KANAAL**

De T 757 kan werken via een Alternatief IR-kanaal. Dit een praktische mogelijkheid als u twee NAD-producten hebt die door middel dezelfde opdrachten via de afstandbediening kunnen worden bediend. Met het alternatieve IR-kanaal kunnen twee verschillende NAD-producten onafhankelijk van elkaar in dezelfde zone worden bediend door voor elk een ander IR-kanaal in te stellen.

**TOEWIJZING IR-KANAAL**

De T 757 en de AVR 4-afstandsbediening moeten op hetzelfde kanaal worden ingesteld.

**Een ander Main Zone IR-kanaal kiezen op de T 757**

- Houd SOURCE ◀ ingedrukt en selecteer vervolgens het IR-kanaal van uw keuze door herhaaldelijk de STANDBY-knop in te drukken – in de VFD verschijnt "IR Channel 1" of "IR Channel 0". Het standaard-IR-kanaal is "IR Channel 0".

**Een ander IR-kanaal kiezen op de AVR 4-afstandsbediening**

- Geef een nummer in voor het kanaal voorafgaand aan de bibliotheekcode. Voor AVR 4 is bibliotheekcode "10" de standaard-bibliotheektabel voor toestel "AMP". U kunt als u deze "AMP" bibliotheektabel voor "IR Channel 0" wilt selecteren, de bibliotheekcode "10" (of "010") behouden.
- Als u de "AMP" bibliotheektabel op "IR Channel 1" wilt laden, laat de bibliotheekcode dan voorafgaan door een "1" ten teken van de koppeling met "IR Channel 1". Laad vervolgens de "AMP" bibliotheektabel met behulp van de code "110". Herhaal hetzelfde voor MP (130) en TUNER (140).

**VOORBEELD VAN EEN INSTALLATIE VAN TWEE NAD-PRODUCTEN IN DEZELFDE ZONE**

NAD T 757 en de NAD C 326BEE zijn beide standaard ingesteld op IR-kanaal 0. Als op de knop [OFF] (UIT) op de AVR 4-afstandsbediening (of op de SR 8-afstandsbediening voor de C 326BEE) drukt, gaan beide producten in Stand-by. Als u op [ON] (AAN) drukt, worden beide producten ingeschakeld uit Stand-by.

U kunt voorkomen dat beide producten tegelijkertijd in Stand-by worden geschakeld of uit Stand-by worden ingeschakeld en dat zij nog meer gemeenschappelijke commando's hebben, door elk op een ander IR-kanaal in te stellen. In deze installatie zullen we C 326BEE en SR 8-afstandsbediening standaard op "IR Channel 0" ingesteld houden. T 757 zullen we aan "IR Channel 1" toewijzen en datzelfde zullen we doen met AVR 4.

Stel T 757 en AVR 4 in op "IR Channel 1" volgens de volgende procedure.

**T 757**

- Houd SOURCE ◀ ingedrukt en selecteer vervolgens "IR Channel 1" door herhaaldelijk op de knop STANDBY te drukken.

**AVR 4**

- Houd [AMP] in het gedeelte DEVICE SELECTOR van de AVR 4 ingedrukt.
- Terwijl u de toesteltoets [AMP] ingedrukt houdt, drukt u "1", "1" en "0" in met de numerieke toetsen van AVR 4.
- Druk op [ENTER] terwijl u nog steeds de toesteltoets [AMP] ingedrukt houdt. De AMP-toestelselector zal één keer knipperen ten teken dat de bibliotheek invoer goed is verlopen.

Nu T 757 en AVR 4 zijn ingesteld op "IR Channel 1", kan de C 326BEE onafhankelijk van de T 757 op afstand worden bediend.

**OPMERKING**

*Wanneer u voor T 757 of AVR 4 een reset naar de waarden af-fabriek uitvoert, wordt de standaardwaarde af-fabriek "IR Channel 0" hersteld.*

# BEDIENING

## DE T 757 GEBRUIKEN – HOOFDMENU

### INFO OVER DE OSD (ON SCREEN DISPLAY)

Bij de T 757 wordt gebruikt gemaakt van een eenvoudig en duidelijk systeem van schermmenu's die op de aangesloten videomonitor/tv verschijnen. Deze menu's zijn nodig bij het instellen en handig bij het dagelijkse omgang van het systeem. Sluit dus eerst de monitor/tv aan alvorens met het instellen te beginnen.

### DE OSD BESPELEN

Druk op de knop [D], [D], [MENU] of [ENTER] van de afstandsbediening AVR 4 of op het voorpaneel als u het Hoofdmenu van T 757 op uw videoscherm/TV-toestel wilt weergeven.

### UW WEG VINDEN OP DE OSD EN WIJZIGINGEN AANBRENGEN

Doe het onderstaande met de AVR 4 of de corresponderende frontpaneel-toetsen om door de opties van de OSD te navigeren:

- 1 Druk op [D] om een menu-optie te selecteren. U kunt met [▲/▼] of in sommige gevallen [ENTER] de Menuselecties omhoog of omlaag doorlopen. Druk herhaaldelijk op [D] om verder te gaan of om een submenu of een gewenste menu-optie te openen.
- 2 Gebruik de [▲/▼] toetsen om de parameterwaarde (instellingen) van een menu-optie in te stellen of te wijzigen.
- 3 Druk op [E] om de instellingen of de ingevoerde wijzigingen van het huidige menu of submenu op te slaan. De gebruiker kan ook terugkeren naar het vorige menu of een bepaald menu afsluiten door op [E] te drukken.

### MAIN MENU (HOOFDMENU)

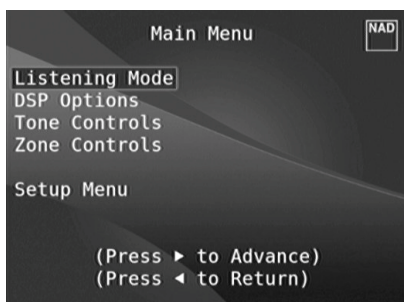

Het hoofdmenu bevat de menu-opties voor de luistermodus, DSP-opties, toonregelingen, zoneregelingen en toegang tot het instellingenmenu.

Volg de richtlijnen over "DE OSD BESPELEN" en "UW WEG VINDEN OP DE OSD EN WIJZIGINGEN AANBRENGEN" als u uw weg wilt vinden in de menu-opties en hun sub-menuselecties.

### OPMERKING

*De configuraties voor de luistermodus, DSP-opties en toonregelingen worden overgenomen wanneer zij tijdens het instellen van een AV-voorstelling worden ingeschakeld. Zie de informatie onder "AV-voorstellingen".*

### LISTENING MODE (LUISTERMODUS)

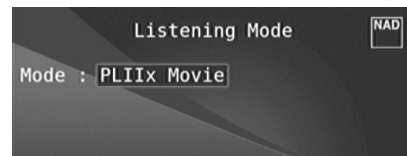

De T 757 beschikt over verschillende luistermodi die zijn afgestemd op verschillende opnamesoorten of programmamateriaal. Bij een tweekanaals bron (stereo) kunnen de volgende luistermodi worden geselecteerd.

### STEREO

Alle uitgangssignalen worden naar de linker/rechter frontkanalen geleid. De lage frequenties worden naar de subwoofer geleid, indien er een subwoofer in de luidsprekerinstellingen is ingesteld. Selecteer "Stereo" wanneer u naar een stereo (of mono) productie wilt luisteren, zoals een muziek-cd of een FM-uitzending zonder surround. Er worden stereo opnamen, in PCM/digitaal of analoog, gevormd en ongeacht of surround gecodeerd of niet-gecodeerd is, weergegeven zoals opgenomen. Multikanaals digitale opnamen (Dolby Digital en DTS) worden weergegeven in de modus "Stereo Downmix" via de linker/rechter frontkanalen als alleen Lt/Rt-signalen (links/rechts-totaal).

### DIRECT

De analoge of digitale bronnen worden automatisch weergegeven in hun oorspronkelijke indelingen. Alle audiokanalen van de bron worden direct weergegeven. Deze stand geeft de oorspronkelijke klank het meest getrouw weer en produceert daarbij audio van uitzonderlijk hoge kwaliteit. NB. "Direct" wordt alleen beschikbaar als een optie voor de luisterstand als de bron in de weergavestand staat. Implementeer de volgende instellingen als u uw bron automatisch in het oorspronkelijke formaat wilt weergeven.

- 1 Ga naar "Listening Mode Setup" (Installatie Luisterstand) onder "Setup Menu" (Instellingenmenu). Stel in het menu "Listening Modes" (luistermodusinstellingen) alle instellingen voor Dolby, DTS, PCM en Analog in op "None" (Geen). Met deze installatie wordt uw bron direct afgespeeld in het oorspronkelijke formaat.
- 2 Ga vervolgens naar "A/V Presets" (A/V-voorkeuze-instellingen) onder "Setup Menu" (Instellingenmenu). Stel in het menu "A/V Presets" (A/V-voorkeuze-instellingen) het item "Listening Mode" (luistermodusinstellingen) in op "Yes" (Ja) en sla vervolgens deze instelling op bij de andere opties, laten we zeggen als "Preset 1" (Voorkeuze 1) door "Save Current Setup to Preset" (huidige instellingen onder voorinstelling opslaan) te selecteren.
- 3 Nu kunt u "Preset 1" (Voorkeuze 1) koppelen met één van de instellingen voor "Source". Blader bijvoorbeeld bij instelling Source 1 onder "Source Setup (Normal View)" (Broninstellingen - Normale weergave) omlaag naar het item "A/V Preset" en stel dit in op "Preset 1" (Voorkeuze 1). Dan wordt steeds wanneer Source 1 wordt geselecteerd, de bijbehorende bron altijd direct weergegeven in het oorspronkelijke formaat.

### PRO LOGIC

Tweekanaals opnamen, ongeacht of het stereo- of surroundcodering betreft, worden weergegeven met Dolby Pro Logic surroundverwerking. De uitgangssignalen worden naar de luidsprekers linksvoor/rechtsvoor en in het midden gestuurd en naar aparte linker/rechter surroundkanalen (indien deze worden aangegeven in de huidige "Speaker Configuration". Het surround-kanaal geeft een mono geluid, maar het wordt weergegeven via beide surround-luidsprekers.



### DOLBY PRO LOGIC IIx

Dolby Pro Logic IIx verwerkt stereo en 5.1 signalen tot 6.1 of 7.1 kanaals uitgangssignalen. Bij Dolby Pro Logic IIx kunt u kiezen tussen PLIIx Movie en PLIIx Music, zodat u uw luisterervaring aan het bronmateriaal kunt aanpassen. Dolby Pro Logic IIx surroundverwerking produceert een stabielere beeldvorming en vol geluid over de gehele bandbreedte naar de achterste kanalen in de modus Movie, met een geluidsproductie die meer overeenkomt met Dolby Digital. Voor 2-kanaals signalen beschikt de functie Pro Logic IIx Music over drie aanvullende bedieningselementen: Dimension, Center Width en Panorama. Zie tevens "Luistermodus afstellen" hieronder.

In de onderstaande tabel worden de beschikbare kanalen aangegeven indien zij zijn ingeschakeld in het menu "Speaker Configuration":

Luistermodus 2-kanaals bronnen	Actieve gedecodeerde uitgangskanalen	
	6.1 luidsprekersysteem	7.1 luidsprekersysteem
Dolby Pro Logic IIx Music Dolby Pro Logic IIx Movie	Front (links en rechts), midden, surround (links & rechts), achterste surround en subwoofer	Front (links en rechts), midden, surround (links en rechts), achterste surround (links en rechts) en subwoofer

### DTS NEO: 6

Tweekanaals opnamen, met stereo- of surroundcodering, worden weergegeven met Neo: 6 surround met uitgangen op front links/rechts, center, en aparte links/rechts surroundkanalen plus subwoofer (aangenomen dat deze worden aangegeven in het huidige menu "Speaker Configuration"). De T 757 biedt twee variaties van DTS Neo: 6: CINEMA (bioscoop) en MUSIC (muziek). Zie tevens "Luistermodus afstellen" hieronder.

### EARS

Tweekanaals opnamen, ongeacht of het stereo- of surroundcodering betreft, worden weergegeven met handseigen surroundverwerking van NAD. De uitgangssignalen worden naar de luidsprekers linksvoor/rechtsvoor en in het midden gestuurd en naar aparte linker/rechter surroundkanalen plus subwoofer (indien deze worden aangegeven in de huidige "Speaker Configuration". EARS maakt geen gebruik van de achterluidsprekers (indien aanwezig).

EARS haalt de natuurlijke ambiance die aanwezig is in bijna alle goed-gedecodeerde stereo-opnamen naar voren. Het voegt de ambiance-elementen en andere sonische elementen niet samen en het geluid blijft daardoor dicht bij dat van de originele muziekuitvoering dan bij de meeste andere surroundopties.

Selecteer EARS voor het luisteren naar stereo muziekopnamen en -uitzendingen. EARS produceert een subtiele, maar tegelijkertijd extreem natuurlijke en geloofwaardige ambiance van bijna alle "natuurlijk akoestieke" stereo opnamen. Deze omvatten klassieke, jazz en folkmuziekopnamen, en tevens ontelbare voorbeelden van andere muzieksoorten. De sterke punten zijn onder andere een realistische en stabiele sonische stage en een ruimtelijke maar niet overtrokken "virtuele akoestiek" die de originele opname recht doen.

### ENHANCED STEREO

Alle opnamen worden in stereo weergegeven via het maximaal aantal luidsprekers, zoals aangegeven in "Speaker Configuration". Enhanced Stereo kan handig zijn voor een maximumvolume uit alle kanalen, of voor achtergrondmuziek via verschillende luidsprekers (bijv. bij een feestje). In deze modus kunnen de front-, midden, surround- en achterluidsprekers naar believen in en uit worden geschakeld.

### ANALOGUE BYPASS

Alle analoge signalen blijven analoog, ze worden niet in digitale signalen omgezet. Bij Analogue bypass wordt het DSP-circuit gepasseerd, maar kunnen de toonregelfuncties nog steeds worden gebruikt. Ook de laagregeling en luidsprekerinstellingen kunnen niet worden gebruikt, want dit zijn DSP-functies.

### LUISTERMODUS AFSTELLEN

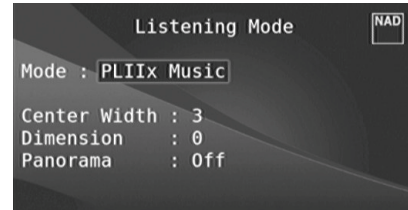

Verschillende van de luistermodi van de T 757 beschikken over een of meer selecteerbare variaties en instelbare parameters die u kunt wijzigen, zodat het systeem of de opname aan uw persoonlijke wensen voldoet. In het luistermodusmenu kunt u met een combinatie van de toetsen ENTER en [▲/▼] door de opties navigeren en de gewenste instellingen uitvoeren.

### OPMERKING

*De parameterwijzigingen voor de luistermodus worden behouden wanneer u van luistermodus verandert. U kunt ook een gewijzigde luistermodus onder een voorinstelling opslaan (zie "AV-voorinstellingen") bij de uitleg over het menu "Setup" (instellingen).*

### PRO LOGIC IIx

**PLIIx MOVIE** is geoptimaliseerd voor soundtracks van films.

**PLIIx MUSIC** voor muziekopnamen.

**Center Width (0 tot 7):** Wijzigt de "hardheid" van het middelste beeld, door geleidelijk de mono-inhoud van het midden te mixen met de luidsprekers links-/rechtsvoor. De instelling 0 is de standaardinstelling "alleen centerkanaal", bij de instelling 7 ontstaat een volledig phantom centerkanaal.

**Dimension (-7 tot +7) (dimensie):** Voor het afstellen van de voor-achternadruk van het surroundeffect onafhankelijk van de relatieve kanaalniveaus.

**Panorama (On/Off):** Voegt een "overslageffect" toe door een deel van de stereoweergave via de surroundkanalen weer te geven.

### OPMERKING

*In de stand Pro Logic IIx vindt decodering plaats als in de stand Pro Logic II wanneer de surround-luidsprekers ACHTER worden ingesteld op "Off" in het menu "LUIDSPREKERCONFIGURATIE". Zie ook het hoofdstuk over "LUIDSPREKERCONFIGURATIE" onder "LUIDSPREKERINSTELLINGEN" van het menu Installatie.*

### NEO: 6

**NEO: 6 Cinema** is geoptimaliseerd voor soundtracks van films.

**NEO: 6 Music** is geoptimaliseerd voor muziekopnamen.

**Middenversterking (0 tot 0,5):** Afstellen voor een beter middelste beeld ten opzichte van de surround-kanalen.

# BEDIENING

## DE T 757 GEBRUIKEN – HOOFDMENU

### DSP OPTIONS (DSP-OPTIES)



#### LIP SYNC DELAY

De DSP-opties omvatten de functie "Lip Sync Delay". Deze functie vertraagt het geluid, zodat het beeld en het geluid met elkaar overeenkomen.

Door een "Lip Sync Delay" tussen 0 en 120 ms te gebruiken, kunnen de audio-uitgangssignalen worden vertraagd, zodat ze synchroon lopen met het videobeeld.

### TONE CONTROLS (TOONREGELINGEN)



De T 757 beschikt over twee toonregelniveaus: "Treble" (hoge tonen) en "Bass" (lage tonen). De lage- en hogetoonregelingen zijn alleen van invloed op de lage tonen en hoge tonen, zodat de kritieke middenfrequentie niet wordt gekleurd.

Deze regelingen kunnen te allen tijde worden gebruikt om het frequentiebereik van de bron tijdens de weergave aan te passen. De regelinstelling kan worden afgesteld door met de toetsen ENTER en [▲/▼/◀/▶] in het OSD-menu de toonregelingen (Tone Control) af te stellen.

De maximum- en minimumwaarden voor alle drie de toonregelniveaus zijn  $\pm 10$  dB.

Met "Tone Defeat" kan het toonregeldeel van de T 757 worden aangepast of volledig worden genegeerd. Wanneer "Off" is geselecteerd, zijn de toonregelcircuits actief.

Selecteer "On" om de toonregelingen te negeren, waardoor het effect van de toonregelcircuits teniet wordt gedaan.

#### OPMERKING

Toonregelingsopties kunnen direct met de TONE-toets van de AVR 4 worden geselecteerd of gewijzigd wanneer de DEVICE SELECTOR in de stand AMP staat. Selecteer met de TONE-toets "Treble" (Hoge tonen) of "Bass" (Lage tonen) en pas vervolgens de respectievelijke niveaus aan met [▲/▼]. Sla de instellingen op door nogmaals op TONE te drukken en ga tegelijkertijd naar de volgende parameter of sluit het instellen van parameters volledig af.

### ZONE CONTROLS (ZONEREGELINGEN)



Afhankelijk van de instellingen in het aparte menu "Zone Setup" (zone-instellingen) in het deel over het instellingenmenu, kan de Zone 2 via dit "Zone Controls"-venster worden geconfigureerd en beheerd.

Selecteer "On" om de Zone 2 te activeren. Wanneer een zone is geactiveerd, kan de broningang voor Zone 2 worden toegewezen door de volgende ingangen te selecteren: Alle enabled Sources (alle ingeschakelde bronnen), Front Input (ingang front), Media Player (mediaspeler), Tuner en Local.

Zolang de Bron-ingang die eraan is toegewezen, actief is, is deze voortdurend beschikbaar aan ZONE 2 OUT, ongeacht de instellingen van Main Zone (Hoofd-zone). Bijvoorbeeld, wanneer de T 757 in de stand Source (Bron) 1 staat, kunt u het item "Source" (Bron) van de controlefuncties van Zone 2 instellen op "Source 2"; het actieve audio- en video-signaal van Source 2 zal naar de uitgang ZONE 2 op het achterpaneel worden gestuurd, ook als de T 757 in de stand Source 1 staat.

U kunt dan het signaal op de ZONE 2 OUT-aansluitingen uitsenden naar een andere versterker of receiver die zich misschien op een andere plaats in uw huis of in het gebouw bevindt. Wanneer u op uw in een andere ruimte opgestelde versterker of receiver de ontvangst van het aangevoerde signaal hebt geselecteerd en luidsprekers hebt aangesloten, kunt u genieten van het audio-/video-signaal van de voor de zone geselecteerde bron.

Selecteer "Local" als de broningang voor de geselecteerde zone als u dezelfde bron wilt gebruiken als voor de hoofdzone, maar het volume in de verschillende zones apart wilt kunnen instellen.

Als een zone op "Off" (uit) staat, dan is deze gedeactiveerd of uitgeschakeld.

#### BELANGRIJKE KENNISGEVING

*Alleen analoge audio die is aangesloten via de analoge audio-ingang van een Bron kan worden ingeschakeld als een audiobron voor Zone 2. Digitale audiobronnen die zijn aangesloten via HDMI-ingangen en digitale optische en digitale coaxiale ingangen kunnen niet gedownmixed en kunnen niet worden gebruikt als een Zone 2-audiobron. Controleer ook dat de instelling Digitale Audio van de ingeschakelde Bron op "Off" is gezet of dat er niet werkelijk een digitale bron is aangesloten.*

#### VOLUME

"Volume" verwijst naar het aan te passen secundaire Volume-niveau van Zone 2 dat afhankelijk van de instellingen ervan hoger of lager kan worden ingesteld. Als dit item "Volume" in het gedeelte Zone Controls (Zoneregelingen) is ingesteld op "Fixed" (Vast), is het niet beschikbaar.

#### OPMERKING

- Als Zone 2 nog op ON (Aan) staat en de STANDBY-knop wordt ingedrukt voor het overschakelen van de T 757 in Stand-by, gaat de VFD uit maar blijft de STANDBY-LED blauw branden. Dit duidt aan dat Zone 2 nog steeds actief is. Houd, als u de T 757 en ook Zone 2 geheel wilt uitschakelen, de STANDBY-knop ingedrukt totdat de STANDBY-LED oranje wordt.
- "Zone 2" is alleen-audio en staat niet in verbinding met één van de video-ingangen.

### SETUP MENU (INSTELLINGENMENU)

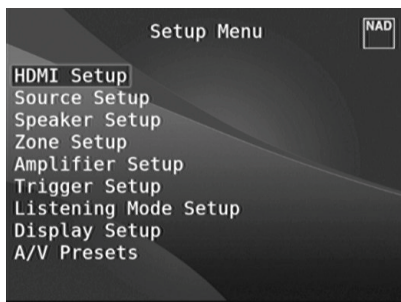

In het Instellingenmenu (Setup) kan de bediening van de T 757 worden aangepast aan de randapparatuur van uw specifieke AV-systeem. Tenzij uw systeem exact overeenkomt met de fabrieksinstellingen zoals aangegeven in de bijgeleverde Quick Start Guide, zult u in het instellingenmenu de ingangen van de T 757 moeten configureren.

In het instellingenmenu kunnen de volgende opties worden geconfigureerd: HDMI Setup (HDMI-Installatie), Source Setup - Normal View (broninstellingen - normale weergave), Source Setup - Table View (broninstellingen - tabel weergave), Speaker Setup (luidsprekerinstellingen), Zone Setup (zone-instellingen), Amplifier Setup (versterkerinstellingen), Trigger Setup (triggerinstellingen), Listening Mode Setup (luistermodusinstellingen), Display Setup (display-instellingen) en A/V Presets (AV-voorinstellingen).

Raadpleeg voor toegang tot en navigatie-aanwijzingen door deze hoofdmenuopties en de bijbehorende submenu's de informatie onder "DE OSD BESPelen EN UW WEG VINDEN OP DE OSD EN WIJZIGINGEN AANBRENGEN".

### HDMI SETUP (HDMI-INSTALLATIE)

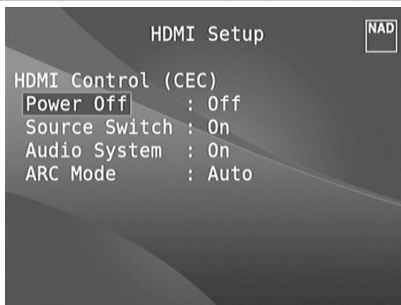

De T 757 ondersteunt functies voor HDMI-regeling en Audio Return Channel (ARC). Beide functies kunnen worden gebruikt als externe apparaten die ook beide functies ondersteunen, via een HDMI-verbinding op de T 757 worden aangesloten.

#### HDMI CONTROL (HDMI-REGELING) (CEC)

Consumer Electronics Control (CEC) is een reeks opdrachten die gebruik maakt van de tweerichtings-communicatie van HDMI en die het mogelijk maakt met één enkele afstandsbediening apparaten te bedienen die geschikt zijn voor CEC en die door middel van HDMI zijn aangesloten. Een CEC-opdracht geeft de noodzakelijke opdrachten over HDMI voor een compleet systeem zodat het zichzelf kan configureren en op de opdracht kan reageren.

Wanneer apparaten die HDMI Control (CEC) ondersteunen, zijn aangesloten, kunnen de volgende bedieningsmethoden worden uitgevoerd via de T 757 of het externe apparaat met de afstandsbediening van één van de apparaten.

**Off (Uit):** Geldt voor alle onderstaande CEC-opties. Bij de instelling "Off" (Uit) is die bepaalde CEC-functie gedempt.

**Power Off:** Bij de instelling "On (Aan)" gaat de T 757 automatisch over op Stand-by als een CEC-opdracht voor stand-by wordt ontvangen. Anderzijds, als de T 757 een CEC-opdracht voor inschakelen ontvangt, schakelt de T 757 in overeenstemming daarmee uit Stand-by over op ON.

**Source Switch (Bronschakelaar):** Bij de instelling "On" (Aan) zal de T 757 automatisch overschakelen naar een andere bron als vanaf een ander CEC-apparaat overschakeling naar een andere bron wordt aangevraagd.

Bijvoorbeeld, als op PLAY wordt gedrukt op de BD-speler met CEC, zullen de T 757 en het TV-toestel met CEC automatisch overschakelen naar hun respectievelijke ingangsaansluitingen – de T 757 schakelt over naar de HDMI-ingang waar de BD-speler is aangesloten terwijl het TV-toestel overschakelt op de ingang waar HDMI MONITOR OUT van de T 757 is aangesloten. Hiermee is de auto-configuratie voltooid – de BD-speler wordt automatisch afgespeeld met de T 757 en het TV-toestel.

**Audio System (Audiosysteem):** Bij de instelling "On" (Aan) stuurt de T 757 een CEC-melding die aanduidt dat het een actief audiosysteem is. Een TV-toestel dat geschikt is voor CEC zal gewoonlijk zijn audiosignaal dempen wanneer dit gebeurt. Wanneer deze optie is ingeschakeld, zal de T 757 ook reageren op CEC-opdrachten voor volume en demping van het audiosignaal. Bijvoorbeeld, een CEC-TV-toestel kan de volume-opdrachten van zijn afstandsbediening doorsturen naar de T 757.

**ARC Mode (ARC-stand):** Met Audio Return Channel (ARC) kan een TV-toestel dat geschikt is voor ARC audiogegevens "upstream" sturen naar de T 757.

Deze optie heeft drie keuzemogelijkheden: Off, Auto of Source Setup.

**Auto:** Bij instelling op Auto zal de T 757 automatisch proberen een ARC-audioverbinding met het TV-toestel tot stand te brengen, wanneer het TV-toestel maar aankondigt via CEC dat het een actieve bron is geworden. Als een ARC-verbinding tot stand kan worden gebracht, stuurt de T 757 een ARC-audiosignaal uit, ongeacht welke bron is geselecteerd op de T 757 en geeft "HDMI ARC" weer op de VFD. De optie Auto zal waarschijnlijk het beste werken wanneer alle apparaten CEC ondersteunen en de optie Source Switch (Bronschakelaar) is ingesteld op On (Aan).

**Source Setup (broninstallatie):** Bij instelling op Source Setup (Broninstallatie) kunt u "ARC" selecteren voor de digitale audio-ingang in het broninstallatiescherm. Wanneer u op de T 757 een bron selecteert die is ingesteld voor ARC, zal de T 757 proberen een ARC-verbinding tot stand te brengen met het TV-toestel. Wanneer u deze optie gebruikt zult u waarschijnlijk willen controleren dat de Source Switch (Bronschakelaar) is uitgeschakeld omdat anders CEC-apparaten misschien een andere bron op de T 757 zullen blijven kiezen wanneer u deze op de ARC-bron wilt behouden.

#### BELANGRIJKE OPMERKINGEN

- "ARC Mode" (Stand ARC) kan alleen als een optie worden weergegeven als "Audio System" (Audiosysteem) is ingesteld op "On" (Aan).
- Audio en video zullen met CEC ononderbroken door de HDMI-bron aan het TV-toestel worden doorgegeven, ook als de T 757 op Stand-by is gezet.

### SOURCE SETUP (BRONINSTELLINGEN)

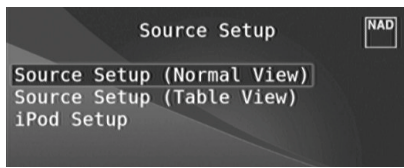

Er zijn drie submenu-items onder Broninstellingen. Dit zijn "Source Setup (Normal View)" (broninstellingen - Normale weergave), "Source Setup (Table View)" (broninstellingen - tabel weergave) en "iPod Setup" (Instellingen iPod).

### SOURCE SETUP (NORMAL VIEW) (BRONINSTELLINGEN - NORMALE WEERGAVE)

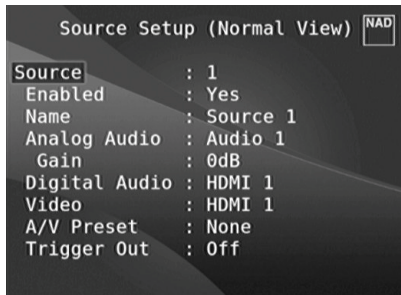

In het menu Source Setup (broninstellingen) kunnen de volgende instellingen worden ingesteld, toegewezen of gewijzigd.

#### SOURCE (BRON)

De T 757 is uitgerust met tien configureerbare bronnen. De instellingen voor iedere bron zijn afhankelijk van de configuraties in de parameters voor het betreffende bronvenster.

#### OPMERKING

*Bron 5 is de standaardbron voor iPod. Wijzig de standaardinstelling van "Source 5" (Bron 5) in iPod via de volgende procedure*

- 1 Ga naar het menu "iPod Setup" (Instellingen iPod) in het menu "Source Setup" (Broninstallatie). In het menu "iPod Setup" (Instellingen iPod), stelt u "Enabled" (Ingeschakeld) in op "No" (Nee).
- 2 Ga vervolgens terug naar het menu "Source Setup" (Broninstallatie) en selecteer "Source Setup (Normal View)" (Broninstallatie) (Normale Weergave).
- 3 Ga naar Bron 5 and stel "Enabled" (Ingeschakeld) in op "Yes" (Ja).

*Bron 5 kan nu voor alle gewenste instellingen worden geconfigureerd.*

#### ENABLED (INGESCHAKELD)

Via deze optie kan een bron worden ingeschakeld (enabled) of uitgeschakeld. Dit is met name handig als er slechts een paar bronnen worden gebruikt en de bron rechtstreeks via het frontpaneel wordt geselecteerd.

Selecteer "Yes" (Ja) als u een bepaalde Bron wilt inschakelen of "No" (Nee) als u de Bron wilt uitschakelen.

#### NAME (NAAM)

Er kan een nieuwe naam aan een bron-label worden toegewezen. Indien de BD-speler bijvoorbeeld op "Source 1" is aangesloten, dan kan "Source 1" worden hernoemd tot "BD-speler".

U kunt de bron-label wijzigen door naar "Name" te schuiven en op [D] te klikken om naar het gewenste teken te gaan. Druk vervolgens op [▲/▼] om naar de alfanumerieke selecties te gaan.

Druk op [D] om naar het volgende teken te gaan en tegelijkertijd het huidige teken op te slaan. De nieuwe naam kan maximaal twaalf tekens bevatten.

De nieuwe naam wordt in de VFD en ook in de OSD weergegeven.

#### ANALOG AUDIO (ANALOG AUDIO)

De T 757 beschikt over zes analoge audio-ingangen, waaronder een 7.1-ingang. Deze analoge ingangen (Audio 1, Audio 2, Audio 3, Audio Front, Audio MP en 7.1 Input) kunnen aan iedere bron worden toegewezen.

Schuif naar "Analog Audio" en druk op [D] en vervolgens op [▲/▼] om een analoge audio-ingang te selecteren en aan een bepaalde bron toe te wijzen. Er zijn drie opties: Audio, 7.1 Input en OFF.

Wanneer "Audio" wordt geselecteerd, druk dan op [D] en vervolgens op [▲/▼] om de gewenste audio-ingang te selecteren en toe te wijzen aan t/m 3, Front of MP.

Selecteer "7.1 Input" om het audiosignaal naar de 7.1 Channel Input te sturen. Wanneer "Off" (uit) wordt geselecteerd, wordt er door die bron geen inkomend analoge audiosignaal geselecteerd.

#### OPMERKING

*Een inkomend digitaal signaal bij de toegewezen digitale ingang heeft altijd voorrang boven de toegewezen analoge audio-ingang, zelfs als beide aanwezig zijn. Om de analoge audio-ingang voor een bepaalde bron te behouden, moet "Off" worden geselecteerd bij de instelling "Digital Audio" voor het menu "Source" van die bepaalde bron.*

#### GAIN (VERSTERKING)

Met de versterkingsafstelling kunnen alle bronnen zo worden ingesteld, dat deze hetzelfde volume weergeven. Dit betekent dat u het volume niet iedere keer wanneer een andere bron wordt geselecteerd, hoeft af te stellen. Aanbevolen wordt het volumeniveau van de luidste bron zachter te stellen, dan de zachtere bronnen harder te stellen.

Schuif naar "Gain", druk op [D] en vervolgens op [▲/▼] om het gewenste niveau te selecteren (-12 dB tot 12 dB).

### DIGITAL AUDIO (DIGITALE AUDIO)

Aanbevolen wordt de digitale audio-ingangen te selecteren om profijt te halen uit de uitmuntende surround- en digitale audiocircuits van de T 757.

Er zijn drie types digitaal audio-ingangssignaal voor de T 757. HDMI, optisch en coaxiaal. Een andere optie is "Off" (uit), waarbij de bron geen inkomend digitaal audio-signaal selecteert.

De gewenste digitale audio-ingang voor een bron kan worden geselecteerd door naar "Digital Audio" te schuiven, op [D] en vervolgens [▲/▼] te drukken om naar de gewenste bron te gaan. Na te hebben bepaald welke digitale audio-gewenst is, drukt u op [D] en vervolgens nogmaals op [▲/▼] om de specifieke digitale audio-ingang te selecteren.

Hier volgen de reeksen van Digital Audio-ingangen die kunnen worden geselecteerd:

**HDMI** → HDMI 1, HDMI 2, HDMI 3, HDMI 4

**Optical** → Optical 1, Optical 2, Optical 3, Optical Front (optische bronnen)

**Coaxial** → Coaxial 1, Coaxial 2, Coaxial 3 (coaxiale bronnen)

### OPMERKING

*Een inkomend digitaal signaal bij de toegewezen digitale ingang heeft altijd voorrang boven de toegewezen analoge audio-ingang, zelfs als beide aanwezig zijn. Om de analoge audio-ingang voor een bepaalde bron te behouden, moet "Off" worden geselecteerd bij de instelling "Digital Audio" voor het menu "Source" van die bepaalde bron.*

### VIDEO

Er zijn vier verschillende video-ingangen voor een bron: HDMI, Component, S-Video en Video. Een vijfde optie is "Off" (uit). Wordt voor deze optie gekozen, dan selecteert de bron geen enkele video-ingang.

U kunt door de video-ingangen navigeren door op [D] en vervolgens op [▲/▼] te drukken. Dit zijn de toewijsbare video-ingangen:

**HDMI** → HDMI 1, HDMI 2, HDMI 3, HDMI 4

**Component Video** → Component 1, Component 2, Component 3

**S-Video** → S-Video 1

**Video** → Video 1, Video 2, Video Front

### BELANGRIJKE OPMERKING OVER DE VIDEO-PRESTATIES VAN DE T 757

*De T 757 maakt gebruik van een door NAD geconstrueerde FPGA (Field-Programmable Gate Array) die analoge video kan omzetten naar digitale video. Dat betekent dat één enkele kabelaansluiting voldoende is tussen uw TV-toestel en alle bronnen terwijl de oorspronkelijke resolutie van de bron gehandhaafd blijft. Interlaced-video wordt geconverteerd naar Progressive Scan over HDMI, wat maakt dat de laatste nieuwere toestellen geschikt zijn.*

*De T 757 ondersteunt ook de functies van HDMI, wat inhoudt dat een breed scala van digitale videobronnen en schermen die geschikt zijn voor 3D en HD, kunnen worden gebruikt.*

### A/V PRESET (A/V-VOORKEUZE-INSTELLING)

Een bron kan een opgeslagen voorinstelling worden toegewezen. De parameters die onder het voorinstellingsnummer zijn opgeslagen, worden dan voor die bron gebruikt (zie onder "A/V Presets (AV-voorkeuze-instellingen)" voor meer informatie).

Schuif naar "A/V Preset" en druk op [D] en vervolgens [▲/▼] om een bron toe te wijzen aan een voorinstellingsnummer (1 t/m 5).

Selecteer "Off" (uit) als de bron niet aan een bepaalde voorinstelling hoeft te worden toegewezen.

### TRIGGER OUT (TRIGGER-UITGANG)

Welke trigger-uitgang voor een bron moet worden gebruikt, is afhankelijk van de configuraties in een apart menu bij Trigger Setup (trigger-instellingen) (zie hieronder).

Voer onderstaande handelingen uit, zodat "Trigger Out" beschikbaar en toewijsbaar wordt in het menu "Source Setup (Normal)":

- Wijs in het aparte menu "Trigger Setup" de optie "Trigger 1 Out" aan "Source Setup" toe.
- "Trigger Out" verschijnt niet als optie in het menu "Source Setup (Normal)" als in het aparte menu "Trigger Setup" de opties "Trigger 1 Out" allemaal zijn toegewezen aan "Main" of "Zone 2".

### SOURCE SETUP (TABLE VIEW)

#### (BRONINSTELLINGEN - TABEL WEERGAVE)

In Source Setup (Table View) worden de instellingen weergegeven uit het menu Source Setup (Normal View). Alle broninstellingen worden in samenvatte vorm in de tabel Source Setup (Table View) weergegeven.

	Audio	Vid	P	Trg	Name
1	A1	H1	H1	- -	Source 1
2	A2	H2	H2	- -	Source 2
3	- -	C1	C1	- -	Source 3
4	- -	O1	V1	- -	Source 4
5	A3	S1	- -	- -	iPod
6					
7	71	- -	C2	- -	Source 7
8	AF	OF	VF	- -	Front Input
9	AM	- -	- -	- -	Media Player
T				- -	Tuner

(Press ENTER to Disable)

U kunt met de toetsen [D] en [▲/▼] door de Source Setup (Table View) navigeren. U kunt hierin de instellingen voor "Audio, Video, Preset (voorinstelling), Trigger en Source Name (bronnaam) wijzigen zonder het menu Source Setup (Normaal) te moeten openen.

Accentueer een nummer van een bepaalde Bron en schakel vervolgens het genoemde nummer van de Bron in of uit door herhaaldelijk op de knop [ENTER] te drukken.

### iPod SETUP (INSTELLINGEN iPod)



Met het menu iPod Setup (Instellingen iPod) kunt u de volgende bijbehorende instellingen vooraf instellen wanneer iPod de geselecteerde bron is:

**Enabled (ingeschakeld):** Selecteer "Yes" (Ja) om iPod als bron in te schakelen of "No" (Nee) om uit te schakelen.

**Auto Connect (automatisch):** Selecteer "Yes" (Ja) om de iPod-speler die in het aangesloten NAD iPod-dockingstation zit, automatisch in te schakelen en aan te sluiten wanneer Source 5 (Bron 5) (de iPod-bron die als standaard wordt toegewezen in de T 757) wordt geselecteerd. Selecteer "No" (Nee) als u niet wilt dat de iPod-verbinding automatisch wordt aangesloten.

**Menu Timeout (Time-out menu):** Stel de tijd in waarna het OSD naar het scherm "Now Playing" (Wordt nu afgespeeld) overschakelt wanneer het iPod-menu voor de opgegeven time-out-tijd niet werd gemanipuleerd (er werd niet geschoven of genavigeerd). Het menu "Now Playing" (Wordt nu afgespeeld) wordt enkel weergegeven wanneer een nummer wordt gepauzeerd of afgespeeld voordat naar het iPod-menu wordt gegaan. U kunt "Menu Timeout" (Time-out menu) instellen tussen 5 en 60 seconden, in stappen van 5 seconden. Als u niet wilt dat er een time-out geldt voor het menu, selecteert u "Off" (Uit).

### SPEAKER SETUP (LUIDSPREKERINSTELLINGEN)

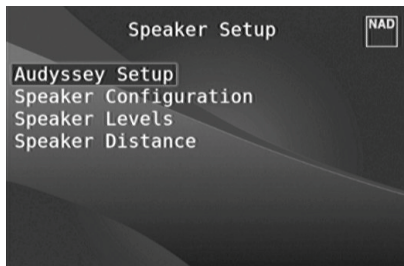

Na alle hulpbronnen en andere combinaties te hebben aangesloten, kunt u aan de hand van het menu Speaker Setup (Luidsprekerinstellingen) de luidsprekers naar wens beheren en instellen voor de beste akoestiek in uw luisteromgeving.

Dit zijn de opties in het menu Speaker Setup.

### AUDYSSEY SETUP (AUDYSSEY-INSTELLINGEN)

Het is gebleken dat veel, zoal niet de meeste, surroundsystemen niet correct zijn ingesteld en gekalibreerd. Voor een goede kalibratie is speciale kennis en apparatuur nodig, waarover de meeste mensen waarschijnlijk niet beschikken.

De T 757 kan automatisch het luidsprekersysteem voor uw thuisbioscoop instellen. Hiervoor gebruikt u de instellingsfunctie Audyssey in combinatie met de geavanceerde digitale electronica in de unit.

De installatie van de nieuwe T 757 wordt sterk vereenvoudigd met Audyssey. Het eindresultaat is de beste geluidskwaliteit uit de luidsprekers die u hebt aangesloten in combinatie met de afmetingen van de ruimte.

Het instellen met Audyssey gaat zeer snel in vergelijking met het handmatig instellen van de luidsprekers. Het resultaat is een instelling die vergelijkbaar is met die gedaan door dure test- en instellingsapparatuur.

De volgende metingen worden uitgevoerd:

**Detection (detectie):** de luidsprekerconfiguratie wordt automatisch waargenomen, waaronder het aantal surroundluidsprekers en of er een subwoofer en middelste kanaal zijn aangesloten.

**Size (grootte):** de crossover van de T 757 wordt ingesteld op basis van het signaalverwerkingsvermogen van het kanaal; de crossover voor de subwoofer wordt automatisch ingesteld.

**Level (niveau):** SPL van iedere luidspreker wordt binnen 1 dB aan de microfoonpositie aangepast.

**Distance (afstand):** wordt met een nauwkeurigheid van 30 cm van de microfoon voor iedere luidsprekerpositie ingesteld.

**Polarity (polariteit):** het instellingsprogramma herkent verkeerd aangesloten luidsprekers en stelt de gebruiker hiervan op de hoogte. Door een onjuiste polariteit kan de realistische weergave van surroundgeluid teniet worden gedaan.

Deze instelling hoeft slechts een keer te worden uitgevoerd, tenzij de luidsprekers worden vervangen of verplaatst. In dat geval moet de kalibratie opnieuw worden uitgevoerd.

### METEN IS DE EERSTE VEREISTE

Sluit de Audyssey-microfoonaansluiting aan op de MP/MIC-ingang op het frontpaneel. De instellingswizard van Audyssey verschijnt en leidt u stapsgewijs door de configuratie.

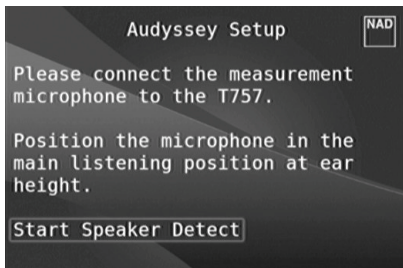

Het geluid op de hoofdluisterpositie wordt ingesteld via de bijgeleverde Audyssey-microfoon. Er wordt een speciale testtoon naar iedere luidspreker gestuurd en de gegevens worden door de T 757 opgeslagen. Hoe lang het instellen duurt, is afhankelijk van het aantal luidsprekers. Nadat de metingen zijn uitgevoerd, berekent Audyssey de ideale systeemreactie voor uw ruimte en luidsprekeropstelling.

Indien er tijdens het instellen inconsequenties of afwijkingen worden opgemerkt, kan het proces worden onderbroken of wordt het probleem in het betreffende instellingsvenster weergegeven. Vervolgens verschijnt er een opmerkingenschermb. Na de weergegeven instructies te hebben uitgevoerd, dient u Audyssey opnieuw op te starten. Wanneer alle metingen zijn

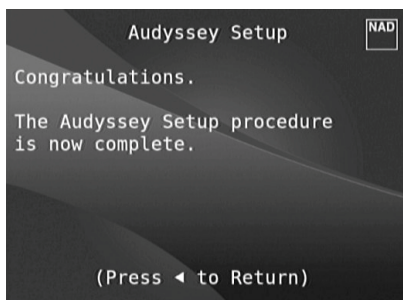
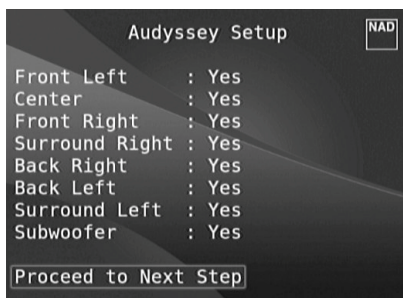

uitgevoerd, berekent Audyssey de ideale systeemreactie voor uw ruimte en luidsprekeropstelling.

### OPMERKING

*De testtoon die tijdens de metingen wordt afgegeven, klinkt hard. Als u het niveau van de testtoon niet kunt verdragen, kunt u het beste wegblijven uit het vertrek of van de locatie waar de luidsprekers worden gekalibreerd.*

U wordt aangeraden de T 757 Audyssey Setup procedure te volgen voor een optimale luidsprekerinstelling. Indien u er echter voor kiest de luidsprekers handmatig in te stellen of als u het Audyssey Setup programma al hebt uitgevoerd, maar hierin aanpassingen wilt aanbrengen, dan kan het advies over de luidsprekerconfiguratie, de luidsprekerniveaus en de luidsprekerafstand ook worden opgevolgd.

### OPMERKING

*Tijdens het handmatig instellen van de luidsprekers, kunnen eerder berekende Audyssey-instellingen worden opgehaald door de gewijzigde configuratie (deze worden met een asterisk aangegeven) weer terug te stellen.*

# BEDIENING

## DE T 757 GEBRUIKEN – INSTELLINGENMENU

### SPEAKER CONFIGURATION (LUIDSPREKERCONFIGURATIE)

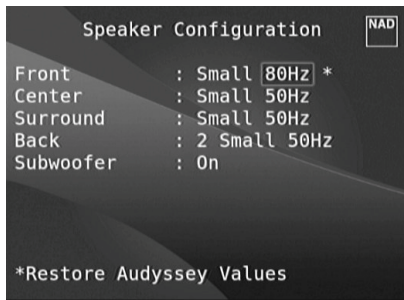

Bij ieder surround-systeem is een "laagregeling" nodig, waarmee de lage frequenties van alle kanalen naar de luidsprekers worden geleid die deze het beste kunnen weergeven. Voor een correcte werking van deze functie zult u op de hoogte moeten zijn van de mogelijkheden van uw luidsprekers. Wij gebruiken de termen "small" (klein), "large" (groot) en "off" (uit), maar de afmetingen kunnen irrelevant zijn.

- Een "small" luidspreker is ieder model, ongeacht de afmetingen, dat geen echt lage frequenties, d.w.z. lager dan 200 Hz, kan weergeven.
- Een "large" luidspreker is er een die het lage bereik wel kan weergeven.
- Een "off" luidspreker is een luidspreker die niet in uw systeem is opgenomen. Het kan bijvoorbeeld zijn dat u geen achterluidsprekers hebt geïnstalleerd. In dat geval zet u de insteloptie "Back" op "Off" (uit).

De luidsprekerconfiguratie blijven behouden bij alle ingangen en in alle luistermodi. De luidsprekerinstellingen vormen echter onderdeel van het voorinstellingssysteem van de T 757. Dit betekent dat er meerdere luidsprekerinstellingen kunnen worden opgeslagen voor verschillende types opnamen of luistermodi.

De luidsprekerconfiguratie kunnen worden beheerd en gewijzigd door een combinatie van [D] en vervolgens [▲/▼] in te drukken. Stel "Front", "Center" in en "Surround" in op "Large", "Small" of "Off" afhankelijk van de vereisten van het subsysteem.

Bij de "Back luidsprekers (achterste) kan er tussen een en twee luidsprekers worden gekozen. Stel "Back" in op 1 of 2 luidsprekers, afhankelijk van de situatie. Stel "Subwoofer" in op "On" (aan) of "Off" (uit). Selecteer "On" alleen als u een subwoofer hebt aangesloten op de SUBW-uitgang.

### ENHANCED BASS (VERBETERDE LAGE TONEN)

Wanneer de subwoofer op ON (aan) is ingesteld en een of meerdere luidsprekers zijn ingesteld op LARGE, dan is ook ENHANCED BASS beschikbaar. Gewoonlijk is de subwoofer niet geactiveerd wanneer er luidsprekers op LARGE zijn ingesteld. Met de optie ENHANCED BASS beschikken de luidsprekers over het volledige normale bereik en daarbij zijn de aanvullende lage tonen van de subwoofer beschikbaar. Dezetoepassing komt met name van pas wanneer u het maximum aan lage tonen wilt horen. Vanwege akoestische opheffingseffecten kan het zijn dat de respons van de lage tonen ongelijk is wanneer deze instelling wordt gebruikt.

U kunt de subwoofer ook bij "large" frontluidsprekers op "On" zetten, in welk geval het laag van de kanalen die op "small" zijn ingesteld, naar de subwoofer en de frontluidsprekers zal worden geleid. Het signaal van het LFE-kanaal gaat alleen naar de subwoofer. In de meeste systemen met subwoofers is het gewoonlijk beter om de frontluidsprekers op "small" in te stellen. De lage frequenties van de luidsprekers kunnen rechtstreeks worden afgesteld binnen 40-200 Hz.

### OPMERKING

*De configuraties onder "Speaker Setup" (luidsprekerinstellingen) worden overgeheveld wanneer dit is ingesteld bij de AV-voorinstellingen. Zie tevens de informatie onder "AV-instellingen".*

### SPEAKER LEVELS (LUIDSPREKERNIVEAUS)

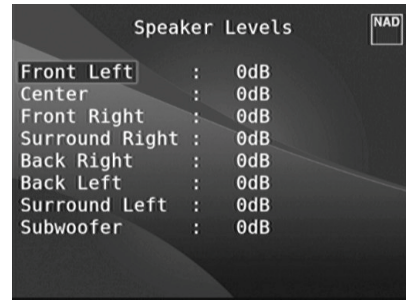

Door het afstellen van de relatieve balans tussen de luidsprekers binnen uw systeem zullen de surroundopnamen (of dat nu muziek of film betreft) de balans van de effecten, de muziek en de dialoog weergeven die de artiesten voor ogen hadden. Daarbij komt nog dat wanneer uw systeem een subwoofer omvat, de correcte verhouding tussen het volume van de subwoofer en de andere luidsprekers wordt neergezet, en dus tussen het laag en andere sonische elementen.

### EEN GELUIDSDRUKNIVEAUMETER (SPL) GEBRUIKEN

De instelprocedures voor de niveaus van de T 757 kunnen "op het gehoor" worden uitgevoerd en door nauwkeurig te werk te gaan, zal een acceptabel resultaat mogelijk zijn. Door een goedkope geluidsdrumniveaumeter, zoals onderdeelnummer 33-2050 van Radio Shack, te gebruiken, wordt deze taak echter vereenvoudigd, nauwkeuriger uitgevoerd en is de procedure gemakkelijker te herhalen. Een dergelijke meter kan een handig stuk gereedschap blijken. Het is ook mogelijk dat uw NAD-audiospecialist u een dergelijke meter tijdelijk kan laten gebruiken.

De meter moet op de primaire luisterpositie worden gezet, ongeveer ter hoogte van het hoofd van de luisteraar. Een statief kan hierbij handig zijn, maar met een stuk sterke tape zijn ook andere voorwerpen, zoals een staande lamp, een muziekstandaard of een stoel, goed bruikbaar. Let er echter op dat er zich geen grote, akoestisch weerkaatsende oppervlakken voor of in de buurt van het microfoonelement bevinden.

Richt de meter met de microfoon (gewoonlijk aan een uiteinde) recht naar het plafond (niet naar voren naar de luidsprekers) en controleer of de "C"-schaal is geselecteerd. Stel de meter zo in dat deze 75 dB aangeeft. (Bij meters van Radio Shack betekent dit dat de meter op het 80 dB-bereik moet worden ingesteld en dat u de metingen neemt op het -5 punt, of dat het 70 dB-bereik wordt in gesteld en er op het +5 punt wordt gemeten.)

### LUIDSPREKERNIVEAUS BIJ TEST-MODUS INSTELLEN

Druk in het menu "Speaker Levels" (luidsprekerniveaus) op de toets [TEST] van de AVR 4 afstandsbediening. Hierdoor wordt het balanceertestsignaal van de T 757 voor de luidsprekerniveaus ingeschakeld. U hoort een "brandinggeluid" wanneer u de verschillende luidsprekers selecteert ("test" verschijnt rechts van de huidige spreker), te beginnen met linksvoor. Indien u het testsignaal niet hoort, controleer dan de luidsprekeraansluitingen en de instellingen in het OSD-menu "Speaker Setup" (luidsprekerinstellingen).



## DE T 757 GEBRUIKEN – INSTELLINGENMENU

Stel nu met de toetsen [▲/▼] op de afstandsbediening de geluidssterkte van de uitgang van het geactiveerde kanaal in op het benodigde niveau (het is gewoonlijk het eenvoudigste om met de linker frontluidspreker te beginnen). Terwijl u het testsignaal via de verschillende luidsprekers laat horen, wordt op de OSD het huidige kanaal aangegeven. De compensatiewaarde aan de rechterkant verandert in stappen van 1 dB. Er kan tot 12 dB naar boven of beneden worden afgesteld. Druk op [ENTER] om de volgende luidspreker in te stellen.

### OPMERKING

*Indien u de niveaus "op het gehoor" balanceert, kies dan één luidspreker (gewoonlijk center) als de referentieluidspreker en stel de andere af aan de hand van deze luidspreker. Tijdens het balanceren van alle kanalen dient u in de primaire luisterpositie te blijven.*

Voor dezelfde SPL-meteraflezing (of subjectieve geluidssterkte), stelt u iedere luidspreker met de toetsen [▲/▼] op de afstandsbediening af.

### OPMERKINGEN

- Alle luidsprekers moeten op hun uiteindelijke plaats staan, voordat de niveaus worden ingesteld.
- De integrale crossover van de subwoofer (indien aanwezig) moet worden gedeactiveerd. Is dit niet mogelijk, dan moet de hoogst mogelijke frequentie worden ingesteld indien u gebruik maakt van de subwoofer-uitgang van de T 757. Een laatste afstelling van het subwoofer-niveau "op het gehoor", met muziek- en filmgeluidmateriaal, is vaak erg handig.
- Door de effecten van de akoestiek in een bepaalde ruimte, kan het zijn dat bij elkaar passende luidsprekers (front, surround, achter) niet altijd met precies dezelfde waarden worden gekalibreerd.

U kunt de testmodus te allen tijde afsluiten door op de toets [■] te drukken, waardoor het menu "Speaker Setup" (luidsprekerinstellingen) weer verschijnt. Ook kunt u op de toets [TEST] drukken om de testmodus af te sluiten.

### SPEAKER DISTANCE (LUIDSPREKERAFSTAND)

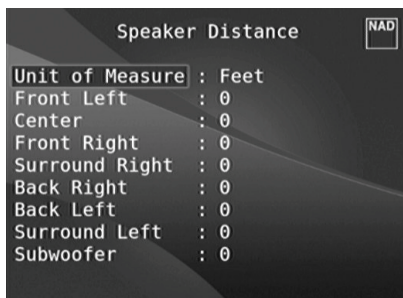

De afstand waarop de luidsprekers van het systeem worden opgesteld, is een subtiele maar belangrijke fijnafstemming binnen de hele opzetprocedure. Door aan de T 757 door te geven op welke afstand van de luisteraar iedere luidspreker zich bevindt, worden automatisch de juiste vertragingen aangehouden, met als resultaat een geoptimaliseerde beeldvorming, geluidshelderheid en surroundsound. Voer de afstanden in met een nauwkeurigheid van circa 30 cm.

### LUIDSPREKERAFSTAND INSTELLEN

Gebruik in het menu "Speaker Distance" (luidsprekerafstand) de toetsen [▲/▼] om de luidsprekers Front Left (linksvoor), Center (midden), Front Right (rechtsvoor), Surround Right (surround rechts), Achterste Surround (links en rechts), Surround Left (surround links) en Subwoofer in te stellen op de afstand tussen de hoofdluisterpositie en de voorkant van de betreffende luidspreker. De maximale afstand die kan worden ingesteld, is 9,1 meter. De afstand kan in meters en in "feet" worden gegeven. Dit kunt u aangeven bij "Unit of Measure" (meeteenheid).

### VOLUME AFSTELLEN



Behalve de volumeknop kunt u de toetsen VOL [▲/▼] op de AVR 4 gebruiken om het "hoofdvolume" van de T 757 in te stellen, waardoor het volume van alle kanalen tegelijkertijd wordt gewijzigd. Door kort op de toets te drukken wordt het hoofdvolume in stappen van 1 dB veranderd. Houdt u de toets VOL [▲/▼] langer ingedrukt, dan verandert het volume tot de toets weer wordt losgelaten.

Aangezien het gemiddelde volumeniveau van opnames sterk kan verschillen, is er geen bepaalde hoofdvolume-instelling die moet worden gebruikt. Een waarde van -20 kan bij de ene cd of dvd "net zo hard" klinken als -10 bij een andere.

Wanneer de T 757 van standby volledig wordt ingeschakeld, keert de unit terug naar de hoofdvolume-instelling die het laatst werd gebruikt. Indien de vorige instelling echter groter was dan -20 dB, dan gebruikt de T 757 de instelling -20 dB. Op deze manier wordt voorkomen dat het geluid te hard wordt ingeschakeld.

### GELUID DEMPEN

Met de toets Mute (dempen) op de AVR 4 afstandsbediening wordt het geluid van alle kanalen volledig gedempt. Deze optie is altijd beschikbaar, ongeacht de geselecteerde bron of luistermode.

### OPMERKINGEN

- De optie geluid dempen wordt niet uitgeschakeld wanneer de geselecteerde ingang of luistermodus wordt gewijzigd.
- Wanneer u de volumestand aanpast via de AVR 4 of de volumeknop op het frontpaneel, wordt de functie Mute (Dempen) automatisch uitgeschakeld.

### ZONE SETUP (ZONE-INSTELLINGEN)

Met de Zone-functie kunt u tegelijkertijd in een andere zone van het huis genieten van audio die u hebt geselecteerd van één van de ingeschakelde Bronnen maar ook van de Ingang op het voorpaneel, de Media Player en de Tuner.

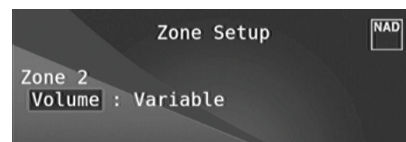

### VOLUME

Zone 2 beschikt over een vaste en variabele volumeregeling. Bij de instelling "Variable" en in het menu "Zone Controls" op de OSD (On-Screen Display) kan het niveau van Zone 2 Volume worden afgeregeld met de [▲/▼] van de AVR 4.

Indien het volume echter op "Fixed" (vast) is ingesteld, dan is het volume voor zone 2 op een bepaald dB-niveau ingesteld. Dit betekent dat het volume van die zone kan worden ingesteld met de volumeknop van de versterker, via welke het geluid wordt weergegeven.

# BEDIENING

## DE T 757 GEBRUIKEN – INSTELLINGENMENU

### AMPLIFIER SETUP (VERSTERKERINSTELLINGEN)



Als de surroundluidsprekers niet in de hoofdzone worden gebruikt, kunnen de versterkerskanalen hiervan worden toegewezen aan Main Back, Main Front (Bi-Amp) en multizonegebruik.

De surroundversterker kan via de volgende instellingen worden geconfigureerd:

**Main Back:** Toewijzen als surroundluidsprekers.

**Main Front (Bi-Amp):** Een bi-versterkersmodus voor de hoofduidsprekers voor (links en rechts), wat betekent dat de versterkerkanaaluitgangen voor linksvoor en rechtsvoor worden gereproduceerd.

**Zone 2:** Wijs de surroundversterkerskanalen toe aan de luidsprekeruitgangen van Zone 2 vanaf de surroundluidsprekeransluitingen.

### TRIGGER SETUP (TRIGGERINSTELLINGEN)



De T 757 is voorzien van een configureerbare +12V DC Trigger-uitgang die kan worden gebruikt om een component of systeem waarop deze is aangesloten, te activeren. Er is tevens een trigger-ingang beschikbaar om de koppelingen, waarop deze is aangesloten, in te schakelen. Triggers zijn laagspanningssignalen, waarmee andere apparaten worden in- en uitgeschakeld. De +12V DC-uitgang kan aan drie opties worden toegewezen: Main, Zone 2 en Source Setup (broninstallatie).

**Main:** Er staat +12V DC op de toegewezen triggeruitgang wanneer de T 757 is ingeschakeld.

**Zone 2:** Wanneer de Zone 2 is ingeschakeld, staat er +12V DC op de toegewezen triggeruitgang.

**Source Setup (broninstellingen):** Als de trigger-uitgang is gekoppeld aan "Source Setup", dan staat er +12V DC op de triggeruitgang zodra deze bron wordt geselecteerd.

### DELAY (VERTRAGING)

Het is mogelijk om in te stellen of er een +12V DC-sigitaal op de trigger-uitgang staat. Als er +12V DC zonder vertraging beschikbaar moet zijn op het moment dat de triggeruitgang aan de toegewezen instelling wordt gekoppeld, moet Delay op 0 seconden worden ingesteld. In alle andere gevallen kan een vertraging tussen 1 en 15 seconden worden ingesteld.

### LISTENING MODE SETUP (INSTELLINGEN LUISTERMODUS)

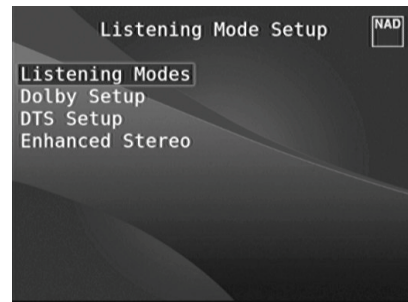

De T 757 beschikt over verschillende luistermodi die voor een groot deel configureerbaar zijn. Met deze opties kunnen verschillende geluidseffecten worden weergegeven, afhankelijk van de inhoud van de bron die wordt afgespeeld. Onderstaande instellingen kunnen met de toetsen [◀/▶] of [ENTER] en [▲/▼] worden ingesteld.

### LISTENING MODES (LUISTERMODI)

Het audioformaat dat door de geselecteerde bron wordt waargenomen, kan via de volgende opties automatisch worden geconfigureerd en verwerkt:

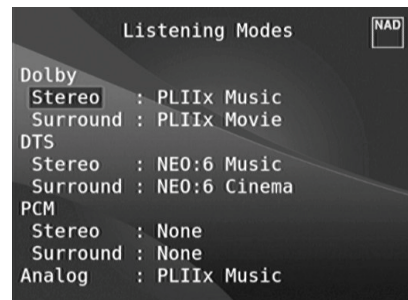

### DOLBY

Dolby Digital is het multikanaals digitaal-sigitaalformaat dat in de laboratoria van Dolby is ontwikkeld. Schijfjes met "het dubbele D-symbool" werden opgenomen met maximaal 5.1 kanalen aan digitale signalen, wat leidde tot een veel betere geluidskwaliteit, met dynamische en ruimtelijke geluidssensaties die veel beter zijn dan die bij het oudere Dolby Surround.

Een Dolby Digital-audioingang kan als volgt afhankelijk van de indeling ervan, worden geconfigureerd

**Stereo:** Als de gedetecteerde audio in Dolby stereo is, kunt u als standaard één van de volgende instellingen kiezen - Pro Logic, PLIIx Movie, PLIIx Music of None.

**Surround:** Als de gedetecteerde audio in Dolby Surround is, kunt u als standaard één van de volgende instellingen kiezen - Surround EX, PLIIx Movie, and PLIIx Music, Stereo Downmix of None.

**None:** Als "None" (Geen) is geselecteerd, wordt het Dolby Digital-sigitaal standaard ingesteld op de instellingen "Stereo" of "Surround" die worden uiteengezet bij de optie "PCM". Zie de uitleg hieronder over "PCM".

**DOLBY DIGITAL PLUS**

Dolby Digital Plus is die Audiotechnologie der nächsten Generation für die gesamte HD-Programmierung und alle HD-Medien. Dolby Digital Plus biedt Mehrkanal-Audioprogramme mit bis zu 7,1 Kanälen und ondersteunt mehrere Programme in einem einzelnen codierten Bitstream mit einem maximalen Bitratenpotenzial von 6 Mbps und einer maximalen Bitratenleistung von 3 Mbps für HD-DVD und 1,7 Mbps für Blu-ray Disc. Dolby Digital Plus erzeugt Dolby Digital-Bitstreams zur Wiedergabe auf vorhandenen Dolby Digital-Systemen. Dolby Digital Plus kann den von Regisseuren und Produzenten beabsichtigten Originalsound präzise reproduzieren.

Darüber hinaus biedt Dolby Digital Plus einen Mehrkanal-Sound mit diskretem Kanalausgang, interactivem Mischen und Streaming-Fähigkeit in fortgeschrittenen Systemen. Mittels Unterstützung durch High-Definition Media Interface (HDMI) wird eine einkablige Digitalverbinding für HD-Audio und HD-Video ermöglicht.

**DOLBY TrueHD**

Dolby TrueHD ist eine verlustlose Codierungstechnologie, die für optische HD-Discs entwickelt wurde. Dolby TrueHD bietet fantastischen Sound, der Bit für Bit mit dem Studio-Master identisch ist und ein echtes HD-Unterhaltungserlebnis auf optischen HD-Discs der nächsten Generation bietet.

Dolby TrueHD unterstützt Bitraten bis zu 18 Mbps und zeichnet bis zu 8 Vollbereichskanäle individuell mit 24-Bit/96 kHz Audio auf. Darüber hinaus bietet Dolby TrueHD umfassende Metadaten, einschließlich Dialognormalisation und Dynamikbereichskontrolle. Mittels Unterstützung durch High-Definition Media Interface (HDMI) wird eine einkablige Digitalverbinding für HD-Audio und HD-Video ermöglicht. HD-DVD- und Blu-ray Disc-Standards begrenzen derzeit die maximale Anzahl von Audiokanälen auf acht, während Dolby Digital Plus und Dolby TrueHD mehr als acht Audiokanäle unterstützen. Hinweis: Der T 757 unterstützt nur 7,1 Kanäle.

**DOLBY DIGITAL EX**

Bij deze methode wordt een Matrix-decoder gebruikt. Hierbij wordt het achterste kanaal gecreëerd via signalen op de linker en rechter surround-kanalen opgenomen in Dolby Digital 5.1, met een weergave in Surround 6.1. Deze methode wordt gebruikt bij bronnen met het "het dubbele D-symbool-EX", die zijn opgenomen in Dolby Digital Surround EX.

Met dit aanvullende kanaal is de dynamiek verbeterd en is het gevoel van beweging binnen het geluidsveld verhoogd. Indien media-bronnen die in Dolby Digital EX zijn opgenomen, met een Digital EX-decoder worden gedecodeerd, dan wordt het formaat automatisch opgemerkt en wordt de Dolby Digital EX-modus geselecteerd. Echter, soms worden media opgenomen in Dolby Digital EX geregistreerd als Dolby Digital. In dat geval dient Dolby Digital EX met de hand te worden geselecteerd.

**OPMERKING**

*Raadpleeg tevens "Luistermodus" bij de uitleg over het hoofdmenu voor een beschrijving van Pro Logic, PLIIx Movie, PLIIx Music en Stereo Downmix.*

**DTS**

Digital Theater System Digital Surround, ofwel DTS, is een multikanaals digitaal-signaalformaat, waarmee gegevens sneller kunnen worden verwerkt dan met Dolby Digital. Hoewel Dolby Digital en DTS beide 5.1 kanaals mediaformaten zijn, wordt aangenomen dat schijfjes met het DTS-symbool een betere geluidskwaliteit bieden dankzij de lagere benodigde audio-compressie. Ook biedt dit formaat een bredere dynamiek, met een buitengewone geluidskwaliteit.

Een DTS-audioingang kan als volgt afhankelijk van de indeling ervan, worden geconfigureerd

**Stereo:** Als de gedetecteerde audio in DTS is, kunt u als standaard één van de volgende instellingen kiezen - NEO:6 Cinema, NEO:6 Music of None.

**Surround:** Als de gedetecteerde audio in DTS Surround is, kunt u als standaard één van de volgende instellingen kiezen - NEO:6 Cinema, NEO:6 Music, Stereo Downmix of None.

**None:** Als "None" (Geen) is geselecteerd, wordt het DTS-signaal standaard ingesteld op de instellingen "Stereo" of "Surround" die worden uiteengezet bij de optie "PCM". Zie de uitleg hieronder over "PCM".

**OPMERKING**

*Raadpleeg tevens "Luistermodus" bij de informatie over het hoofdmenu voor een beschrijving van de surroundmodi Stereo Downmix en DTS Neo:6.*

**PCM**

PCM (Pulse Code Modulation) is de digitale weergave van een standaard audiosignaal dat is geconverteerd met weinig of geen compressie. Als "None" is geselecteerd voor één van de hierboven vermelde Dolby- of DTS-instellingen, wordt dit "PCM" gedeelte als volgt standaard op het audiosignaal ingesteld

**Stereo:** De gedetecteerde stereo audio-indeling wordt geconfigureerd naar één van de volgende opties - Pro Logic, PLIIx Movie, PLIIx Music, NEO:6 Cinema, NEO:6 Music EARS, Enhanced Stereo of None.

**Surround:** De gedetecteerde surround audio-indeling wordt geconfigureerd naar één van de volgende opties - PLIIx Movie, PLIIx Music, NEO:6 Music, NEO:6 Cinema, Stereo Downmix of None.

**ANALOG**

Als het audio-ingangssignaal een analog signaal betreft, dan kunnen de volgende surroundmodi als standaard worden ingesteld - Pro Logic, PLIIx Movie, PLIIx Music, NEO:6 Cinema, NEO:6 Music, EARS, Enhanced Stereo, Analog Bypass of None.

**OPMERKING**

*Al deze luistermodi voor "Dolby Digital", "DTS", "PCM" en "Analog" kunnen rechtstreeks worden gewijzigd door op de toets "Listening Mode" op het frontpaneel te drukken of via de optie "Listening Mode" in het hoofdmenu-venster. Het gekozen audioformaat wordt weerspiegeld bij de betreffende instelling in "Listening Mode Setup" (instellingen luistermodus).*

### DOLBY SETUP (DOLBY-INSTELLINGEN)

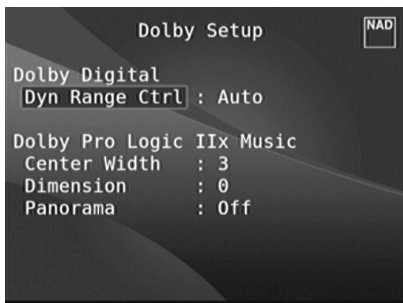

In dit menu kan de dynamisch-bereikregeling van Dolby Digital worden afgesteld en tevens de instellingen voor Dolby Digital Pro Logic IIx music.

**Dyn Range Ctrl (dynamisch-bereikregeling):** U kunt het effectieve dynamische bereik selecteren (subjectief bereik van zacht naar hard) voor het afspelen van Dolby Digital-soundtracks. Selecteer voor een echt bioscoop-effect altijd 100%, de standaardwaarde. Bij de instellingen 75%, 50% en 25% wordt het dynamische bereik steeds verder verlaagd, waardoor zachte geluiden relatief harder klinken en de harde geluiden minder hard.

De instelling 25% heeft het laagste dynamische bereik en is geschikt voor die tijden waarop u de spraak zo duidelijk mogelijk wilt houden, terwijl het volume laag staat.

Stel voor Dolby TrueHD-bronnen de Dynamic Range Control op "Auto".

**Dolby Pro Logic IIx Music:** Raadpleeg dezelfde beschrijving van "PLIIx Music" in het segment "LUISTERMODUS AFSTELLEN" van de "BEDIENING - DE T 757 GEBRUIKEN - HOOFDMENU".

### DTS SETUP (DTS-INSTELLINGEN)

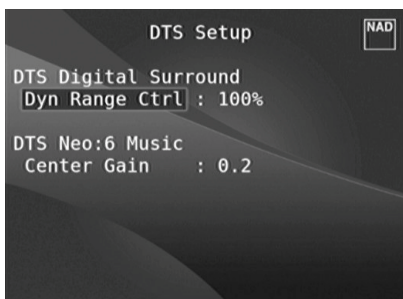

In dit menu kan de dynamisch-bereikregeling van DTS Digital Surround worden afgesteld en tevens de instellingen voor DTS Neo: 6 Music.

**Dyn Range Ctrl (dynamisch-bereikregeling):** Dit is dezelfde configureerbare dynamisch-bereikregeling zoals hierboven beschreven bij Dolby Setup. Het enige verschil is dat de soundtrack nu in DTS-formaat wordt weergegeven.

**DTS Neo: 6 Music:** Raadpleeg dezelfde beschrijving van "NEO: 6 Music" in het segment "LUISTERMODUS AFSTELLEN" van de "BEDIENING - DE T 757 GEBRUIKEN – HOOFDMENU".

### DTS-SURROUNDMODI

Hieronder volgende verdere beschrijvingen van de DTS-surroundmodi.

#### DTS-HD MASTER AUDIO

DTS-HD Master Audio is een Technologie, die in een professioneel Studio opgezeichnete Master-Audioquellen ohne Datenverlust wiedergibt und die Audioqualität bewahrt. DTS-HD Master Audio verwendet variable Datenübertragungsraten und ermöglicht die Datenübertragung mit einer maximalen Rate von 24,5 Mbps im Blu-ray Disc-Format und 18,0 Mbps im HD-DVD-Format, was die Rate einer standardmäßigen DVD bei weitem übertrifft. Diese hohen Datenübertragungsraten ermöglichen eine verlustlose Übertragung von 96 kHz/24-Bit 7.1-Kanal-Audioquellen ohne die Qualität des Originalsounds zu mindern. DTS-HD Master Audio ist eine unersetzliche Technologie, die den Sound klangtreu und wie vom Urheber der Musik oder des Films beabsichtigt wiedergibt.

#### DTS - ES EXTENDED SURROUND™ (DTS ES)

Dit is een nieuw multikanaals digitaal formaat, waarmee het ruimtelijke gevoel van de surround-indruk sterk wordt verbeterd dankzij de grotere ruimtelijke expansie van de surround-signalen. Ook biedt dit formaat een hoge compatibiliteit met het conventionele DTS-formaat.

Behalve de 5.1 kanalen biedt de Expanded DTS-ES Surround ook de achterste surround bij de weergave, wat een totaal geeft van 6.1 kanalen. Expanded DTS-ES Surround omvat twee formaten, met twee verschillende methoden voor het opnemen van surround-signalen:

#### DTS-ES™ DISCRETE 6.1

Aangezien de signalen van de 6.1 surround-kanalen (waaronder het achterste kanaal) volledig onafhankelijk van elkaar zijn, kan het gevoel worden opgewekt dat het akoestische beeld los van de achtergrondgeluiden beweegt en de luisteraar 360 graden door het geluid wordt omgeven.

Hoewel een maximale kwaliteit wordt bereikt met soundtracks die met dit systeem zijn opgenomen en worden afgespeeld met een DTS-ES-decoder, kunnen dergelijke opnamen ook met een conventionele DTS-decoder worden afgespeeld. Het achterste kanaal wordt dan automatisch zodanig in de linker en rechter surround-kanalen van het surround-systeem gedownmixt dat geen van de signaalcomponenten verloren gaat.

### DTS-ES™ MATRIX 6.1

Bij dit formaat ontvangen de aanvullende signalen van het achterste kanaal een matrix-codering en zij worden naar de linker en rechter surround-kanaalen geleid. Tijdens de weergave worden zij gedecodeerd naar de linker, rechter en achterste surround-kanaalen.

Aangezien dit bitstream-formaat volledig compatibel is met conventionele DTS-signalen, kan het effect van DTS-ES Matrix 6.1 ook worden verkregen vanuit bronnen met DTS-ES 5.1-signalen.

Het is natuurlijk ook mogelijk om signalen opgenomen in DTS-ES 6.1 via een DTS 5.1-kanaals decoder weer te geven.

Wanneer een DTS-ES-decoder een Discrete DTS-ES 6.1 of in Matrix 6.1 verwerkt, worden deze formaten automatisch opgemerkt en wordt de optimale surround-modus geselecteerd. Echter, sommige DTS-ES Matrix 6.1-bronnen kunnen als DTS-bronnen worden gezien. In dat geval kan de DTS-ES Matrix-modus met de hand worden geselecteerd.

### DTS NEO: 6™ SURROUND

Bij deze modus worden de conventionele 2-kanaals signalen, zoals digitale PCM- of analoge stereosignalen, op de zeer nauwkeurige digitale matrix-decoder voor DTS-ES Matrix 6.1 gezet, om een 6.1-kanaals surround-weergave te verkrijgen. DTS Neo: 6 surround omvat twee modi voor het selecteren van de optimale decodering van de signaalbronnen:

**DTS NEO: 6 CINEMA:** Deze methode is ideaal voor het weergeven van films. Bij het decoderen wordt de nadruk gelegd op de scheiding, zodat met 2-kanaals bronnen dezelfde sfeer kan worden opgeroepen als met 6.1-kanaals bronnen.

**DTS NEO: 6 MUSIC:** Deze modus wordt met name aangeraden voor de weergave van muziek. De rechter en linker voorkanalen worden niet door de decoder geleid en worden rechtstreeks weergegeven. Er is dus geen verlies van geluidskwaliteit en de effecten van de rechter surround-, linker surround-, middelste en achterste kanalen voegen een natuurlijk vergrotingsgevoel aan het geluidsveld toe.

### ENHANCED STEREO

Raadpleeg dezelfde beschrijving van "ENHANCED STEREO" in het segment "LUISTERMODUS" van de "BEDIENING - DE T 757 GEBRUIKEN – HOOFDMENU".

### DISPLAY SETUP (DISPLAY-INSTELLINGEN)

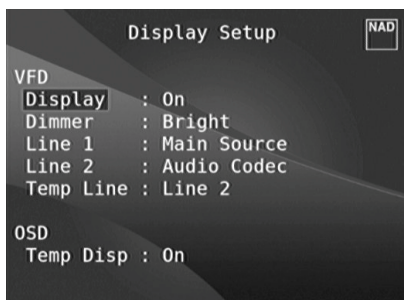

De VFD (vacuüm fluorescerend display) en de OSD (schermdisplay) kunnen op verschillende manieren worden geopend via de parameters in het menu "Display Setup" (display-instellingen). Gebruik de toetsen [◀/▶] of ENTER en [▲/▼] om de verschillende menuopties onder "Display Setup" te zien.

### OPMERKING

*De configuraties onder "Display Setup" (display-instellingen) worden overgeheveld wanneer dit is ingesteld bij de AV-voorinstellingen. Zie ook de informatie hieronder over "AV-voorinstellingen".*

### VFD (VACUÛM FLUORESCEREND DISPLAY)

**Display:** Selecteer "On" (aan) om alle toepasselijke gegevens of tekens op de VFD te tonen. Als "Temp" wordt geselecteerd, verschijnt er niets op de VFD. Wanneer er bij de instelling "Temp" op de frontpaneeltoetsen of de betreffende toetsen op de afstandsbediening wordt gedrukt, worden de betreffende VFD-tekens echter tijdelijk weergegeven, waarna ze weer verdwijnen. Indien een van de zones is ingeschakeld, dan wordt dit continu op de VFD aangegeven, zelfs wanneer "Temp" is geselecteerd.

**Dimmer:** Zet de dimmer op "dim" wanneer de VFD wat donkerder moet zijn. Selecteer "Bright" om de VFD weer met de gewone helderheid weer te geven.

**Line 1, Line 2 (regel 1/2):** Op de VFD worden twee regels met gegevens of tekens weergegeven. Regel 2 is de regel met gegevens of tekens in het onderste deel van de VFD. Erboven staat regel 1. Bij beide regels kan worden geselecteerd welk display moet worden weergegeven door de gewenste keuze aan te geven bij onderstaande opties:

**Main Source (hoofdbron):** geeft de actieve bron weer.

**Volume :** het huidige volumenniveau wordt weergegeven.

**Listening Mode (luistermodus):** de geselecteerde luistermodus wordt weergegeven.

**Audio Src Format (formaat audiobron):** geeft het audioformaat weer dat bij de actieve bron is opgemerkt.

**Audio Codec:** Toont de waargenomen audio-stream-indeling zoals Analog, PCM Surround, Dolby TrueHD, DTS-HD Master Audio en andere indelingen.

**Video Mode:** Toont de videoresolutie van de actieve ingangsbron.

De details die worden weergegeven zijn onder andere videoresolutie, beeldfrequentie, Deep Color-bitfrequentie en de luma- en chroma-componenten. Vraag uw NAD Audiospecialist of de technische afdeling van uw distributeur advies als u deze videodetails beter wilt begrijpen.

**Zone 2 (bron zone 2):** De toegewezen bron voor de betreffende zone wordt weergegeven.

**Off (uit) :** Selecteer "Off" indien weergave van informatie op de betreffende regel niet gewenst is.

**Temp Line (tijdelijk-regel) :** Kies tussen Line 1 en Line 2 (regel 1/2), om de VFD kort te laten zien of "Temp" is geselecteerd bij de optie "Display" zoals hierboven beschreven.

### SCHERMDISPLAY (OSD)

**Temp Disp (tijdelijk display):** Dit heeft betrekking op de OSD die tijdelijk wordt weergegeven bij de video-uitgang wanneer een van de toetsen op het frontpaneel of de betreffende toetsen op de afstandsbediening wordt gebruikt. Stel dit in op "On" (aan) indien u wilt dat de betreffende OSD op de monitor/tv wordt weergegeven. Selecteer "Off" (uit) indien dit niet het geval is.

# BEDIENING

## DE T 757 GEBRUIKEN – INSTELLINGENMENU

### A/V PRESETS (AV-VOORKEUZE-INSTELLINGEN)

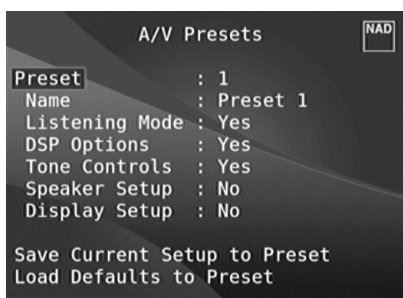

Met het eenvoudige maar krachtige en flexibele voorinstellingsysteem van de T 757 kunt u bijna ieder aspect van het afspelen van audio en video naar keuze instellen en deze keuzes met een enkele druk op de knop oproepen. De parameters "Listening Mode" (luistermodus), "DSP Options" (DSP-opties) en "Tone Controls" (toonregelingen) zijn bereikbaar via het hoofdmenu. Deze worden samen met de instellingen voor "Speaker Setup" (luidsprekerinstellingen) en "Display Setup" (display-instellingen) (configureerbaar via "Setup Menu" (instellingenmenu)) opgeslagen als een enkele voorinstelling.

U kunt bijvoorbeeld een voorinstelling opzetten voor popmuziek en een andere voor klassieke muziek. Dan kunt u nog een voorinstelling opzetten voor de favoriete instelling van ieder familielid, of een voor de thuisbioscoop en verder nog een voor films die u laat op de avond afspeelt. Iedere voorinstelling omvat dan de specifieke parameters voor dat bepaalde scenario of die bepaalde voorkeur.

### VOORINSTELLINGEN PROGRAMMEREN

Een voorinstelling opstellen betekent niet meer en niet minder dan het opslaan van een complete set parameters zoals aangegeven in "Listening Mode" (luistermodus), "DSP Options" (DSP-opties) en "Tone Controls" (toonregelingen), opties die via het hoofdmenu bereikbaar zijn. Ook opgeslagen worden de opties in "Speaker Setup" (luidsprekerinstellingen) en "Display Setup" (display-instellingen) die via "Setup Menu" (instellingenmenu) worden geselecteerd.

Schuif met de toetsen [▲/▼] naar "A/V Presets" (AV-voorkeuze-instellingen) om de gewenste parameters onder een voorinstelling op te slaan. Selecteer een voorinstelling. Met de toetsen [▲/▼] kunt u in deze voorinstelling alle gewenste, hierboven beschreven parameters opslaan door "Yes" (ja) te selecteren. Indien u een bepaalde parameter niet in een voorinstelling wilt opslaan, selecteert u "No" (nee).

U slaat de geselecteerde instellingen voor die voorinstelling op door naar beneden te schuiven naar "Save Current Setup to Preset" (huidige instellingen onder voorinstelling opslaan) en op [D] te drukken. Als u ervoor kiest de standaardinstellingen op te slaan, schuif dan naar beneden naar "Load Defaults to Preset" (standaardinstellingen onder voorinstelling opslaan) en druk op [D] om de standaardinstellingen te herstellen.

Aan het label van de voorinstelling kan een nieuwe naam worden toegevoegd. Deze nieuwe naam wordt in de VFD en ook in de OSD weergegeven. U kunt de label wijzigen door naar "Name" (naam) te schuiven en op [D] te drukken om naar het gewenste teken te gaan. Druk vervolgens op [▲/▼] en selecteer de gewenste alfanumerieke tekens. Druk op [D] om naar het volgende of vorige teken te gaan en tegelijkertijd het huidige teken op te slaan.

### OPMERKING

*De geselecteerde voorinstelling blijft van kracht tot u een andere voorinstelling selecteert.*

### VOORBEELDPROCEDURE VOOR HET INSTALLEREN VAN AV-VOORKEUZE-INSTELLINGEN

- 1 Installeer eerst de instellingen die uw voorkeur hebben voor de volgende opties (u kunt deze bereiken via de bijbehorende menupagina)

Listening Mode (Luistermodus): Stereo

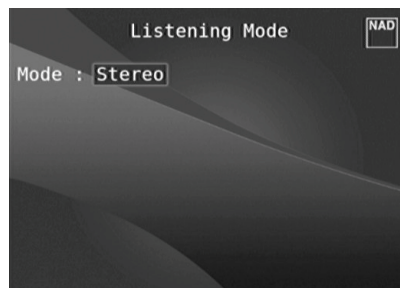

DSP Options (DSP-Opties): 5ms

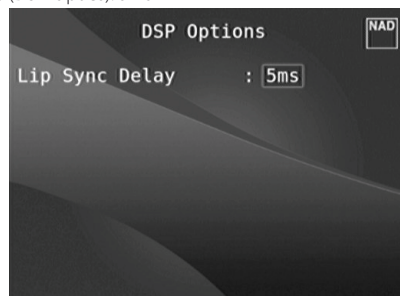

Tone Controls (Toonregelingen): Tone Defeat (Toonafstellingen Blokkeren): On (Aan)



Display Setup (Display-Instellingen): Stel "Line 2" in op "Listening Mode" (Luistermodus)

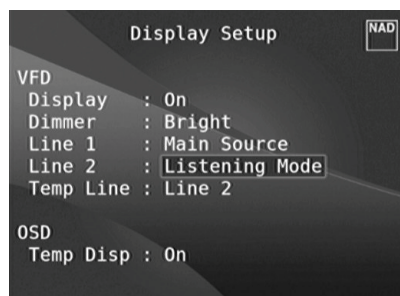

## DE T 757 GEBRUIKEN – INSTELLINGENMENU

Speaker Setup (Luidsprekerinstellingen): ga vanuit het menu Speaker Setup (Luidsprekerinstellingen) naar het submenu "Speaker Configuration" (Luidsprekerconfiguratie) en wijzig "Subwoofer" van "On" (Aan) in "Off" (Uit): "Front" wordt "Large" (Groot)

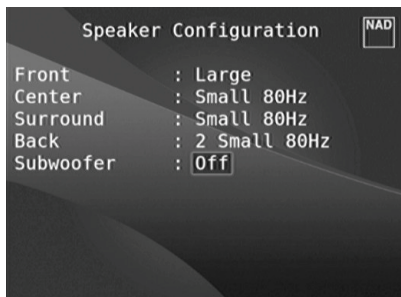
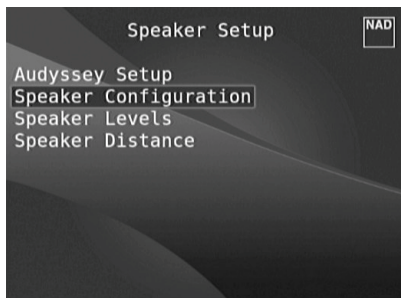

- Met de volgende installatie van instellingen bladert u naar "A/V Presets" (AV-voorkeuze-instellingen) vanaf de pagina SETUP MENU (INSTELLINGENMENU). Open met [D] het menu "A/V Presets" (AV-voorkeuze-instellingen).

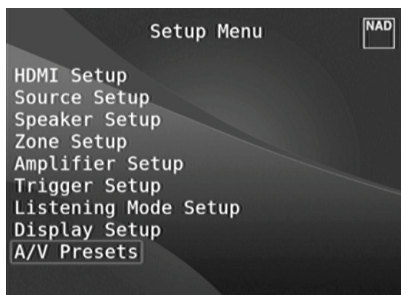

- Stel op de "A/V Presets"-pagina "Preset: 1" als volgt in - selecteer met [▲/▼] "Yes" of "No", bevestig de selectie met een druk op [ENTER] en ga verder naar de volgende instelling

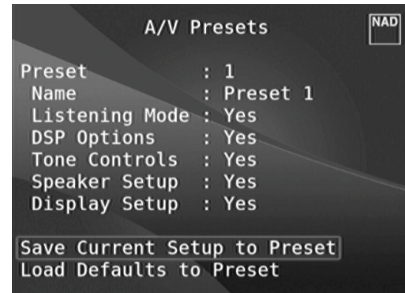

Sla op menuregel "Save Current Setup to Preset" (huidige instellingen onder voorinstelling opslaan) met [D] bovengenoemde instellingen op onder Preset 1. Onderstaande OSD (On-Screen Display) wordt getoond en daarmee wordt bevestigd dat bovenstaande instellingen nu zijn opgeslagen onder "Preset 1".

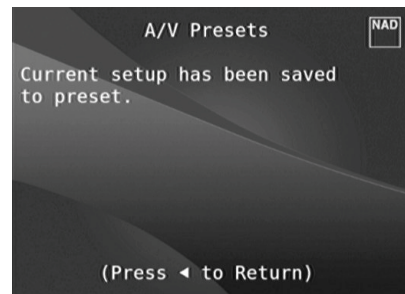

Wanneer u "Preset 1" oproept met de afstandsbediening (voor de AVR 4 "A/V PSET" + "1") worden de bovengenoemde voorkeuzewaarden die zijn toegewezen aan "Preset 1", opgeroepen (voorkeuze-instellingen zoals die worden getoond in de OSD-schermafbeeldingen bij Stap 1) en toegepast op de bron die dan is ingeschakeld.

- Herhaal nu Stap 1 hierboven, maar deze keer met de volgende instellingen

Listening Mode (Luistermodus): PLIIx Music

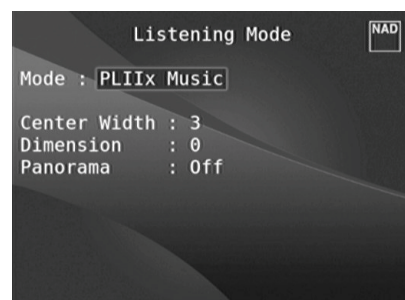

DSP Options (DSP-Opties): 0ms

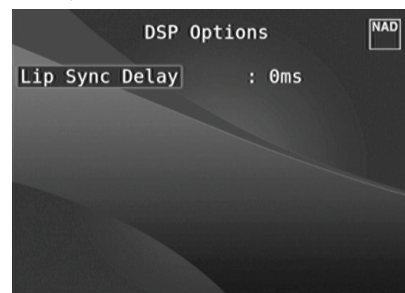

# BEDIENING

## DE T 757 GEBRUIKEN – INSTELLINGENMENU

Tone Controls (Toonregelingen): Tone Defeat (Toonafstellingen Blokkeren): Off (Uit)

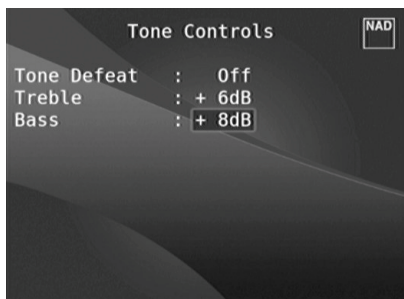

Display Setup (Display-Instellingen): Stel "Line 2" in op "Volume"

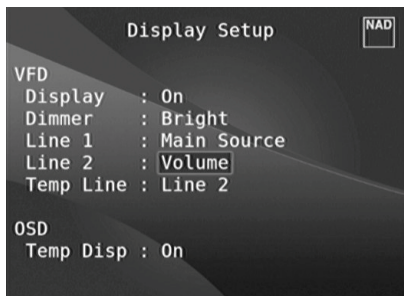

- 5 Met de volgende installatie van instellingen bladert u naar "A/V Presets" (AV-voorkeuze-instellingen) vanaf de pagina SETUP MENU (INSTELLINGENMENU). Open met [D] het menu "A/V Presets" (AV-voorkeuze-instellingen).

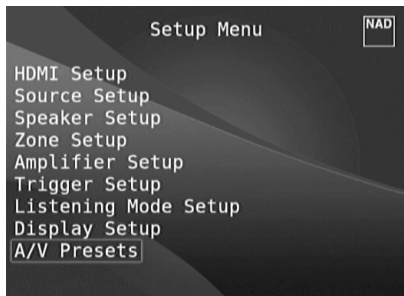

- 6 Stel op de "A/V Presets"-pagina "Preset: 2" als volgt in - selecteer met [▲/▼] "Yes" of "No", bevestig de selectie met een druk op [ENTER] en ga verder naar de volgende instelling

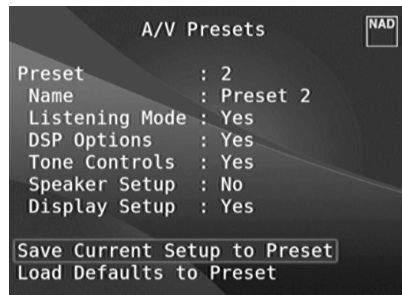

Sla op menuregel "Save Current Setup to Preset" (huidige instellingen onder voorinstelling opslaan) met [D] bovengenoemde instellingen op onder Preset 2. Wanneer u "Preset 2" oproept met de afstandsbediening (voor de AVR 4 "A/V PSET" + "2") worden de bovengenoemde voorkeuze-waarden die zijn toegewezen aan "Preset 2", opgeroepen (voorkeuze-instellingen zoals die worden getoond in de OSD-schermafbeeldingen bij Stap 4) en toegepast op de bron die dan is ingeschakeld.

NB. "Speaker Setup" (Luidsprekerinstellingen) is ingesteld op "No". In deze toestand zijn er geen waarden voor "Speaker Setup" (Luidsprekerinstellingen) die in werking treden bij "Preset 2". De instellingen voor "Speaker Setup" die zullen toegepast bij "Preset 2" zijn de laatste of actuele instellingen voor "Speaker Setup" en die zijn in dit voorbeeld hetzelfde als de instellingen voor "Speaker Setup" die worden getoond in Stap 1.

- 7 U kunt maximaal 5 Presets (Voorinstellingen) instellen. U kunt in het venster "Source Setup - Normal View" (Broninstellingen – Normaal) dezelfde Voorkeuze-instellingen koppelen aan/standaard instellen voor de verschillende Bronnen, zoals u hieronder kunt zien

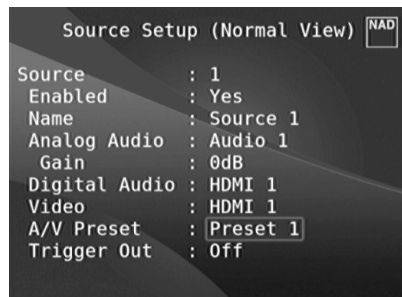

In het bovenstaande voorbeeld zijn de instellingen voor "Preset 1" toegewezen aan Bron 1. Iedere keer dat u Bron 1 inschakelt, worden de instellingen voor "Preset 1" toegepast op Bron 1. Toch kun u zelf de toegewezen Voorinstellingen voor een bepaalde Bron negeren en een andere Voorinstelling/een ander Voorinstellingsnummer kiezen door de juiste regeltoetsen in te drukken.

### VOORINSTELLINGEN OPROEPEN

Met de AVR 4 afstandsbediening kunt u te allen tijde een voorinstelling oproepen. Druk op de vierkante toets A/V PSET op de AVR 4 en vervolgens op een van de toetsen 1 t/m 5, afhankelijk van het gewenste voorinstellingsnummer. De net opgeroepen voorinstelling wordt weergegeven of vervangt de vorige voorinstelling.



De interne AM/FM-tuner van de T 757 geeft radio-uitzendingen met een hoogwaardig geluid weer. De ontvangst en de geluidskwaliteit zijn echter altijd in bepaalde mate afhankelijk van de gebruikte antenne(s), en ook van de afstand tot de bron van de uitzending, de geografie en de weersomstandigheden.

### ANTENNES

De meegeleverde FM-lintantenne kan op de FM-antenne-ingang van het achterpaneel worden aangesloten met de balun-adapter. De antenne moet volledig worden uitgevouwen en een "T" vormen. Deze opgevouwen dipoolantenne werkt gewoonlijk het beste in een verticale stand met de armen van de "T" volledig uitgevouwen. Ook kan de antenne het beste haaks op de bron van de gewenste uitzending staan. Er zijn echter geen "regels" en door te experimenteren met de plaatsing van de antenne kunt u zelf het helderste geluid met de minste achtergrondruis vinden.

In gebieden waar de FM-band slecht te ontvangen is, kan een buitenantenne de kwaliteit van het geluid sterk verbeteren. Indien u graag naar de radio luistert, dan kan het aanbevelenswaardig zijn de hulp van een professionele antenne-installeur in te roepen om uw systeem te optimaliseren.

De bijgeleverde AM-loopantenne geeft gewoonlijk een goede ontvangst. Er kan echter een AM-buitenantenne worden gebruikt om de ontvangst te verbeteren. Neem voor meer informatie contact op met een specialist in antennes.

### BELANGRIJKE OPMERKING

*Als u AM/FM-opdrachten uitvoert met de AVR 4-afstandsbediening, let er dan op dat de DEVICE SELECTOR op "TUN" is gezet.*

### LUSANTENNE MONTEREN



- 1 Draai het buitenste frame van de antenne.
- 2 Plaats de onderrand van het buitenste frame in de groef in de staander.
- 3 Trek het antennesnoer naar buiten.

### EEN TUNER-BAND SELECTEREN

Druk op de knop [AM/FM/DB] op de AVR 4 op de AMP- of TUNER-toestel-selectiepagina. Iedere keer dat u daarna op één van deze knoppen drukt, schakelt over naar de AM-, FM-, XM en DAB-band. Stop (laat de knop los) op de tuner-band van uw keuze.

### AFSTEMMEN OP AM/FM-STATIONS

Voer, wanneer u de AM- of FM-band hebt geselecteerd, met TUNE [◀▶] op de AVR 4 een langzame handmatige zoekopdracht uit; of houd de knoppen ingedrukt als u automatisch wilt zoeken.

U kunt de knoppen [◀▶] op het voorpaneel of de toets [◀▶] van de AVR 4 ook gebruiken om op stations af te stemmen.

- 1 Door even op [◀▶] te drukken kunt u een hogere of lagere AM- of FM-frequentie kiezen.
- 2 Houd de toets [◀▶] langer dan 2 seconden ingedrukt om naar boven of beneden langs de frequentiebanden te zoeken - de tuner van de T 757 stopt bij het eerste voldoende krachtige signaal dat wordt gevonden.
- 3 Als u op [◀▶] drukt tijdens het zoekproces, wordt het zoeken onderbroken.

### DIRECT AFSTEMMEN

Als u weet welke frequentie aan het station dat u zoekt is toegewezen, kunt u direct op het station afstemmen.

- 1 Schakel over tussen de stand "Preset" en "Tune" door op de knop [ENTER] te drukken (zie de onderste regel van de display). Selecteer de stand "Tune".
- 2 Toets met de numerieke toetsen van de afstandsbediening de frequentie in die aan het station is toegewezen. Bijvoorbeeld, als u 104.50MHz wilt invoeren, drukt u op "1","0","4","5" en "0".

### VOORKEUZE-INSTELLINGEN OPSLAAN (AM/FM/XM/DAB)

In de T 757 kunnen 40 van uw favoriete AM-, FM- en XM- (of DAB-) radiozenders als voorinstellingen worden opgeslagen.

- 1 Als u een AM/FM-station van uw keuze wilt opslaan als voorkeuzestation, stemt u eerst af op de frequentie van uw keuze (zie hierboven) en drukt u vervolgens op de [MEMORY]-toets van de AVR 4. De VFD toont het volgende beschikbare Voorkeuzenummer - bijvoorbeeld, "Preset 4 Free" op de onderste regel.
- 2 Druk nogmaals op de knop [MEMORY] om de gewenste frequentie op te slaan in het weergegeven Voorkeuzenummer. De frequentie van uw keuze is nu opgeslagen bij het aangewezen Voorkeuze-instellingen.

### OPMERKING

*Als er geen vrije Voorkeuzenummers meer zijn, kunt u een bestaand Voorkeuze-nummer overschrijven door op de [▲/▼] te drukken en het voorkeuzenummer dat u wilt overschrijven, te selecteren.*

### DIRECT OPROEPEN VAN EEN NUMMER VAN EEN VOORKEUZE-INSTELLINGEN (AM/FM/XM/DAB)

U kunt een Voorkeuzenummer van uw keuze direct oproepen.

- 1 Schakel over tussen de stand "Preset" en "Tune" door op de knop [ENTER] te drukken (zie de onderste regel van de display). Selecteer de stand "Preset".
- 2 Toets met de numerieke toetsen van de afstandsbediening direct het Voorkeuzenummer van uw keuze in. Bijvoorbeeld, als u Preset (Voorkeuze) 5 wilt invoeren, drukt u op "5".

### EEN VOORKEUZE-INSTELLINGEN WISSEN (AM/FM/XM/DAB)

U kunt een voorkeuze-instelling leegmaken door de opgeslagen informatie te verwijderen.

- 1 Selecteer het Voorkeuze-nummer dat u wilt wissen.
- 2 Houd de [DELETE]-knop ingedrukt totdat het Voorkeuzenummer dat wordt getoond in de VFD, wordt uitgedoofd (P--).

### STAND TUNER KIEZEN

De knop [TUNER MODE] op de AVR 4 heeft twee functies. U kunt met [TUNER MODE] overschakelen tussen de standen "FM Mute On" en "FM Mute Off". In de normale stand (zijn de pictogram "FM Mute On" op de VFD verlicht), kan er alleen naar zenders met een sterk signaal worden geluisterd en wordt de ruis tussen zenders gedempt.

Wanneer u nogmaals op de knop [TUNER MODE] drukt (zijn de pictogram "FM Mute Off" op de VFD verlicht), kunt u ook verre en mogelijk ruisgevende zenders ontvangen. Ruis wordt onderdrukt als het signaalniveau van de FM-zender lager is dan de FM-stereodrempel (aangezien er bij mono FM altijd minder sprake is van ruis), hoewel hierbij wel het stereo-effect wordt uitgeschakeld.

### OPMERKING

*Een kanaal kan op twee voorinstellingslocaties worden opgeslagen: een met "FM Mute On" ingeschakeld en een met "FM Mute Off" uitgeschakeld.*

# BEDIENING

## NAAR AM/FM-RADIO LUISTEREN

### GEbruikersNAMEN

Aan een bepaald Voorkeuzenummer kan een "Gebruikersnaam" van acht tekens worden toegewezen. De toegewezen "Gebruikersnaam" wordt steeds in de VFD en de display getoond wanneer het bijbehorende Voorkeuzenummer wordt opgeroepen.

### GEbruikersNAMEN INVOEREN

Met de volgende procedure kan aan een Voorkeuzenummer de gebruikersnaam "NEWS" worden toegewezen. De knoppen die hieronder worden genoemd verwijzen naar de knoppen van de AVR 4. De bijbehorende knoppen op het voorpaneel voeren dezelfde beschreven functies uit.

- 1 Roep het Voorkeuzenummer van uw keuze op, waaraan u een "User Name" (Gebruikersnaam) wilt toewijzen.
- 2 Druk vervolgens eenmaal op de knop [MEMORY] en druk binnen vijf (5) seconden op de knop [INFO] - er verschijnt een knipperend vakje.
- 3 Gebruik de toetsen [▲/▼] om de eerste letter van de naam ("N" uit de alfabetisch opgestelde lijst) te selecteren.
- 4 Druk op de afstemtoets [D] om het teken te selecteren en naar de volgende positie te gaan. (Druk op [◀] om naar het vorige teken te gaan). Herhaal deze handeling voor alle benodigde letters.
- 5 Druk op [MEMORY] om de gebruikersnaam op te slaan en de invoermodus af te sluiten.

### RDS

Het RDS-systeem (Radio Data System) verstuurt kleine hoeveelheden digitale informatie via conventionele FM-radiouitzendingen. De T 757 ondersteunt twee RDS-modi: programma-servicenaam (PS-modus) en radiotekst (RT-modus). Niet iedere FM-zender biedt echter RDS aan in het uitzendingsignaal. In de meeste gebieden zult u een of meerdere zenders met RDS vinden, maar het is natuurlijk altijd mogelijk dat uw favoriete zenders geen RDS-gegevens uitzenden.

### RDS-TEKST BEKIJKEN

Wanneer u op een FM-uitzending met RDS hebt afgestemd, wordt de programma-servicenaam (PS) van het station in de VFD getoond.

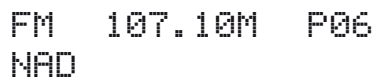

```
FM 107.10M P06
NAD
```

Druk op de toets [INFO] van de AVR 4 om de display te schakelen tussen de naam en de radiotekst (RT) van de zender (indien aanwezig). De naam van de song en van de artiest laat zien, of een andere tekst die het station in beeld wil brengen, wordt dan weergegeven.

De T 757 is gereed voor XM-gebruik. Dit betekent dat u door het toevoegen van een apart verkrijgbare XM Mini-Tuner CPC-9000 en XM Mini Tuner Home Dock over alles beschikt dat u nodig hebt om naar live XM te luisteren. Al het andere benodigde is ingebouwd. Meld u aan voor de XM-service en de T 757 ontvangt XM-inhoud.

### OPMERKINGEN

- *Als u XM-opdrachten uitvoert met de AVR 4-afstandsbediening, let er dan op dat de DEVICE SELECTOR op "TUN" is gezet*
- *Vraag uw NAD-audiospecialist voor andere versies van de XM Mini-Tuner die compatibel zijn met de T 757.*

### DE XM-ANTENNE AANSLUITEN

- 1 Sluit de XM-antenna aan op de XM-antennepoort op het achterpaneel van de T 757.
- 2 Houd de toets [TUNER MODE] op het frontpaneel ingedrukt om de signaalsterkte van de huidige XM-zender te controleren zoals aangegeven in de VFD en OSD. Druk nogmaals op [TUNER MODE] om de signaalcontrole af te sluiten.

Raadpleeg in de handleiding bij de XM-radio tevens de informatie over het installeren van de XM-antenne voor een optimale signaalontvangst.

### OP ZENDERS AFSTEMMEN

U kunt op drie manieren op de gewenste XM-zender afstemmen. Zet de apparaatkeuzetoets van de AVR 4 op "TUNER" alvorens onderstaande afstemopties uit te voeren. De toetsen [▲/▼/▲/▼] verwijzen naar de betreffende toetsen op de AVR 4. Dezelfde toetsen verwijzen naar de navigatietoetsen [↶/↷/↶/↷] op het frontpaneel.

- 1 **Handmatig afstemmen:** Duw op de toetsen [▲/▼] om naar boven of beneden door de beschikbare XM-zenders te stappen. Houd [▲/▼] ingedrukt om de XM-zenders sneller te scannen.
- 2 **Rechtstreeks een zender oproepen:** Met de numerieke toetsen van de AVR 4 kunt u het gewenste zendernummer intoetsen. Hier wordt dan automatisch op afgestemd.
- 3 **Categorie:** Duw op "TUNER MODE" tot "CAT<sup>x</sup>" en een bijbehorende categorie op de VFD worden weergegeven. "CAT<sup>x</sup>" verwijst naar de categorieën waaronder de verschillende zenders vallen: Country, Rock, Jazz & Blues, etc. Met de toetsen [▲/▼] kunt u door de beschikbare categorieën stappen. Na de gewenste categorie te hebben geselecteerd, volgt u dezelfde stappen als die voor het handmatig XM-afstemmen. Er wordt alleen binnen de geselecteerde categorie afgestemd. Gebruik de toetsen [▲/▼] om een andere categorie te kiezen en stem opnieuw af.



### XM-INFORMATIE BEKIJKEN

Gebruik de toets [INFO] om de XM-informatie van de geselecteerde zender, zoals de naam van de artiest, de naam van het lied, de categorie en de andere informatie voor die zender te bekijken.

### VOORKEUZE-INSTELLINGEN

De procedure voor het opslaan van XM-zenders is dezelfde als in "Voorinstellingen voor de radio instellen" onder "Naar de radio luisteren".

Druk op de toets "TUNER MODE" tot "P\_\_" (op de twee lege plaatsen staat het voorinstellingsnummer) in de VFD wordt aangegeven, om opgeslagen XM-voorinstellingen rechtstreeks op te roepen. Druk op de toets [▲/▼] om omhoog of omlaag door de opgeslagen voorinstellingen te stappen (AM-, FM- en XM-zenders).

# BEDIENING

## NAAR DAB-RADIO LUISTEREN

Vroeger waren er op analoge radiosignalen zoals FM en AM vaak verschillende soorten radiostoringen tussen de zender en uw radio. Dergelijke problemen werden bijv. veroorzaakt door bergen, hoge gebouwen, en de weersomstandigheden. Dankzij DAB kunt u nu radioprogramma's ontvangen die net zo goed klinken als cd's, en dan zonder de minste radiostoringen of signaalvervalsing. DAB-uitzendingen gebruiken digitale signalen in plaats van de traditionele analoge transmissies, wat leidt tot een heldere ontvangst van hoge kwaliteit. U heeft een betere ontvangst en er zijn bijna geen sissende of krakende geluiden te horen bij DAB, mits u zich in een goed ontvangstgebied bevindt.

Met DAB kan de luisteraar de lijst met beschikbare stations doorbladeren – en vervolgens direct afstemmen op het station van zijn of haar keuze. Het is niet nodig zenderfrequenties te onthouden. Alle uitzendingen worden geselecteerd door eenvoudigweg de naam van de service te selecteren.

Met de T 757 kunt u genieten van DAB-uitzendingen. De T 757 beschikt over een DAB-moduleaansluiting (Digital Audio Broadcast) op het achterpaneel, waarop een los verkochte en door NAD gespecificeerde externe DAB-module kan worden aangesloten. Dit is de NAD DAB Adapter DB. Alle stuursoftware voor dit formaat is aanwezig. U hoeft alleen de module maar aan te sluiten om te kunnen genieten van de cd-achtige geluidskwaliteit en uitgebreide inhoudselectie die door DAB wordt geboden.

### BELANGRIJKE OPMERKING

- De T 757 is alleen geschikt voor de NAD DAB-adaptormodule model DB 1 of DB 2.
- Als u DAB-opdrachten uitvoert met de AVR 4-afstandsbediening, let er dan op dat de DEVICE SELECTOR op "TUN" is gezet.
- In de bespreking van DAB die hierna volgt zijn alle regeltoetsen die worden genoemd de toetsen van de AVR 4-afstandsbediening.

### DE DAB-MODULE AANSLUITEN

Sluit het andere uiteinde van de DIN-connector (bij de NAD DAB Adapter DB geleverd) vanaf de uitgangspoort van de DAB-module aan op de overeenkomstige DAB-moduleingang op het achterpaneel van de T 757. Selecteer de DAB-modus op de T 757 met de toets [AM/FM/DB] op het frontpaneel.

### OPMERKINGEN

- De externe "NAD DAB Adapter" (DB 1 of DB 2) wordt niet bij uw T 757 geleverd.
- Raadpleeg de installatiehandleiding bij de NAD DAB-adapter DB voor de juiste instelprocedure van de DB wat betreft de T 757.
- Als er geen NAD DAB Adapter DB is aangesloten, verschijnt de mededeling "Check DAB Tuner" (DAB-tuner controleren) op de VFD.

### DAB BEDIENEN

Met de apart verkrijgbare NAD DAB-adapter DB al op de T 757 aangesloten, kunt u met de T 757 nu DAB-uitzendingen ontvangen.

- 1 Duw op de toggle-toets [AM/FM/DB] tot de DAB-modus is ingeschakeld. Op de VFD verschijnt "No Service List" (geen servicelijst), wat aangeeft dat er nog geen gescande DAB-uitzendingen zijn gevonden. Dit is de standaardmodus van de DB.



- 2 Stem af op DAB-uitzendingen door op [TUNER MODE] te drukken en met de toets [◀/▶] op het frontpaneel "Full Scan" (volledige scan) of "Local Scan" (plaatselijke scan) te selecteren.

Met FULL SCAN worden alle digitale frequenties (Band III en L-Band) afgezocht.

Met LOCAL SCAN wordt gescand op beschikbare DAB-services bij u in de buurt. Vraag uw dealer om de betreffende digitale transmissiefrequenties bij u in de buurt of bezoek [www.WorldDAB.org](http://www.WorldDAB.org).

- 3 Nadat u "Full Scan" of "Local Scan" hebt geselecteerd, wordt er automatisch gescand.



De balken geven de voortgang van het scanproces aan. Na het scannen, geeft het laatste cijfer aan de rechterkant van de VFD het totale aantal gevonden DAB-zenders aan. Vervolgens wordt op de eerste zender afgestemd (zie onder "Alfanumeriek" hieronder voor informatie over de volgorde waarop de zenders worden weergegeven).

- 4 Hoe sterk het binnenkomende signaal is kan op de VFD worden getoond door op de toets [ENTER] te drukken. Hoe meer segmenten er op de onderste regel te zien zijn, hoe sterker het signaal. Door de positie van de antenne te veranderen, kunt u het signaal versterken. U kunt ook voor een extra antenne kiezen. Neem voor meer informatie contact op met een specialist in antennes.



### OPMERKING

In de VFD verschijnt ook "No Service List" wanneer er tijdens het scannen geen zenders zijn gevonden. Controleer in dat geval de aansluiting en positie van de DAB-antenne of neem contact op met uw plaatselijke DAB-zenders voor informatie over hun bereik.

### SERVICELIJST

Volg onderstaande stappen om door de gevonden DAB-zenders te stappen.

- 1 Duw in de DAB-modus op [◀/▶] om door de lijst met beschikbare zenders, zoals getoond op de onderste display-regel van de VFD, te stappen.



- 2 Selecteer met [ENTER] de gewenste instelling.

### DAB-TUNERMODUS

Behalve de hierboven beschreven opties "Full Scan" en "Local Scan" bevinden zich onder de toets [TUNER MODE] (tunermodus) tevens de volgende opties: Station Order (zendervolgorde), DRC, Manual Scan (handmatig scannen), Prune List (lijst schoonmaken) en Reset.

### STATION ORDER (ZENDERVOLGORDE)

Gebruik "Station Order" om de lijst in de zenders te sorteren. Er zijn drie mogelijke volgorden: alfanumeriek, ensemble en actief.

- 1 Duw tijdens een DAB-uitzending op de toets [TUNER MODE] en vervolgens op [◀/▶] om "Station Order" te selecteren. Druk op [ENTER].
- 2 Duw meerdere malen op [◀/▶] om de opties "Alphanumeric", "Ensemble" en "Active" te zien.
- 3 Selecteer met [ENTER] de gewenste zendervolgorde.

### ALPHANUMERIC (ALFANUMERIEK)

Dit is de standaardinstelling. Zenders worden eerst op nummer en vervolgens alfabetisch op letters gesorteerd.

### ENSEMBLE

Digitale radiouitzendingen worden uitgezonden als groepen met gegevens die "ensemble" worden genoemd. Ieder ensemble bevat een aantal stations die op een vaste frequentie uitzenden. Wanneer "Ensemble" als sorteervolgorde wordt geselecteerd, worden de radiostations gesorteerd op hun ensemble-namen.

### OPMERKING

Ensemble wordt door anderen ook wel "multiplex" genoemd.

### ACTIVE (ACTIEF)

Actieve stations worden bovenaan de lijst van de zenders vermeld. Die zenders die in de lijst staan maar niet uitzenden in het gebied, worden als laatste in de lijst van zenders weergegeven.

### DRC (DRC-WAARDE)

U kunt het compressieniveau van stations instellen zodat verschillen in dynamisch bereik of geluidsniveau tussen de radiostations worden genivelleerd. Popmuziek wordt normaliter meer gecomprimeerd dan klassieke muziek, wat misschien verschillende audio niveaus oplevert wanneer u van de ene radiozender naar de andere overschakelt. Door DRC op 0 in te stellen betekent dat er geen compressie, 1/2 betekent gemiddelde compressie en 1 betekent maximum compressie. Het wordt aangeraden zonder compressie te luisteren, vooral voor klassieke muziek.

- 1 Duw tijdens een DAB-uitzending op de toets [TUNER MODE] en vervolgens op [◀/▶] om "DRC" te selecteren. Druk op [ENTER].
- 2 Duw meerdere malen op [◀/▶] om de opties "DRC 0", "DRC 1/2" en "DRC 1" te zien.
- 3 Selecteer met [ENTER] het gewenste DRC-niveau.

### MANUAL SCAN (HANDMATIG SCANNEN)

Met deze optie kunt u zelf op een zender afstemmen en op een display die voortdurend wordt bijgewerkt, de sterkte van het signaal zien. u kunt ook de handmatige afstemmingsfunctie gebruiken om de antenne zo goed mogelijk te plaatsen om voor een bepaalde radiozender de beste receptie te verkrijgen.

- 1 Duw tijdens een DAB-uitzending op de toets [TUNER MODE] en vervolgens op [◀/▶] om "Manual Scan" te selecteren. Druk op [ENTER]. Het huidige kanaal en de frequentie worden op de bovenste regel van de VFD weergegeven. De "balken" op de onderste regel van de VFD geven de signaalsterkte van het huidige kanaal aan.

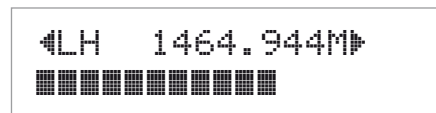

- 2 U kunt andere zenders selecteren door met [◀/▶] door de kanaallijst te stappen. Laat [◀/▶] los wanneer u het gewenste kanaal hebt gevonden. Kanaal en frequentie worden op de bovenste regel van de VFD weergegeven. De "balken" op de onderste regel van de VFD geven de signaalsterkte van het huidige kanaal aan. Voor een betere ontvangst van het geselecteerde kanaal, kunt u de positie van de DAB-antenne aanpassen.
- 3 Druk op [ENTER] om op het geselecteerde kanaal af te stemmen.

### OPMERKING

Het aantal ensembles en zenders dat kan worden gescand is afhankelijk van waar u bent.

### PRUNE LIST (LIJST SCHOONMAKEN)

Er kunnen situaties optreden waarin bepaalde zenders inactief worden. Met de optie "Prune List" kunnen deze inactieve zenders uit de servicelijst worden verwijderd.

- 1 Duw tijdens een DAB-uitzending op de toets [TUNER MODE] en vervolgens op [◀/▶] om "Prune List" te selecteren.
- 2 Druk op [ENTER]. Alle inactieve zenders worden automatisch verwijderd.

### RESET

Met de optie "Reset" kan de aangesloten (en apart verkrijgbare) NAD DAB-adapter DB op de fabrieksinstellingen worden teruggesteld.

- 1 Duw tijdens een DAB-uitzending op de toets [TUNER MODE] en vervolgens op [◀/▶] om "Reset" te selecteren.
- 2 Druk op [ENTER]. Op de onderste regel van de VFD verschijnt "Reset? No" (Terugstellen? Nee.) Druk op [◀/▶] om naar de optie "Reset? Yes" (Terugstellen? Ja) te gaan.

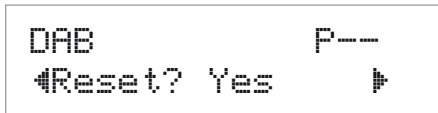

- 3 Druk op [ENTER] wanneer de gewenste optie te zien is om "Reset? No" of "Reset? Yes" te selecteren. Wanneer "Reset? Yes" wordt geselecteerd, gaat de NAD DAB-adapter DB terug naar de fabrieksinstellingen.

### INFORMATIE INSTELLEN

U kunt, terwijl u naar een DAB-uitzending luistert, het type informatie dat in de onderste regel van de display wordt weergegeven, veranderen. Elke keer dat u op [INFO] drukt, komt u bij de volgende display-optie:

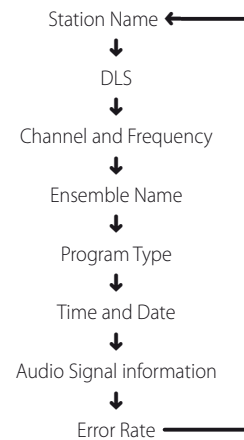

#### STATION NAME (ZENDERSNAAM)

De naam of identificatie van de DAB-uitzending wordt weergegeven. Dit is de standaardinstelling.

#### DLS

Dynamic Label Segment (DLS) is de over de display lopende tekst die door de zender wordt geleverd. Deze tekst kan informatie bevatten over muziektitels of gegevens over het programma of het station.

#### CHANNEL AND FREQUENCY

De zender en de frequentie van de DAB-uitzending waarop op dat moment is afgestemd, worden weergegeven.

#### ENSEMBLE NAME (ENSEMBLENAAM)

De naam van het ensemble dat het programma uitzendt, wordt weergegeven.

#### PROGRAM TYPE

Dit is de beschrijving van het type uitzending dat door het station wordt verzorgd, zoals Pop, Rock, Drama en dergelijke.

#### TIME AND DATE

De actuele tijd en datum zoals die wordt verstrekt door het station, worden weergegeven.

#### AUDIO SIGNAL INFORMATION (AUDIOSIGNAALINFORMATIE)

Geeft de bit rate en het audiotype (stereo, mono of joint stereo) weer, zoals uitgezonden door de DAB-zender. Deze worden aangegeven door de zender en komen overeen met het type en de kwaliteit van het materiaal dat wordt uitgezonden.

#### ERROR RATE (FOUTWEERGAVE)

Dit geeft de digitale-foutdichtheid (0 tot 99) weer van de zender waarop op dat moment is afgestemd – hoe lager het cijfer, des te beter is de kwaliteit van de ontvangen uitzending.

De T 757 is uitgerust met een datapoort in het achterpaneel, waarop een optioneel NAD IPD Dock voor iPod (NAD IPD) kan worden aangesloten. Als de NAD IPD-dock de T 757 met uw eigen iPod-speler verbindt, kunt u genieten van uw favoriete nummers en afspeellijsten, maar ook toepasselijke stilstaande beelden en videobeelden bekijken.

U kunt uw iPod-speler bedienen met de toegewezen knoppen op het frontpaneel van de T 757. En met de overeenkomstige functietoetsen op de afstandsbediening van de AVR 4 kunt u de materialen selecteren die in uw iPod zijn opgeslagen om te kunnen afspelen, maar ook vele functies gebruiken, zelfs aan de andere kant van de kamer. Het optionele NAD IPD Dock voor iPod (NAD IPD) laadt uw iPod-speler ook op terwijl hij aangesloten is op de T 757.

### OPMERKINGEN

- *NAD IPD Dock voor iPod (NAD IPD) is er op dit moment in twee versies – de NAD IPD 1 en de NAD IPD 2. Deze twee NAD IPD-modellen en latere varianten zijn geschikt voor de T 757.*
- *Het NAD IPD Dock voor iPod (NAD IPD) en de iPod-speler zijn optioneel en worden niet meegeleverd met uw T 757.*
- *De functies, eigenschappen en afspeelmogelijkheden van uw iPod-speler die u via de T 757 kunt bedienen, zijn afhankelijk van het model van uw iPod-speler.*
- *Wanneer u AVR 4 gebruikt om de iPod-functies te bedienen, zorg er dan voor dat de Device Selector (Apparaatkeuze) op "MP" staat ingesteld.*

### HET OPTIONELE NAD IPD DOCK VOOR iPod (NAD IPD) EN DE iPod-SPELER AANSLUITEN OP DE T 757

Zorg dat de stekkers van alle apparaten uit het stopcontact gehaald zijn voordat u de aansluitingen maakt.

- 1 Sluit de DATA PORT van de NAD IPD aan op de bijbehorende "MP DOCK"-gegevenspoort van de T 757.
- 2 Sluit ook de S-video out en de audio out van het iPod dockingstation aan op de Audio 3/S-Video 1-ingang van de T 757 (de iPod-bron die standaard is toegewezen in de T 757). U kunt ook zowel de audio- als de video out-connectoren aansluiten op iedere beschikbare toewijsbare ingang van de T 757.
- 3 Plaats uw iPod-speler in het NAD IPD.

### DOORHEEN DE FUNCTIES EN EIGENSCHAPPEN VAN DE iPod-SPELER NAVIGEREN

Nadat u uw iPod-speler, het NAD IPD en de T 757 met elkaar hebt verbonden, kunt u ze IN hun toepasselijke elektriciteitsbronnen stoppen.

- 1 Met uw iPod-speler, het NAD IPD en de T 757 allemaal ingeschakeld, selecteert u SOURCE 5 (Bron 5) van uw T 757. Uw iPod-speler zal het NAD-logo op zijn scherm weergeven met daaronder "OK to disconnect" (OK om uit te schakelen). Aan de andere kant zal de T 757 VFD op de bovenste regel "iPod Menu" (iPod-menu) en op de onderste regel "Playlists" (Afspeellijsten) weergeven. De onderste regel hangt af van het huidig geselecteerde menu. Tegelijkertijd zal het OSD van de T 757 de volledige iPod-menu-selecties weergeven zoals Playlists (Afspeellijsten), Artists (Uitvoerders), Albums (Albums), Songs (Nummers), Podcasts (Podcasts), Genres (Genres), Composers (Componisten) en Audiobooks (Audioboeken).
- 2 Navigeer door de iPod-menusselecties met een combinatie van de [▲/▼/▶/◀]-knoppen.

### OPMERKINGEN

- *Het klikwiel en de bedieningsknoppen van de iPod-speler zullen niet werken wanneer de iPod op de juiste manier aan de T 757 is aangesloten via het NAD-dockingstation.*
- *Om het iPod-menu bij Source 5 te verlaten, drukt u op [▲], waardoor u naar het OSD 'Menu Select' (Selecteer menu) gaat. Volg de instructies zoals afgebeeld.*
- *Bron 5 is de standaardbron voor iPod. Om Bron 5 te wijzigen en aan andere ingangen toe te wijzen, gaat u naar het menu "iPod Setup" (Instellingen iPod) onder het menu "Source Setup" (Broninstellingen). In het menu "iPod Setup" (Instellingen iPod), stelt u "Enabled" (Ingeschakeld) in op "No" (Nee). Nu kunt u Bron 5 toewijzen aan andere ingangen of instellingen zoals u dat zelf wenst.*

### BEDIENINGSFUNCTIES EN INSTELLINGEN

De volgende bedieningsfuncties en instellingen kunnen worden geselecteerd of worden ingeschakeld met het frontpaneel en de knoppen van de afstandsbediening van de AVR 4. Omdat de AVR 4 in de meeste gevallen de voornaamste bediening zal vormen, zullen we ons concentreren op de bediening op afstand.

NB. Andere NAD IPD-modellen, zoals de NAD IPD 2, hebben hun eigen afstandsbediening. Onderstaande regelfuncties zijn ook van toepassing op de bijbehorende knoppen van de afstandsbediening van genoemde NAD IPD-modellen.

#### ENTER

Druk op [ENTER] om naar het menu "iPod Settings" (iPod-instellingen) te gaan, waar u de volgende opties kunt instellen:

**Shuffle (Willekeurig):** Selecteer "Shuffle" om het willekeurig afspelen van de lijst "Songs" (Nummers) of de lijst "Albums" in te schakelen. Om de shuffle-modus uit te schakelen, selecteert u "Off" (Uit).

**Repeat (Herhalen):** Selecteer "One" (Eén) om het huidige nummer herhaaldelijk af te spelen. Selecteer "All" (Alles) om uw volledige lijst onder de selectie "Songs" (Nummers) herhaaldelijk af te spelen.

**Audiobook Speed (Snelheid Audioboek):** De afspeelsnelheid van uw audioboek kan worden aangepast aan uw voorkeur. Regel de leessnelheid tijdens het afspelen van het audioboek naar "Normal" (Normaal), "Fast" (Snel) of "Slow" (Langzaam).

#### DISP

- Tijdens het afspelen schakelt u de [DISP]-toets van AVR 4 in of uit om de titel van het nummer, de naam van de uitvoerder en de titel van het album op de bovenste regel van de T 757 VFD weer te geven.
- Indien er geen informatie beschikbaar is, wordt "No Song" (Geen nummer), "No Artist" (Geen uitvoerder) of "No Album" (Geen Album) op het scherm weergegeven, naargelang de situatie. Naast die informatie zal op de onderste regel het toegewezen tracknummer van het huidige nummer en de verstreken tijd worden weergegeven.

#### ▲/▼

- Tijdens de afspelmodus drukt u op [▲] om voorwaarts naar het volgende nummer te springen of op [▼] om terug te gaan naar het vorige nummer.
- Om vlugger naar boven en naar beneden door de lijst te schuiven, houdt u [▲/▼] ingedrukt.
- In menu-opties of selectielijsten drukt u op [▲/▼] om naar boven of naar beneden te gaan in de opties of lijsten.

#### ▲/▼, [◀/▶]

- Druk op [◀/▶] om één pagina of ten minste 8 titels tegelijkertijd naar boven en naar beneden te schuiven in de lijst Songs (Nummers).
- Houd [▲/▼] ingedrukt om snel door de titels van de nummers te schuiven.
- Tijdens dat snelle schuiven, [◀/▶], wordt de eerste letter van het nummer in de rechterbenedenhoek van het OSD weergegeven terwijl de titel verandert.

# BEDIENING

## NAAR UW iPod-SPELER LUISTEREN

### [II] (PAUZEREN)/ ► (PLAY)

Druk op [II] (Pauzeren) tijdens het afspelen om het afspelen tijdelijk stop te zetten. Zet het afspelen verder door opnieuw op [II] of op [►] te drukken.



Tijdens het afspelen of het pauzeren, drukt u op [Fast Forward] om het huidige nummer snel voorwaarts of achterwaarts te scannen.

### NAD IPD 2

De NAD IPD 2 heeft een eigen afstandsbediening - de DR 1. Wanneer u met de DR 1 uw iPod-speler bedient die is gedockt in de NAD IPD 2, dan moet u het eigen scherm van uw iPod-speler raadplegen als u van de functie hiervan volledig gebruik wilt maken: er is geen OSD in deze stand. Iedere keer dat u echter drukt op de [D] van de AVR 4 of op [D] van het frontpaneel verschijnt "Menu Select" OSD. Als u "iPod Menu" selecteert bij deze optie "Menu Select" wordt de NAD IPD 2 handmatig aangesloten. De bediening van de NAD IPD 2 wordt dan weer uitgevoerd via de T 757 met behulp van de betreffende toetsen op het frontpaneel of AVR 4-toetsen bij het raadplegen van het OSD; de NAD IPD 2 zal in dit stadium niet reageren op DR 1-opdrachten.

### BELANGRIJKE OPMERKING

- Als u de NAD IPD 2 wilt bedienen met de DR 1, moet u gaan naar het menu "iPod Setup" (iPod-installatie) (raadpleeg het item over "iPod Setup" (iPod-installatie) in het segment "DE T 757 GEBRUIKEN – INSTALLATIEMENU" van het hoofdstuk BEDIENING) en zet dan "Auto Connect" op "No" (Nee). Bij deze instelling kunt u met de DR 1 uw iPod-speler bedienen, die is gedockt in de NAD IPD 2.
- NB. Als u "Auto Connect" instelt op "No" bij Bron 5 (iPod), treedt de gewijzigde instelling pas in werking als u een andere bron kiest en terugkeert naar Bron 5.

### BESTURING VAN NAD IPD 2 TERUGKRIJGEN MET AFSTANDSBEDIENING DR 1

U kunt de besturing van de NAD IPD 2 terugnemen van de T 757 naar de afstandsbediening DR 1 door als volgt stapsgewijs te werk te gaan:

- 1 Sluit het iPod-menu af door herhaaldelijk op [M] te drukken totdat u terug bent bij "Menu Select" op de OSD.
- 2 Markeer "iPod Menu" en ga verder naar "iPod Menu" door op [D] te drukken.
- 3 Sluit het iPod-menu door bij "iPod Menu" op [D] te drukken. De afstandsbediening DR 1 heeft nu weer de besturing van de NAD IPD 2.

Behalve de hierboven genoemde opdrachten van de DR 1 zijn er de DR 1-bedieningstoetsen die hieronder worden beschreven.

### LIGHT

Schakel met een druk op [LIGHT] de achtergrondverlichting in van uw iPod-speler als die uitgeschakeld is.

### MENU

Met een druk op [MENU] keert u terug naar de vorige optie of naar menukeuze.

### ENTER

Selecteer een optie of start het afspelen wanneer u een keuze hebt gemaakt, door op [ENTER] te drukken.

### ⏮ (REPEAT)

Schakel hiermee stand Herhalen in als volgt - één song herhalen, alle songs herhalen of stand Herhalen annuleren.

### ⏪ (RANDOM)

Hiermee kunt de weergave in willekeurige volgorde starten. Er zijn drie standen voor weergave in willekeurige volgorde - Shuffle Song, Shuffle Album of Shuffle Off (Willekeurige volgorde Songs, Albums of Uit).

### VIDEO- OF FOTOMATERIAAL BEKIJKEN DAT OP UW iPod STAAT

Video- of foto die in uw iPod werden geüpload, kunnen rechtstreeks via de T 757 worden bekeken. Hieronder staan de stappen:

- 1 Zorg ervoor dat de instelling "TV Out" van het menu Video Settings (Video-instellingen) van uw iPod zich in de modus [On] (Aan) bevindt en dat het toepasselijke "TV Signal" (TV-sigitaal) wordt gekozen.
- 2 De procedures voor de selectie en het afspelen van Video- of fotobestanden worden rechtstreeks vanaf uw iPod-speler beheerd, niet via de T 757. U moet het "SETUP MENU" (INSTELLINGENMENU) of het OSD Menu Select (Menu selecteren) van de T 757 volledig afsluiten om door de menuopties voor het afspelen van Video- of foto van uw iPod-speler te kunnen navigeren. Het kan ook sneller, door naar het menu "iPod SETUP" (INSTELLINGEN iPod) te gaan en "Enabled" (Ingeschakeld) op "No" (Nee) in te stellen.
- 3 Met de S-VIDEO OUT-poort en de AUDIO OUT-poort van het NAD IPD aangesloten op de AUDIO 3/S-VIDEO 1-ingang van de T 757 of aan gelijk welke andere toegewezen ingang, kunt u nu rechtstreeks via de T 757 uw selecties van Video- of fotobestanden bekijken die u in uw iPod hebt geüpload. Zorg ervoor dat u het juiste "Source Number" (Bronnummer) van de T 757 selecteert. N.B. als "Enabled" (Ingeschakeld) in "iPod Setup" (iPod-installatie) is ingesteld op "Nee", is het belangrijk dat Bron 5 is ingeschakeld en instellingen voor analoge audio en video zijn toegewezen aan respectievelijk "A3" en "S1".

### OPMERKING

Raadpleeg de gebruikershandleiding van uw iPod-speler voor andere navigatiefuncties. Afhankelijk van het model van uw iPod-speler is het mogelijk dat sommige andere functies worden bediend met de toepasselijke navigatieknoppen van de T 757.

iPod is een handelsmerk van Apple, Inc., geregistreerd in de V.S. en in andere landen.



TOESTAND	MOGELIJKE OORZAKEN	MOGELIJKE OPLOSSINGEN
<b>Uit geen enkel kanaal geluid.</b>	• Netsnoer los.	• Controleer netsnoer, aansluiting en stopcontact.
	• Niet ingeschakeld.	
	• Geen vermogen op uitgang	• U kunt de functie Mute deactiveren door op de knop [MUTE] te drukken.
	• Functie Mute (Dempen) is geactiveerd.	
<b>Uit sommige kanalen geen geluid.</b>	• Defecte/ontbrekende kabels.	• Controleer de kabels.
	• Kanaal in "Speaker Configuration" op "OFF" (uit) ingesteld.	• Controleer menu "Speaker Configuration".
	• Aansluitingen eindversterking of luidspreker defect.	• Controleer eindversterker, kabels en luidsprekers.
<b>Geen geluid uit surround kanalen.</b>	• Geen surroundluistermodus ingeschakeld.	• Selecteer juiste luistermodus.
	• Surround kanalen ingesteld op "OFF" in het menu "Speaker Configuration".	• Corrigeer de instellingen voor "Speaker Configuration" of "Speaker Levels".
	• Niveau voor surroundkanalen te laag ingesteld in menu "Speaker Levels".	
<b>Geen geluid vanaf subwoofer.</b>	• Subwoofer uitgeschakeld, staat geen stroom op, onjuist aangesloten.	• Schakel subwoofer in, controleer stopcontact voor sub of aansluitingen.
	• Subwoofer op "OFF" (uit) ingesteld in menu "Speaker Configuration".	• Corrigeer de instellingen voor "Speaker Configuration" of "Speaker Levels".
	• Sub-niveau te laag ingesteld in menu "Speaker Levels".	
<b>Geen geluid uit middelste kanaal.</b>	• Bron is een 2/0 (etc.).	• Speel een bekende 5.1-kanaals opname af of selecteer de modus Dolby Pro Logic lix Music.
	• Dolby Digital- of DTS-opname zonder middelste kanaal. Center ingesteld op "OFF" in het menu "Speaker Configuration".	• Corrigeer de instellingen voor "Speaker Configuration" of "Speaker Levels".
	• Center-niveau te laag ingesteld in menu "Speaker Levels".	
<b>Geen Dolby Digital/DTS.</b>	• Digitale uitgang van bron is niet op een digitale ingang van de T 757 aangesloten.	• Controleer aansluitingen.
	• Broncomponent niet geconfigureerd voor multikanaals digitale uitgang.	• Controleer instellingen broncomponent.
<b>T 757 reageert niet op AVR 4 afstandsbediening.</b>	• Batterijen leeg of onjuist geplaatst.	• Controleer batterijen.
	• IR-ruitje op afstandsbediening of IR AV-receiverruitje op T 757 niet zichtbaar.	• Controleer IR-ruitjes en controleer geen obstakels tussen afstandsbediening en T 757.
	• Frontpaneel van T 757 in zeer fel zonlicht of omgevingslicht.	• Verminder zonlicht/kamerverlichting.
<b>Geen RDS-informatie.</b>	• Zendersignaal te zwak.	• Controleer afstemming. Stel de antenne in of vervang hem.
	• Zender zendt geen RDS-gegevens uit.	• Stem af op een RDS-station dat programma-servicenaam (PS-stand) en radiotekst (RT-stand) ondersteunt.
<b>De display vertoont "No Service List".</b>	• DAB-antenne is niet goed aangesloten.	• Controleer de aansluiting en positie van de DAB-antenne.
	• Geen DAB-dekking in het gebied.	• Contact op met uw plaatselijke DAB-zenders voor informatie over hun bereik.

**De instellingen af-fabriek van de T 757 herstellen:** Houd op het voorpaneel de [SOURCE ►] en [MENU]-knop ingedrukt tot "Factory Reset..complete." (Reset waarden af-fabriek... voltooid) in de VFD wordt getoond.

### VERSTERKERGEDEELTE

Uitgaand vermogen stereomodus	110 W (8 Ohm binnen nominale vervorming)
IHF dynamisch vermogen; 8 Ohm	137 W
IHF dynamisch vermogen; 4 Ohm	243 W
Uitgaand vermogen surroundmodus	7 x 60 W
Totale harmonische vervorming	<0,08% bij nominaal vermogen
IM-vervorming	<0,08% bij nominaal vermogen
Dempingsfactor 8 Ohm	>60
Ingangsgevoeligheid en impedantie	750 mV/50 kOhm

### TUNERGEDEELTE

#### AM-GEDEELTE

Frequentiebereik	530 kHz -1710 kHz (alleen de versie voor 120V, stappen van 10 kHz)
	531 kHz -1602 kHz (alleen de versie voor 230V, stappen van 9 kHz)
Bruikbare gevoeligheid	30 dBu
Signaal/ruisverhouding	38 dB
Totale harmonische vervorming	<3%
Loopgevoeligheid 20 dB signaal/ruisonderdrukking	66 dBu

#### FM-GEDEELTE

Frequentiebereik	87,50 MHz – 108,50 MHz
Bruikbare gevoeligheid, MONO	<15 dBµV
Signaal/ruisverhouding MONO	60 dB
Signaal/ruisverhouding STEREO	55 dB
Totale harmonische vervorming, MONO	0,25%
Totale harmonische vervorming, STEREO	0,5%
Kanaalscheiding	40 dBµV
RDS-decodergevoeligheid	28 dBµV

### STROOMVERBRUIK

Zonder vermogen	53 W
Standby-vermogen	<0,5 W

### AFMETINGEN EN GEWICHT

Afmetingen van de unit (B x H x D)	435 x 172 x 397 mm (Bruto)*
	17 <sup>1</sup> / <sub>8</sub> x 6 <sup>13</sup> / <sub>16</sub> x 12 <sup>13</sup> / <sub>16</sub> inch
Netto gewicht	15,4 kg (33,9 lbs)
Verzendingsgewicht	18,0 kg (39,6 lbs)

\* - Brutoafmetingen zijn inclusief voeten, volumeknop en vastgemaakte luidspreker aansluitingen.

Specificaties kunnen zonder kennisgeving worden gewijzigd. Voor bijgewerkte documentatie en kenmerken en de nieuwste informatie over de T 757 kunt u terecht op [www.NADelectronics.com](http://www.NADelectronics.com).

Geproduceerd onder licentie onder Amerikaanse octrooinummers: 5,451,942; 5,956,674; 5,974,380; 5,978,762; 6,226,616; 6,487,535; 7,212,872; 7,333,929; 7,392,195; 7,272,567 en andere Amerikaanse en wereldwijde verleende en aangevraagde octrooien. DTS is een gedeponeerde handelsmerk en de DTS-logo's, het symbool, DTS-HD en DTS-HD Master Audio zijn handelsmerken van DTS, Inc. ©1996-2010 DTS, Inc. Alle rechten voorbehouden.

Geproduceerd onder licentie van Dolby Laboratories. "Dolby", "Pro Logic" en het dubbele D-symbool zijn gedeponeerde handelsmerken van Dolby Laboratories.

HDMI, het HDMI-logo en de High-Definition Multimedia Interface zijn handelsmerken of gedeponeerde handelsmerken van HDMI Licensing LLC.

De XM-naam, XM Ready en verwante logo's zijn gedeponeerde handelsmerken van XM Satellite Radio Inc.





[www.NADelectronics.com](http://www.NADelectronics.com)

**©2012 NAD ELECTRONICS INTERNATIONAL  
A DIVISION OF LENBROOK INDUSTRIES LIMITED**

All rights reserved. NAD and the NAD logo are trademarks of NAD Electronics International, a division of Lenbrook Industries Limited.  
No part of this publication may be reproduced, stored or transmitted in any form without the written permission of NAD Electronics International.  
While every effort has been made to ensure the contents are accurate at the time of publication, features and specifications may be subject to change without prior notice.

T757V2\_DUT\_OM\_V02 - MAR 2012