



# T 787

Receptor de sonido envolvente AV



ESPAÑOL

Manual del Usuario

# INSTRUCCIONES DE SEGURIDAD IMPORTANTES

- 1. Lea las Instrucciones** - Todas las instrucciones de seguridad y funcionamiento han de leerse antes de hacer funcionar el producto.
- 2. Guarde las Instrucciones** - Las instrucciones de seguridad y funcionamiento deben guardarse para consulta futura.
- 3. Respete los avisos** - Todos los avisos sobre el producto y las instrucciones de funcionamiento deben cumplirse.
- 4. Siga las Instrucciones** - Todas las instrucciones de funcionamiento y uso deben seguirse.
- 5. Limpieza** - Desenchufe este producto de la toma de pared antes de limpiarlo. No use productos de limpieza líquidos ni aerosoles. Use un paño húmedo para limpiarlo.
- 6. Accesorios** - No use accesorios no recomendados por el fabricante del producto porque pueden originar riesgos.
- 7. Agua y Humedad** - No use el producto cerca de agua como por ejemplo cerca de una bañera, lavabo, pila de cocina o lavandería, en un sótano húmedo o cerca de una piscina, etc.
- 8. Otros accesorios** - No coloque este producto sobre un carrito, soporte, trípode, ménsula o mesa inestables. El producto puede caerse, originando graves lesiones a un niño o adulto y daño grave al producto. Úselo únicamente con un carrito, soporte, trípode, ménsula o mesa recomendados por el fabricante o vendidos con el producto. Cualquier montaje del producto debe cumplir las instrucciones del fabricante y ha de usarse un accesorio de montaje recomendado por el fabricante.
- 9. Carrito** - Una combinación de producto y carrito se debe mover con cuidado. Una parada rápida, fuerza excesiva y superficies desiguales pueden hacer que se vuelque la combinación de carrito y producto.
- 10. Ventilación** - Las ranuras y aberturas del armario se proveen para ventilación y para asegurar el funcionamiento fiable del producto y protegerlo contra el recalentamiento. Estas aberturas no deben bloquearse ni cubrirse. Las aberturas nunca deben bloquearse colocando el producto sobre una cama, sofá, felpudo u otras superficies similares. Este producto no debe colocarse en una instalación empotrada como una biblioteca o estantería, a no ser que se provea ventilación apropiada o se sigan las instrucciones del fabricante.
- 11. Fuentes de Energía Eléctrica** - Este producto ha de funcionar únicamente con el tipo de fuente de energía eléctrica indicado en la etiqueta de fabricación y ser conectado a una toma de RED con una conexión de tierra de protección. Si no está seguro del tipo de suministro eléctrico de su casa, consulte al concesionario del producto o a la compañía eléctrica local.
- 12. Protección del Cordón Eléctrico** - Los cordones de suministro eléctrico deben montarse en ruta de modo que no sea probable que se pisen o se perforen con artículos colocados encima o contra ellos, prestando atención particular a los cordones de los enchufes, receptáculos de comodidad y al punto en que salen del producto.
- 13. Enchufe de la red** - Cuando se utilice el enchufe de la red o un acoplador de aparatos como dispositivo de desconexión, este debe permanecer siempre accesible.
- 14. Puesta a tierra de la antena exterior** - Si conecta una antena exterior o sistema de cables al producto, asegúrese de que la antena o sistema de cables estén puestos a tierra de modo que provean protección contra cambios súbitos de voltaje y cargas de corriente estática acumulada. El Artículo 810 del Código Eléctrico Nacional, ANSI/NFPA 70, provee información respecto a la apropiada puesta a tierra del mástil de antena y la estructura de soporte, puesta a tierra del cable básico de un equipo de descarga de antena, tamaño de los conductores de puesta a tierra, posición del equipo de descarga de antena, conexión con los electrodos de puesta a tierra y a los requisitos del electrodo de puesta a tierra.

## NOTA PARA EL INSTALADOR DEL SISTEMA CATV

Este aviso se provee para que preste atención el instalador de un sistema CATV a la Sección 820-40 de NEC que provee directrices para la puesta a tierra apropiada y, en particular, especifica que la tierra de cable ha de conectarse al sistema de puesta a tierra del edificio, lo más cerca posible del punto de entrada del cable que prácticamente pueda ponerse.

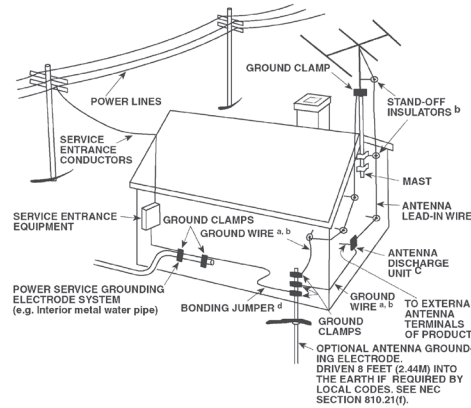

- 15. Rayos** - Para protección adicional de este producto durante una tormenta con rayos, o cuando se deja desatendido y no se usa durante largos períodos de tiempo, desenchúfelo de la toma de pared y desconecte la antena o el sistema de cables. Esto impide que se dañe el producto debido a los rayos y a las sobre tensiones en la línea eléctrica.
- 16. Líneas eléctricas** - No debe ponerse un sistema de antena exterior cerca de las líneas eléctricas en alto ni de otra luz eléctrica o circuitos eléctricos, en los que puede caer sobre los circuitos o líneas eléctricas tales. Cuando se instala un sistema de antena exterior, hay que tener sumo cuidado de no tocar tales líneas o circuitos eléctricos porque este contacto con ellos puede resultar fatal.
- 17. Sobrecarga** - No sobrecargue las tomas de pared, cordones de extensión o los receptáculos integrales de comodidad porque esto puede producir un riesgo de incendio o choque eléctrico.
- 18. Fuentes de llamas** - No deben colocarse en el aparato fuente de llamas no protegidas, como velas encendidas.
- 19. Entrada de objetos y líquidos** - Nunca empuje objetos de cualquier clase al interior de este producto a través de las aberturas porque pueden tocar puntos de tensión peligrosos o cortocircuitar piezas, lo cual podría producir un incendio o choque eléctrico. Nunca derrame líquido de ninguna clase sobre el producto.
- 20. Casco de auriculares – Una presión de sonido excesiva de los auriculares o del casco de auriculares puede causar pérdida auditiva.**
- 21. Daño que requiere servicio** - Desenchufe este producto de la toma de pared y encargue el servicio a personal de servicio cualificado bajo las siguientes circunstancias:
  - Cuando el cordón de suministro eléctrico o el enchufe se dañan.
  - Si se ha derramado líquido o han caído objetos al interior del producto.
  - Si el producto ha quedado expuesto a la lluvia o al agua.
  - Si el producto no funciona normalmente al seguir las instrucciones de funcionamiento. Ajuste únicamente los controles a los que se refieren las instrucciones de funcionamiento porque un ajuste incorrecto de otros controles puede producir daño y con frecuencia requiere trabajo amplio de un técnico cualificado para restablecer el funcionamiento normal del producto.
  - Si el producto se ha caído o dañado de cualquier manera.
  - Si el producto presenta un cambio claro en su rendimiento - esto indica que necesita servicio.

# INSTRUCCIONES DE SEGURIDAD IMPORTANTES

**22. Repuestos** - Cuando se necesiten repuestos, asegúrese de que el técnico de servicio haya usado repuestos especificados por el fabricante o que tengan las mismas características que la pieza original. Las sustituciones no autorizadas pueden originar incendio, choque eléctrico u otros peligros.

**23. Eliminación de pilas** - Cuando elimine pilas usadas, cumpla las reglamentaciones gubernamentales o las reglas públicas de instrucción ambiental aplicables en su país o región.

**24. Comprobación de seguridad** - Al completar cualquier servicio o reparación del producto, pida al técnico de servicio que realice comprobaciones de seguridad para determinar que el producto está en estado de funcionamiento apropiado.

## AVISO



El relámpago con el símbolo de cabeza de flecha, dentro de un triángulo equilátero, tiene el objetivo de advertir al usuario de la presencia de "tensión peligrosa" no aislada dentro de la envolvente del producto que puede ser de magnitud suficiente para constituir un riesgo de choque eléctrico para las personas.



El punto de exclamación dentro de un triángulo equilátero tiene el objetivo de advertir al usuario de la presencia de importantes instrucciones de funcionamiento y mantenimiento (servicio) en el folleto que se adjunta con el aparato.



**AVISO: PARA REDUCIR EL RIESGO DE INCENDIO O CHOQUE ELÉCTRICO, NO DEJE ESTE PRODUCTO EXPUESTO A LA LLUVIA Y LA HUMEDAD Y NO COLOQUE OBJETOS LLENOS DE LÍQUIDO, COMO JARRONES, SOBRE EL APARATO.**

EL EQUIPAMIENTO TIENE OBLIGATORIAMENTE DE SER CONECTADO A UNA TOMA DE RED CON CONEXIÓN DE TIERRA.

## PRECAUCIÓN REFERENTE A LA UBICACIÓN

Para mantener una ventilación apropiada, asegúrese de dejar un espacio alrededor del equipo (desde las dimensiones externas mayores, incluyendo las proyecciones) que sea igual o superior al que se indica a continuación.

Paneles izquierdo y derecho: 10 cm

Panel trasero: 10 cm

Panel superior: 10 cm

## DECLARACIÓN DE LA FCC

Se ha probado que este equipo cumple con los límites establecidos para dispositivo digital de clase B, según la Parte 15 del Reglamento de la FCC en los Estados Unidos. Estos límites están diseñados para ofrecer protección razonable contra interferencias perjudiciales en ámbito residencial. Este equipo genera, usa, y puede emitir energía de radiofrecuencia y, si no se instala y utiliza de acuerdo a las instrucciones, puede interferir las comunicaciones por radio. No obstante, no se garantiza que no puedan producirse interferencias en una instalación dada. Si este equipo causa interferencia perjudicial a la recepción de radio o televisión, lo que se puede

determinar apagándolo y encendiéndolo, se sugiere intentar eliminarla mediante uno o más de los siguientes procedimientos:

- Reorientar o reubicar la antena receptora.
- Aumentar la separación entre el equipo y el receptor.
- Conectar el equipo a un enchufe sobre un circuito eléctrico distinto al del receptor.
- Consulte al distribuidor o a un técnico de radio y TV experimentado.



Este producto está fabricado para que cumpla con los requisitos de la interferencia de radio de la DIRECTIVA EEC 2004/108/EC.

## NOTAS SOBRE LA PROTECCIÓN MEDIOAMBIENTAL



Al final de su vida en servicio, este producto no deberá desecharse con los desperdicios normales del hogar, sino que deberá ser devuelto a un punto de recogida para el reciclaje de los equipos eléctricos y electrónicos. El símbolo que se muestra en el producto, en el manual del usuario y en el embalaje así lo indican.

Los materiales pueden ser reutilizados de conformidad con sus marcas. Mediante reutilización, reciclaje de materias primas u otras formas de reciclaje de productos anticuados, se estará realizando una importante aportación a la protección de nuestro ambiente.

Su oficina de administración local le puede asesorar acerca del punto responsable para desechar desperdicios.

## ANOTE SU NÚMERO DE MODELO (AHORA, MIENTRAS PUEDE VERLO)

El modelo y número de serie de su nuevo T 787 están situados en la parte trasera del armario del Preamplificador Sintonzador. Para su futura comodidad, sugerimos que anote aquí estos números:

N.º de Modelo: .....

N.º de serie: .....

# INTRODUCCIÓN

## ÍNDICE

### INSTRUCCIONES DE SEGURIDAD IMPORTANTES

### INTRODUCCIÓN

COMIENZO.....	5
LA CAJA CONTIENE.....	5
ELECCIÓN DE UNA UBICACIÓN.....	5
CONFIGURACIONES DE FUENTE PREDETERMINADAS.....	5

### IDENTIFICACIÓN DE LOS CONTROLES

PANEL DELANTERO.....	6
PANEL TRASERO.....	8

### FUNCIONAMIENTO

UTILIZACIÓN DEL T 787 – MENÚ PRINCIPAL.....	12
INFORMACIÓN SOBRE LAS VISUALIZACIONES EN.....	12
PANTALLA (PANTALLA OSD).....	12
MAIN MENU (MENÚ PRINCIPAL).....	12
LISTENING MODE (MODO DE ESCUCHA).....	12
AJUSTE DE LOS MODOS DE ESCUCHA.....	13
DSP OPTIONS (OPCIONES DE DSP).....	14
TONE CONTROLS (CONTROLES DE TONO).....	15
ZONE CONTROLS (CONTROLES DE ZONA).....	15
UTILIZACIÓN DEL T 787 – MENÚ DE CONFIGURACIÓN.....	16
SETUP MENU (MENÚ DE CONFIGURACIÓN).....	16
CONTROL/HDMI SETUP (CONTROL/CONFIGURACIÓN DE HDMI) ..	16
SOURCE SETUP (CONFIGURACIÓN DE FUENTE).....	17
SOURCE SETUP (NORMAL VIEW) (CONFIGURACIÓN DE FUENTE - VISUALIZACIÓN NORMAL) .....	17
SOURCE SETUP (TABLE VIEW) (CONFIGURACIÓN DE FUENTE - VISUALIZACIÓN EN TABLA).....	18
iPod SETUP (CONFIGURACIÓN DEL iPod).....	19
SPEAKER SETUP (INSTALACIÓN DE LOS ALTAVOCES).....	19
AUDYSSEY AUTO CALIBRATION (CALIBRACIÓN DEL AUDYSSEY AUTO) ..	19
SPEAKER CONFIGURATION (CONFIGURACIÓN DE LOS ALTAVOCES).....	22
SPEAKER LEVELS (NIVELES DE LOS ALTAVOCES).....	22
SPEAKER DISTANCE (DISTANCIA DE LOS ALTAVOCES).....	23
AJUSTE DEL VOLUMEN.....	23
AJUSTE DE LOS NIVELES DE CANALES "SOBRE LA MARCHA".....	24
ZONE SETUP (CONFIGURACIÓN DE ZONA).....	24
AMPLIFIER SETUP (CONFIGURACIÓN DEL AMPLIFICADOR).....	24
TRIGGER SETUP (CONFIGURACIÓN DEL DISPARADOR).....	25
LISTENING MODE SETUP (CONFIGURACIÓN DEL MODO DE ESCUCHA) ..	25
DOLBY SETUP (CONFIGURACIÓN DE DOLBY).....	27
DTS SETUP (CONFIGURACIÓN DE DTS).....	27
MODOS DE DTS SURROUND.....	27
ENHANCED STEREO.....	28
DISPLAY SETUP (CONFIGURACIÓN DE LA PANTALLA).....	28
A/V PRESETS (PREAJUSTES DE A/V).....	29

### LE AGRADECEMOS QUE HAYA ELEGIDO NAD.

El Receptor de sonido envolvente AVT 787 es un producto tecnológicamente avanzado y altamente capacitado — aún así, no hemos escatimado esfuerzos para hacerlo sencillo y fácil de utilizar. El T 787 pone a disposición una serie de opciones genuinamente útiles tanto para la escucha de sonido envolvente como estéreo, utilizando un potente tratamiento de señales digitales y una circuitería digital-audio inmejorablemente precisa. Hemos prestado mucha atención para garantizar que el T 787 reproduzca el sonido y las imágenes fielmente, además de que sea preciso espacialmente tanto como es posible, incorporando gran parte de lo que hemos aprendido con nuestra larga experiencia de un cuarto de siglo en diseño de componentes de audio, video y sistemas de cine en casa. Al igual que con todos los demás productos nuestros, la filosofía de diseño "Música lo primero" de NAD ha servido de guía para el diseño del T 787, de forma que se le puede prometer con confianza tanto el "entretenimiento en

ESCUCHA DE RADIO AM/FM.....	32
SELECCIÓN DE UNA BANDA DEL SINTONIZADOR.....	32
ALMACENAMIENTO DE PRESINTONÍAS (AM/FM/XM/DAB).....	32
SELECCIÓN DEL MODO DE SINTONIZADOR.....	32
INFORMACIÓN SOBRE NOMBRES DE USUARIOS.....	33
INFORMACIÓN SOBRE EL SISTEMA DE DATOS DE RADIO (RDS).....	33
ESCUCHA DE RADIO XM.....	34
SINTONIZACIÓN DE ESTACIONES.....	34
ALMACENAMIENTO DE PRESINTONÍAS.....	34
ESCUCHA DE RADIO DAB.....	35
CONEXIÓN DEL MÓDULO DAB.....	35
FUNCIONAMIENTO DE LA RADIO DAB.....	35
SERVICE LIST (LISTA DE SERVICIO).....	36
MODO DE SINTONIZADOR DAB.....	36
STATION ORDER (ORDEN DE LAS ESTACIONES).....	36
DRC (COMPRESIÓN DE GAMA DINÁMICA).....	36
MANUAL SCAN (BARRIDO MANUAL).....	36
PRUNE LIST (LISTA DE CORTE).....	36
RESET (REPOSICIÓN AL ESTADO DE FÁBRICA).....	37
AJUSTES DE INFORMACIÓN.....	37
ESCUCHA DE SU REPRODUCTOR iPod.....	38
CONECTAR BASE DOCK NAD IPD PARA iPod (NAD IPD) Y EL LECTOR iPod AL T 787.....	38
FUNCIONES Y AJUSTES DE CONTROL.....	38
NAD IPD 2.....	39
VISUALIZACIÓN DE VIDEOS O FOTOS DE SU iPod.....	39
UTILIZACIÓN DEL MANDO A DISTANCIA HTR 8.....	40
CONTROL DEL T 787.....	40
APRENDIZAJE DE CÓDIGOS DESDE OTROS MANDOS A DISTANCIA.....	41
ACCESO DIRECTO.....	41
COPIA DE UNA ORDEN DESDE OTRA TECLA.....	41
ORDENES MODELO (MACRO).....	41
TIEMPO LÍMITE DE ENCENDIDO DE TECLAS.....	42
CONFIGURACIÓN DE LA ILUMINACIÓN DE LAS TECLAS.....	42
REPOSICIÓN AL ESTADO DE FÁBRICA.....	42
MODO DE BORRADO.....	42
CARGA DE BIBLIOTECAS DE CÓDIGOS.....	43
MODO DE BÚSQUEDA.....	43
VERIFICACIÓN DEL NÚMERO DE LA BIBLIOTECA DE CÓDIGOS.....	43
RESUMEN DE LOS MODOS DEL HTR 8.....	44
UTILIZACIÓN DEL MANDO A DISTANCIA ZR 7.....	44
CANAL INFRARROJO.....	45
ASIGNACIÓN DE CANAL INFRARROJO.....	45

### REFERENCIA

RESOLUCIÓN DE PROBLEMAS.....	46
ESPECIFICACIONES.....	47

casa" con sistema envolvente de avanzadísima tecnología, como la escucha de música con calidad audiófila durante muchos años futuros.

Le animamos a que dedique algunos minutos a leer todo este manual. Dedicando un poco de tiempo aquí al principio, tal vez le ahorre bastante tiempo más adelante, además de ser con mucho la mejor manera de asegurar que aproveche al máximo su inversión en el NAD T 787 y obtenga el mejor provecho de este potente y flexible componente del "entretenimiento en casa".

Una cosa más: Le urgimos que registre la propiedad de su T 787 en el portal Internet de NAD:

<http://NADelectronics.com/salon>

Para información sobre la garantía, por favor contacte con el distribuidor local.

**NAD NO SE RESPONSABILIZA POR CUALQUIER DISCREPANCIA TÉCNICA O EN LA INTERFAZ DE USUARIO EN ESTE MANUAL EL MANUAL DEL USUARIO DEL T 787 ESTA SUJETO A MODIFICACIONES SIN AVISO PREVIO. VISITE EL SITIO WEB DE NAD PARA ENCONTRAR LA VERSIÓN MÁS RECIENTE DEL MANUAL DEL USUARIO DEL T 787.**

### LA CAJA CONTIENE

En el embalaje con su T 787 encontrará

- Una antena de aro AM
- Un antena de cable plano de FM con balún
- Cordón de alimentación desprendible
- Micrófono Audyssey
- El mando a distancia HTR 8 con 4 (cuatro) pilas AA
- El mando a distancia ZR 7 con pila 3V CR2025
- Guía rápida general para T187, T777 y T787
- Este manual del usuario en el CD ROM

### CONSERVE EL EMBALAJE

Favor guardar la caja y demás envolturas en donde vino empacado el T 787. Si se muda de residencia o necesita transportar el T 787, el embalaje original es el contenedor más seguro para el equipo. Hemos visto ya muchos componentes que eran perfectos quedar dañados en el transporte por falta de una caja de embalaje adecuada; por favor: ¡Conserve esta caja!

### ELECCIÓN DE UNA UBICACIÓN

Elija un lugar que esté bien ventilado (por lo menos con varios centímetros de espacio a ambos lados y detrás), y que provea una línea de mira sin obstáculos, dentro de unos 8 metros, entre el panel delantero del T 787 y su posición primaria de escucha / visionado – esto asegurará comunicaciones fiables del mando a distancia de infrarrojos. El T 787 genera una pequeña cantidad de calor, si bien este calor no supondrá problemas para los componentes adyacentes.

Es perfectamente posible apilar el T 787 encima de otros componentes, si bien, por norma general, no se deberá apilar otros componentes encima del T 787.

### CONFIGURACIONES DE FUENTE PREDETERMINADAS

La tabla siguiente enumera las configuraciones de fuente (SOURCE) predeterminadas. Favor tomar nota de que las configuraciones de entrada de audio se refieren a las entradas digitales y análogas. La entrada digital se sobrepone siempre a la entrada de audio analógica, aun en los casos en que las dos están presentes.

Fuente	Entrada de Audio	Entrada de Vídeo
Source 1	HDMI 1/ Audio 1	HDMI 1
Source 2	HDMI 2/ Audio 2	HDMI 2
Source 3	Coaxial 1/Audio 3	Component 1
Source 4	Optical 1/Audio 4	Video 1
iPod	Audio 5	S-Video 3
Source 7	7.1 Input	Component 2
Front Input	HDMI Front/ Audio Front	HDMI Front
Media Player	Audio MP	
Tuner		

Para modificar los valores predeterminados anteriores y para un mejor entendimiento de las configuraciones de fuentes y sus combinaciones, favor referirse al ítem "CONFIGURACIÓN DE FUENTE" en el segmento "UTILIZACIÓN DEL T 787 - MENÚ DE CONFIGURACIÓN" bajo la sección "FUNCIONAMIENTO".

### NOTA

*La entrada digital se sobrepone siempre a la entrada de audio analógica, aun en los casos en que las dos están presentes.*

# IDENTIFICACIÓN DE LOS CONTROLES

## PANEL DELANTERO

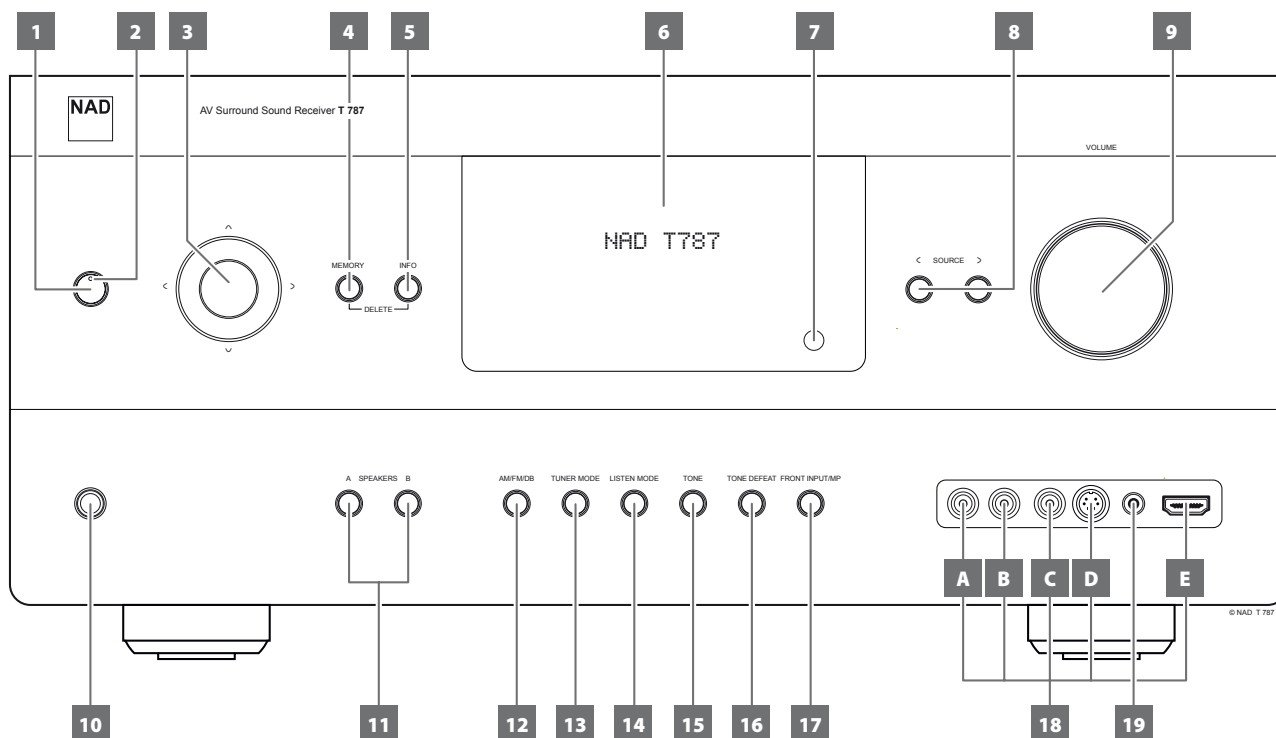

### 1 BOTÓN DE ESPERA (STANDBY)

- Pulse este botón para encender el T 787. El LED de Standby (En espera) pasará de ámbar a azul y se encenderá la pantalla fluorescente (VFD). Si se pulsa el botón STANDBY nuevamente la unidad vuelve a modo de espera.
- El T 787 puede también conectarse a partir del modo de reserva pulsando cualquier de los botones del panel frontal.

### NOTA

*El interruptor de Alimentación del panel trasero ha de estar en la posición de Encendido (ON) para que el botón STANDBY funcione.*

### 2 LED DE ESPERA (STANDBY)

- Este indicador se encenderá en ámbar cuando el T 787 está en modo de espera.
- Cuando el T 787 está encendido, este indicador se iluminará en azul.
- Si una Zona (Zona 2, Zona 3 o Zona 4) está activa (ON) y se pulsa el botón de espera (Standby) para conmutar el T 787 a modo de espera, se apagará el VFD pero el diodo LED STANDBY permanecerá encendido en azul. Este indica que una Zona (Zona 2, Zona 3 o Zona 4) permanece activa. El icono o los iconos de la zona o de las zonas correspondientes también se mantendrán visibles en el VFD.
- Para apagar completamente el T 787 con la Zona 2, Zona 3 o Zona 4 aún activas, mantenga pulsado el botón de espera hasta el LED STANDBY se ponga en ámbar.

### 3 BOTONES DE NAVEGACIÓN Y ENTER

Los botones de navegación [ $\wedge$ / $\vee$ / $\langle$ / $\rangle$ ] y [ENTER] (Intro) tienen aplicaciones específicas para cada modo. El botón circular central se llama botón de "ENTER" y normalmente se pulsa para completar una selección, un procedimiento, una secuencia u otras funciones correspondientes.

#### Modo AM/FM

Pulse sucesivamente el botón [ENTER] para conmutar entre los modos "Preset" y "Tune". Seleccione el modo "Tune".

- Con una breve pulsación de los botones [ $\langle$ / $\rangle$ ] escaneará manualmente la banda AM o FM.

- Pulse y mantenga pulsada la tecla [ $\langle$ / $\rangle$ ] durante más de 2 segundos para buscar hacia arriba o hacia abajo – el sintonizador del T 787 parará en la siguiente señal suficientemente fuerte que encuentre.
- Tenga en cuenta que esta función es "envolvente" y seguirá buscando hacia delante o hacia atrás desde uno de los extremos de la banda de AM o FM hasta el otro extremo.

Pulse sucesivamente el botón [ENTER] para conmutar entre los modos "Preset" y "Tune". Seleccione el modo "Preset".

- Pulse [ $\wedge$ / $\vee$ ] para avanzar hacia arriba o hacia abajo entre las presintonías. Se van saltando las presintonías "no utilizadas". Adverti que deben haberse almacenado las presintonías anteriormente.

Consulte también el punto ALMACENAMIENTO DE PRESINTONÍAS (AM/FM/XM/DAB) en la sección ESCUCHA DE RADIO AM/FM de la página FUNCIONAMIENTO.

#### Modo AM (Modelo solo para 120 V)

- Use los botones de navegación [ $\wedge$ / $\vee$ ] e [ENTER] (Intro) en combinación con el botón [MENU] para seleccionar las opciones de menú XM correspondientes.

#### Modo DAB (Modelo solo para 230 V)

- Use los botones de navegación [ $\langle$ / $\rangle$ ] e [ENTER] (Intro) en combinación con el botón [MENU] para seleccionar las opciones de menú DAB correspondientes.

### 4 MEMORY

- Pulse este botón para memorizar estaciones sintonizadas de AM, FM y radio digital en las 40 ubicaciones de memoria de presintonizados del T 787. Se puede memorizar una mezcla de estaciones de AM, FM y radio digital en los 40 presintonizados disponibles.

### 5 INFO

- Mostrar la información suministrada por la fuente correspondiente.
- Pulse el botón [INFO] para mostrar la información suministrada.

### 6 PANTALLA FLUORESCENTE (VFD)

- Visualiza información sobre la configuración actual como son la fuente activa, nivel del volumen, modo de escucha, formato de audio, información pertinente sobre RDS/XM/DAB, iPod y demás indicadores relacionados.
- También vea el ítem bajo "DISPLAY SETUP (CONFIGURACIÓN DE PANTALLA)" bajo el segmento "UTILIZACIÓN DEL T 787 - MENÚ DE CONFIGURACIÓN" bajo la sección "FUNCIONAMIENTO".

### 7 SENSOR REMOTO

- Apunte el HTR 8 hacia el sensor remoto y apriete los botones.
- No exponga el sensor remoto del T 787 a una fuente de luz excesiva de la luz del sol o de la iluminación eléctrica. Si lo hace, puede que el T 787 no responda a las señales del mando a distancia.

**Distancia:** Unos 7 m desde el frente del sensor remoto.

**Ángulo:** Unos 30° en cada dirección desde el frontal del sensor remoto.

### 8 < SOURCE >

- Alterne por las selecciones de entrada - Source 1, Source 2, Source 3, Source 4, iPod, Source 7, Front Input, Media Player y Tuner (AM/FM/XM/DAB según corresponda). Se puede acceder directamente a más fuentes con estos botones, activando los mismos en el Menú de Configuración
- También vea el ítem bajo "SOURCE SETUP (CONFIGURACIÓN DE FUENTE)" bajo el segmento "UTILIZACIÓN DEL T 787 - MENÚ DE CONFIGURACIÓN" bajo la sección "FUNCIONAMIENTO".

### 9 VOLUME

- El control VOLUME ajusta el nivel general del volumen que se alimentan a los altavoces o los audífonos.
- Gire en el sentido de las agujas del reloj para aumentar el nivel de volumen, al contrario para bajarlo.

### 10 PHONES (AUDÍFONOS)

- Esta toma acepta cascos de auriculares estéreo utilizando un enchufe estándar de auriculares estéreo de ¼ de pulgada (utilice un adaptador apropiado para cascos de auriculares provistos de un enchufe más pequeño).
- Para la escucha con cascos de auriculares, los altavoces Delanteros deberán ajustarse para "Large" (Grande) en la opción de "Configuración de los Altavoces" de la opción de "Instalación de los Altavoces" del Menú de Configuración, de otro modo se restringirá la respuesta de graves de los cascos de auriculares.

### 11 A SPEAKERS B (ALTAVOCES A y B)

- Pulse bien sea el altavoz A o B o ambos para seleccionar el conjunto de altavoces a los que desea escuchar.
- Los Altavoces A son el conjunto principal de 7 altavoces multicanales y envolventes.
- Los Altavoces B son un conjunto auxiliar para ubicaciones a distancia, tales como otras salas de su casa. Para la selección de los Altavoces B todas las fuentes de sonido envolvente son mezcladas en "downmix" a estéreo. La combinación de los Altavoces A y de los Altavoces B (ALTAVOCES A Y B) también resultará en que la fuente sea mezclada en "downmix" para estéreo.

### 12 AM/FM/DB

- Pulse alternadamente este botón para seleccionar las funciones de sintonizador de AM, FM, DAB (sólo la versión 230V) o XM (sólo la versión 120V).

### 13 TUNER MODE

- En modo de FM este botón alternará entre FM estéreo y FM monofónico.
- Seleccione FM MONO (los iconos de FM STEREO y FM MUTE en la pantalla VFD están apagados) para estaciones de radio que tienen demasiada interferencia o que son demasiado débiles.
- En modo de radio DAB (sólo la versión 230V) o XM (sólo la versión 120V), este botón activa los menús de radio digital en conjunción con el botón de Navegación y el botón de ENTER.

### 14 LISTEN MODE

- Pulse para seleccionar opciones en el modo de escucha. Dependiendo del formato de la entrada actualmente seleccionada (digital o analógica, estéreo o multicanales), habrá disponible distintos modos de escucha.
- También vea el ítem bajo "LISTENING MODE (MODO DE ESCUCHA)" bajo el segmento "UTILIZACIÓN DEL T 787 - MENÚ PRINCIPAL" bajo la sección "FUNCIONAMIENTO".

### 15 TONE

- Pulse este botón para ajustar el control de AGUDOS (TREBLE) utilizando el botón de VOLUMEN en una gama de ±10 dB. Púlselo otra vez para ajustar el control de GRAVES (BASS) y una tercera vez para acceder al control de DIÁLOGO (DIALOG).
- También vea el ítem bajo "TONE CONTROLS (CONTROLES DE TONO)" bajo el segmento "UTILIZACIÓN DEL T 787 - MENÚ PRINCIPAL" bajo la sección "FUNCIONAMIENTO".

### 16 TONE DEFEAT

- Los Controles de Tono se activan y desactivan pulsando este botón. El botón de "Tone Defeat" (Anulación de Tonos) desvía los controles de tono y el botón de "Tone Active" (Activación de Tonos) reactiva los controles de tono.
- También vea el ítem bajo "TONE CONTROLS (CONTROLES DE TONO)" bajo el segmento "UTILIZACIÓN DEL T 787 - MENÚ PRINCIPAL" bajo la sección "FUNCIONAMIENTO".

### 17 FRONT INPUT/MP

- Pulse el botón para conmutar entre la entrada frontal y la entrada de Media Player.

### 18 PUERTOS DE ENTRADA DELANTEROS

- Use estos enchufes de conveniencia para fuentes ocasionales, tales como una videocámara, una consola de videojuegos, cualquier otra fuente de audio analógico, HDMI, compuesto o fuente de vídeo S-Vídeo.
- Si la fuente tiene únicamente un enchufe jack de salida de audio o si está marcada con "salida monofónica" ("mono out"), debe conectar este enchufe a la entrada delantera "R (MONO)" (ítem B) del T 787.
- Por otro lado, si la fuente tiene dos enchufes jack de salida estéreo, conecte ambos enchufes a las entradas delanteras correspondientes "L" (ítem A) y "R (MONO)" del T 787 para obtener también una salida estéreo.
- Conecte la salida de la fuente de vídeo compuesto a la entrada de vídeo compuesto (ítem C) al frente.
- Conecte la salida de la fuente de S-Vídeo a la entrada de S-Vídeo al frente (ítem D).
- Use la entrada HDMI frontal (ítem E) para conectar directamente una fuente de salida HDMI.

### 19 FRONT MP/MIC INPUT

- Conecte el enchufe jack estéreo estándar de su lector de Media Player a esta entrada.
- Es la misma entrada donde se conecta el enchufe jack del micrófono Audyssey.
- También vea el ítem bajo "AUDYSSEY AUTO CALIBRATION (CALIBRACIÓN DEL AUDYSSEY AUTO)" bajo el segmento "USO DEL T 787 - MENÚ DE CONFIGURACIÓN" bajo la sección "FUNCIONAMIENTO".

# IDENTIFICACIÓN DE LOS CONTROLES

## PANEL TRASERO

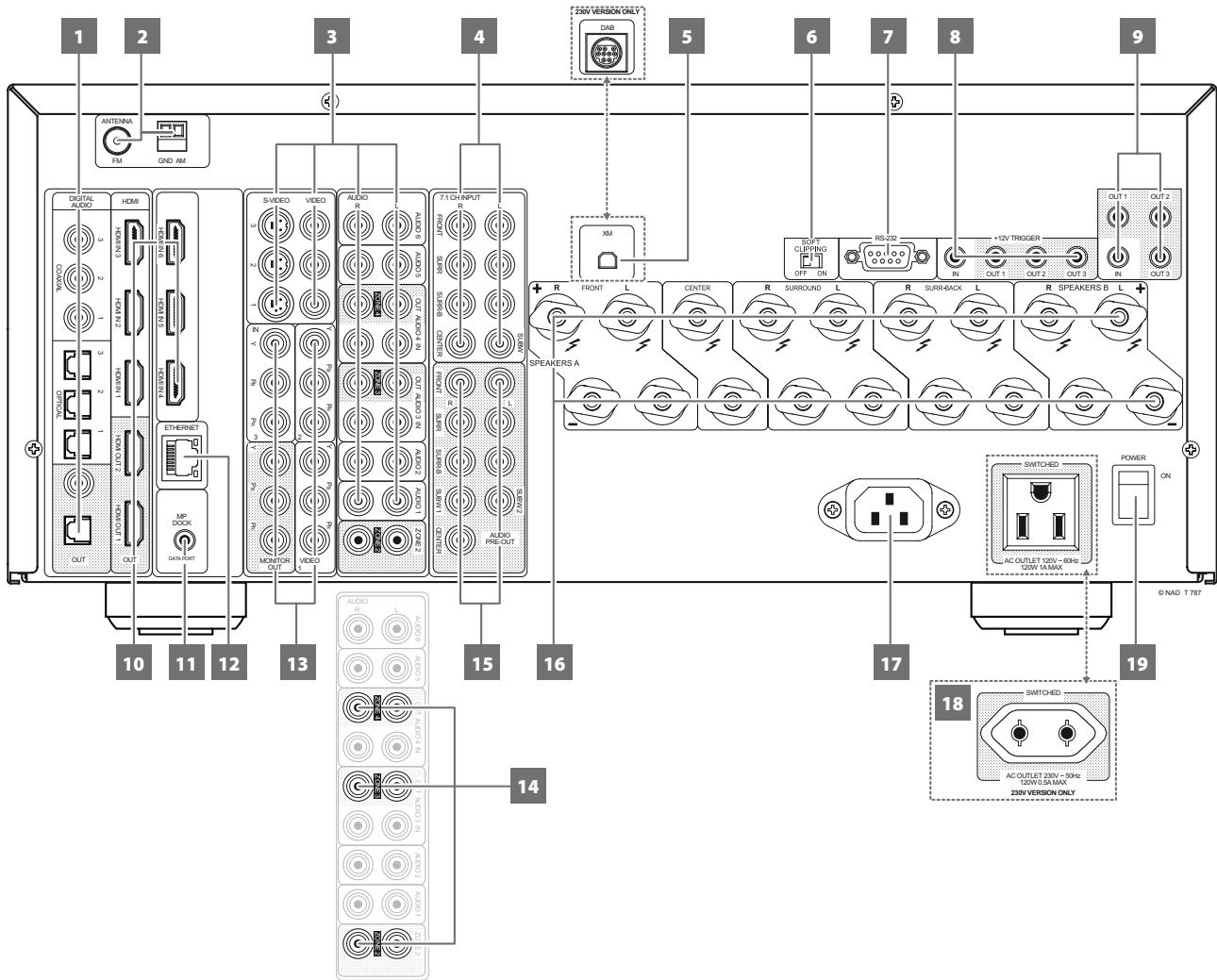

### ¡ATENCIÓN!

Haga todas las conexiones al T 787 con la unidad desenchufada. También le aconsejamos que apague o desenchufe todos los componentes asociados mientras haga o interrumpa cualquier señal o lo conecte a la corriente.

#### 1 DIGITAL AUDIO (COAXIAL 1-3, OPTICAL 1-3)

- Conecte esta entrada a las salidas digitales ópticas o coaxiales de formato S/PDIF de fuentes tales como lectores de CD, BD o DVD, decodificador digital de cable, sintonizadores digitales y otros componentes similares.
- La asociación de entrada digital coaxial y óptica puede ser configurada a través del ítem Source Setup (Configuración de fuente) bajo Setup Menu (Menú de Configuración) del OSD.

#### DIGITAL AUDIO OUT (OPTICAL, COAXIAL)

- Conecte el puerto de SALIDA ÓPTICA DIGITAL o SALIDA COAXIAL DIGITAL a la correspondiente entrada digital S/PDIF de un aparato compatible como la amplificador, el receptor, la tarjeta de sonido del ordenador o otros procesadores digitales.

#### 2 TERMINAL DE ANTENA DE FM

- La antena de FM de cable de cinta suministrada se puede conectar a la entrada de antena de FM del panel trasero utilizando el adaptador de "balún" suministrado. Normalmente lo que va mejor es montarlo sobre una superficie vertical, como una pared, con los brazos totalmente extendidos formando una "T" horizontal, perpendicular al punto de origen de la señal.

#### TERMINAL DE ANTENA DE AM

La antena de aro AM que se facilita con el T 787 (o equivalente) es necesaria para la recepción de la AM.

- Conecte la antena de bucle de AM a estos terminales. En caso de que utilice una antena exterior de AM, conéctela a los terminales de AM y de TIERRA (GND) segundo las instrucciones suministradas con la antena.
- Si prueba distintas posiciones con la antena podrá mejorar la recepción; la orientación vertical suele ser la que produce mejores resultados. Si la antena está próxima a grandes objetos metálicos (aparatos, radiadores), la recepción podría verse afectada, y también si se intenta alargar el cable del aro.
- Consulte también el punto MONTAJE DE LA ANTENA DE CUADRO en la sección ESCUCHA DE RADIO AM/FM de la página MANEJO.

#### 3 AUDIO 1-6/VIDEO 1-3/S-VIDEO 1-3

- Estas son las otras entradas principales del T 787. Conecte estos puertos de entrada de audio y de vídeo a los correspondientes puertos de salida de componentes fuente compatibles como reproductores de DVD o CD o receptores de cable/satélite.
- AUDIO 5 y S-VIDEO 3 también son los puertos predeterminados asignados para la salida de audio/vídeo de los dispositivos vendidos por separado, NAD IPD (NAD IPD Dock para iPod) 1, NAD IPD 2 y versiones más recientes.



### AUDIO 3-4 OUT

- Conecte AUDIO 3 OUT (y/o AUDIO 4 OUT) a los componentes de grabación correspondientes o a los puertos de entrada de audio de fuentes compatibles como una pletina de cassette, grabador de CD/DVD o procesadores de audio externos.
- La señal emitida por el puerto AUDIO 3-4 OUT depende de la fuente activa actual. No habrá salida en AUDIO 3 OUT cuando AUDIO 3 esté seleccionado. Del mismo modo, no habrá salida de sonido en la SALIDA DE AUDIO 4 cuando la Fuente 4 (ENTRADA DE AUDIO 4) sea la entrada de fuente activa. Esto evita la realimentación a través del componente de grabación, lo que previene a sus altavoces de posibles daños.
- Después de configuradas, las SALIDA DE AUDIO 3 y SALIDA DE AUDIO 4 son las mismas puertas asignadas para la Zona 3 y la Zona 4, respectivamente. Consulte también la descripción de Salida de Zona, más adelante.

### 4 7.1 CHANNEL INPUT

- Conecte esta entrada a las correspondientes salidas de audio analógicas de un componente de fuente multicanales tal como un lector de DVD-Audio o multicanal-SACD o de un decodificador multicanales exterior (los discos con formatos protegidos contra copia solo permiten la transferencia de señales analógicas). Típicamente, estas fuentes producen una salida de sonido de 5.1 canales, en cuyo caso se dejan desconectados los enchufes jack de los altavoces Envolventes Traseros. Las señales presentes en estos enchufes jack se pueden oír seleccionando la opción Source 7 (La entrada de audio externa de 7.1 canales está configurada por defecto para esta fuente).
- No hay disponible la gestión de graves ni otro tratamiento (salvo el control del volumen principal) para esta Entrada de 7.1. Canales.
- Aunque las salidas de audio multicanales de un lector de BD/DVD-Vídeo pueden conectarse a estos enchufes jack, la utilización de los convertidores de decodificación Dolby Digital y DTS y los convertidores de digital a analógico propios del T 787, a través de una conexión digital, producirá por regla general resultados superiores.

### 5 ENTRADA DE MÓDULO XM (Modelo solo para 120 V)

Con la radio XM dispondrá de más de 100 canales de música, noticias, deporte, comedia, debates y entretenimiento. Podrá ver que la cobertura de radio abarca todo el continente. En muchos de los canales de música sin publicidad, la música tiene calidad digital.

- Conecte el cable de radio XM a esta toma. Siga las instrucciones suministradas con su radio XM.
- Vea también el tema "ESCUCHA DE RADIO XM" bajo la sección "FUNCIONAMIENTO".

### NOTA

*El radio XM externo no es suministrado con su T 787.*

### ENTRADA DE MÓDULO DAB (Modelo solo para 230 V)

El T 787 es compatible solo con los módulos adaptadores NAD DAB Adaptor modelos DB 1 o DB 2. La radio DAB le permite recibir programas con calidad de CD, sin que haya cualquier interferencia problemática ni distorsión de las señales.

- Enchufe en esta toma el otro extremo del conector Mini-Din de la puerta de salida de "NAD DAB Adaptor module" (módulo del Adaptador DAB de NAD).
- Vea también el tema "ESCUCHA DE RADIO DAB" bajo la sección "FUNCIONAMIENTO".

### NOTA

*El módulo externo "NAD DAB Adaptor" (módulo del Adaptador DAB de NAD) no es suministrado con el T 787.*

### 6 SOFT CLIPPING (RECORTE SUAVE)

- Esta función activa la circuitería de Recorte Suave (Soft Clipping) propia de NAD en todos los canales.
- En la posición de CONECTADO, el Recorte Suave limita suavemente la potencia de salida del T 787 para reducir al mínimo la distorsión audible, incluso cuando se acciona excesivamente el Receptor de A/V.
- El Recorte Suave se puede dejar simplemente en posición de ACTIVO en todo momento, para reducir la probabilidad de distorsión audible debida a ajustes excesivos del volumen. Sin embargo, tratándose de escucha crítica, quizás desee suprimirlo poniendo este interruptor en DESACTIVADO para preservar una dinámica óptima.

### 7 RS 232

NAD es un socio certificado de AMX y Crestron y soporta totalmente estos aparatos externos. Consulte en el sitio Web de NAD la información sobre la compatibilidad de NAD con AMX y Crestron. Para más amplia información, consulte al especialista de audio de NAD.

- Conecte esta interfaz con cable serie RS-232 (no suministrado) a cualquier PC compatible con Windows® para permitir el control a distancia del T 787 mediante controladores externos compatibles.
- Consulte el sitio Web de NAD para información sobre documentos relativos al protocolo RS232 y el programa de interfaz de PC.

### 8 +12V TRIGGER OUT (SALIDA DE DISPARADOR DE +12V)

El aparato dispone de tres SALIDAS DEL DISPARADOR DE +12V configurables. Vea la sección "Trigger Setup" (Configuración del Disparador) en la documentación de "Menú de Configuración" para las indicaciones sobre cómo configurar "+12V TRIGGER IN/OUT" (Entrada/Salida del disparador de +12V).

- Use este miniconector de 3,5 mm para pasar +12 volts a una corriente máxima de 50 miliamperes a equipos auxiliares como un amplificador multicanal o un subwoofer. El conductor central (vivo) de la toma de 3,5mm es la señal de control. El conductor externo (pantalla) es el retorno de tierra.
- Esta salida será 12V cuando el T 787 este en "ON" y 0V cuando el equipo esté bien sea en "OFF" o en espera.

### +12V TRIGGER IN (DISPARADOR ENTRADA DE +12V)

Con esta entrada activada por una tensión de 12 V CC, se puede encender el T 787 a distancia a partir del modo de espera utilizando equipos compatibles como amplificadores, preamplificadores, receptores, etc. Si se interrumpe la tensión de 12 V CC, el T 787 volverá al modo de espera.

- Conecte esta entrada de disparador +12V a la correspondiente salida de +12V CC del componente usando un cable monoaural con una clavija macho de 3,5 mm. El dispositivo controlador ha de estar equipado con una salida de disparador de 12V para usar esta prestación.

### 9 IR IN/IR OUT 1-3

Estos enchufes mini-jack reciben y transmiten a códigos de mando a distancia en formato eléctrico, utilizando protocolos estándar de la industria, para su uso con "repetidor de Infrarrojos", con sistemas de multisalas y tecnologías afines.

- Todos los productos de NAD con funciones de ENTRADA y SALIDA DE INFRARROJOS son totalmente compatibles con el T 787. En caso de modelos que no sean de marca NAD, debe contactar al especialista de asistencia del otro equipo para saber si es compatible con las funciones de INFRARROJOS del T 787.

# IDENTIFICACIÓN DE LOS CONTROLES

## PANEL TRASERO

### IR IN

- Esta entrada está conectada con la salida de un repetidor IR (infrarrojos) Xantech o similar, o con la salida de IR de otro componente que permita controlar el T 787 desde lejos.

### IR OUT 1, IR OUT 2

- Conecte IR OUT 1 (y/o IR OUT 2) a la entrada de infrarrojos IR IN de un aparato compatible.
- Podrá controlar el aparato compatible dirigiendo su propio mando a distancia al receptor infrarrojo del T 787.

### IR IN y IR OUT 1, IR OUT 2, IR OUT 3

- Conecte IR IN del T 787 a la entrada de infrarrojos IR OUT de un aparato compatible. Conecte también la salida IR OUT 1 (y/o IR OUT 2, IR OUT 3) del T 787 a la entrada IR IN de un aparato compatible.
- Con esta configuración, el T 787 funciona como un "Repetidor de Infrarrojos" y permite que los equipos que están conectados a la ENTRADA DE INFRARROJOS del T 787 transmitan mandos o controlen otros equipos que estén conectados a la SALIDA DE INFRARROJOS (IR OUT 1) (y/o IR OUT 2, IR OUT 3) del T 787.

### IR OUT 3

- IR OUT 3 solamente puede funcionar como un "repetidor de infrarrojos", como se indica arriba.

## 10 HDMI (HDMI IN 1-6, HDMI OUT 1-2)

- Conecte las entradas HDMI a los conectores de SALIDA HDMI de componentes de fuente tal como un lector de BD / DVD o una caja de satélite / cable de HDTV.
- Conecte la salida HDMI OUT 1 y/o HDMI OUT 2 a un televisor HDTV compatible o a un proyector con entrada HDMI. Ambos puertos de salida HDMI mostrarán simultáneamente la misma fuente de audio/vídeo.

### ADVERTENCIA

*Antes de conectar y desconectar cualquier cable HDMI, tanto el T 787 como la fuente auxiliar tienen de estar "Off" (Desactivado) y desenchufadas de la toma de alimentación de CA. Si este requisito no se cumple, todos los equipos conectados a través las tomas HDMI pueden sufrir daños irreparables.*

## 11 MP DOCK (PUERTO PARA DOCK DE LECTOR DE MEDIOS)

El T 787 cuenta con un puerto de datos en el panel trasero donde se puede conectar el dispositivo NAD IPD (NAD IPD Dock para iPod) 1, NAD IPD 2 y versiones más recientes.

- Conecte el enchufe "MP DOCK (DATA PORT)" del T 787 al conector "DATA PORT" del modelo de NAD IPD opcional.
- AUDIO 5 y S-VIDEO 3 también son los puertos predeterminados asignados para la salida de audio/vídeo de los dispositivos vendidos por separado, NAD IPD (NAD IPD Dock para iPod) 1, NAD IPD 2 y versiones más recientes.
- Vea también el tema "ESCUCHA DE SU REPRODUCTOR iPod" bajo la sección "FUNCIONAMIENTO".

### NOTA

*El equipo externo "NAD IPD" (NAD IPD Dock para iPod) no es suministrado con el T 787.*

## 12 ETHERNET/PUERTO LAN (LOCAL AREA NETWORK)

Deberá configurar una conexión LAN para establecer una conexión con cable. Configure un enrutador de banda ancha de Ethernet con cable para establecer una conexión de banda ancha a la Internet. Su enrutador o red hogareña deberá tener un servidor DHCP interno para establecer la conexión.

- Utilice un cable Ethernet "straight-through" (directo) y conecte un extremo del mismo al puerto LAN del enrutador con cable de banda ancha Ethernet y el otro extremo al puerto LAN del T 787.
- Esta conexión Ethernet tiene una función similar a la de la conexión RS232. Con su PC y el T 787 en la misma red, se puede controlar a distancia el T 787 mediante controladoras externas compatibles.
- Consulte el sitio Web de NAD para información sobre documentos relativos al protocolo RS232 y el programa de interfaz de PC.

### NOTAS

- *NAD no es responsable del mal funcionamiento del T 787 y/o la conexión Internet debido a errores de comunicación o fallas relacionadas con la conexión Internet de banda ancha o de cualquier otro equipo conectado. Para obtener ayuda, comuníquese con su Proveedor de Servicio Internet (ISP) o el departamento de servicio de los demás equipos.*
- *Comuníquese con su ISP para información sobre las políticas, cargos, restricciones de contenido, limitaciones del servicio, ancho de banda, reparaciones y demás asuntos relacionados con la conexión internet.*

## 13 COMPONENT VIDEO INPUT 1-3, COMPONENT VIDEO OUT

- Conecte las ENTRADAS de vídeo componente 1-3 a las salidas de Vídeo Componente desde componentes de fuentes compatibles, típicamente, un lector de BD / DVD, un descodificador digital de cable y otros componentes similares. Conecte la SALIDA de vídeo componente a la entrada de Vídeo Componente de un monitor de vídeo / TV compatible.
- Compruebe que existe una consistencia al conectar las tomas adecuadas Y / Pb / Pr en las correspondientes fuentes/entradas. El enrutamiento de las entradas de vídeo por componentes puede ser configurado en su totalidad a través del ítem Source Setup (Configuración de fuente) bajo Setup Menu (Menú de Configuración) OSD.
- Las entradas y salidas de vídeo componente del T 787 son de banda ancha y totalmente compatibles con todos los formatos de HDTV autorizados.

## 14 ZONE 2-3-4

- El T 787 tiene tres zonas configurables: Zona 2, Zona 3 y Zona 4. La función de Zona permite al usuario experimentar simultáneamente y en diferentes zonas del hogar múltiples fuentes de sonido de todas las Fuentes activadas.
- Envía la fuente de audio de la zona seleccionada a la entrada de audio correspondiente a otra zona. Utilice cables de conexión de alta calidad para reducir la toma de ruidos en tramos de larga distancia.
- Para comprender mejor los ajustes de zona, estudie abajo la sección de "Zone Controls (Controles de Zona)" en el capítulo del Menú Principal y también el punto "Zone Setup (Configuración de Zona)" en la sección referente al Menú de Configuración.

### 15 AUDIO PRE-OUT

La SALIDA DE AUDIO DEL PREAMPLIFICADOR (AUDIO PRE-OUT) permite utilizar el T 787 como un preamplificador con amplificadores de potencia exteriores para algunos o para todos los canales.

- Conecte las salidas FRONT L (DELANTERA IZQUIERDA), FRONT R (DELANTERA DERECHA), CENTER (CENTRAL), SURR R (ENVOLVENTE DERECHA), SURR L (ENVOLVENTE IZQUIERDA), SURR-BL (ENVOLVENTE TRASERA IZQUIERDA) y SURR-BR (ENVOLVENTE TRASERA DERECHA) a las respectivas entradas de canal de un amplificador de potencia o de los amplificadores que activan los correspondientes altavoces.
- Conecte esta salida a un subwoofer (SUBW1 y/o SUBW2) con corriente ("activo") o a un canal de amplificación que maneje un sistema pasivo.
- Al contrario de los canales de gama completa, no hay amplificador de potencia incorporado al T 787 para un subwoofer.

### 16 SPEAKERS A, SPEAKERS B (ALTAVOCES A, ALTAVOCES B)

- Conecte los respectivos canales DELANTERO IZQUIERDO, DELANTERO DERECHO, CENTRAL, ENVOLVENTE DERECHO, ENVOLVENTE IZQUIERDO, ENVOLVENTE TRASERO IZQUIERDO y ENVOLVENTE TRASERO DERECHO de los ALTAVOCES A, a los correspondientes altavoces. Asegúrese de que el terminal "+" (rojo) y el terminal "-" (negro) están conectados a los correspondientes terminales "+" y "-" del altavoz. Tenga el cuidado adicional de asegurarse de evitar el cruce de hilos o torones sueltos entre bornes o terminales en cada extremo.
- Conecte los canales izquierdo y derecho de los Altavoces B a los correspondientes altavoces a distancia. Cuando la opción de Altavoces B está activada, la salida de sonido se convierte en mezclada en "downmix" para estéreo, como se indica en la pantalla VFD. La combinación de los Altavoces A y de los Altavoces B (ALTAVOCES A Y B) también resultará en que la fuente sea mezclada en "downmix" para estéreo.
- El T 787 se ha concebido para producir una calidad óptima de sonido cuando se conecte a altavoces con impedancias dentro de su gama de funcionamiento. Asegúrese de que todos los altavoces tienen una impedancia nominal mínima de 4 ohms por cada altavoz.

### 17 ENTRADA DE SUMINISTRO DE CA

- El T 787 viene con un cable de suministro de CA separado. Antes de enchufar la clavija a la red eléctrica, conecte firmemente el otro extremo al conector de alimentación (Mains) de CA del T 787.
- Cuando vaya a desconectar el cable de suministro de CA, primero desconecte el enchufe del tomacorriente electrificado y luego desconecte el cable de la clavija de entrada de suministro del T 787.
- Sólo debe conectarse a la salida de CA especificada, por ejemplo, 120V 60 Hz (Modelo solo para 120 V) o 230V 50 Hz (Modelo solo para 230 V).

### 18 SWITCHED AC OUTLET (TOMA DE CA CONMUTADA)

- Esta toma de conveniencia puede suministrar corriente conmutada a otro componente o accesorio.
- El consumo total de todos los equipos conectados a esta toma no deberá exceder 120 vatios.
- Puede encender o apagar el equipo utilizando el botón Standby del panel delantero o los botones ON/OFF del HTR 8.

### 19 POWER (INTERRUPTOR DE ALIMENTACIÓN)

- Suministro de alimentación CA al T 787.
- Cuando el interruptor POWER (Encendido) está en posición ON, el T 787 pasa al modo de espera y el LED de Standby pasa a ámbar. Pulse el botón Standby del panel frontal o el botón [ON] del mando a distancia HTR 8 para que el T 787 pase del modo en espera al modo de encendido.
- Si no va a utilizar el T 787 durante largos períodos de tiempo (como cuando va de vacaciones), cambie el interruptor de ALIMENTACIÓN (POWER) a la posición de DESCONECTADO (OFF).
- Cuando el interruptor de ALIMENTACIÓN está en la posición de DESCONECTADO, el botón STANDBY del panel delantero, el mando a distancia HTR 8 no pueden activar al T 787.

# FUNCIONAMIENTO

## UTILIZACIÓN DEL T 787 – MENÚ PRINCIPAL

### INFORMACIÓN SOBRE LAS VISUALIZACIONES EN PANTALLA (PANTALLA OSD)

El T 787 emplea un sistema sencillo y explicativo por sí mismo de “menús” que se visualizan en pantalla y que aparecerán en el monitor de vídeo / TV conectado al T 787. Estos menús se necesitan durante el proceso de configuración (además de resultar útiles para el funcionamiento día a día), por lo que debe asegurarse de hacer la conexión del monitor / TV antes de iniciar la configuración.

### MOSTRAR LA VISUALIZACIÓN EN PANTALLA (OSD)

Pulse los botones [➤], [▶] o [ENTER] del mando a distancia HTR 8 o del panel frontal para mostrar el menú principal del T 787 en su monitor de vídeo o TV. Si no aparece la Pantalla OSD, compruebe sus conexiones de SALIDA DEL MONITOR.

### DESPLAZARSE POR LA VISUALIZACIÓN EN PANTALLA (OSD) Y HACER CAMBIOS

Para navegar por las opciones del menú OSD, haga lo indicado en seguida, utilizando el HTR 8 o los botones correspondientes en el panel delantero:

- 1 Pulse [▶] para seleccionar una de las opciones. Use [▲/▼] o en algunos casos, [ENTER], para desplazarse hacia arriba o abajo en las selecciones de Menú. Pulse repetidamente [▶] para avanzar o desplazarse por los submenús del ítem de menú deseado.
- 2 Utilice las teclas [▲/▼] de para ajustar o alterar al valor de parámetro (ajuste) de un ítem de menú.
- 3 Pulse [◀] para memorizar los ajustes o los cambios efectuados en el menú o submenú actual. Pulsar [◀] volverá también al menú anterior o saldrá de un menú dado.

### MAIN MENU (MENÚ PRINCIPAL)

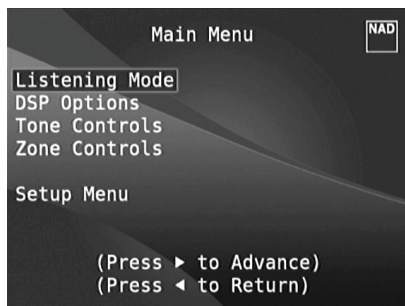

El Menú Principal contiene las opciones de menú para “Listening Mode (Modo de Escucha)”, “DSP Options (Opciones de DSP)”, “Tone Controls (Controles de Tono)”, “Zone Controls (Controles de Zona)” y para acceso al “Setup Menu (Menú de Configuración)”.

Siga las indicaciones sobre “MOSTRAR LA VISUALIZACIÓN EN PANTALLA (OSD)” y “DESPLAZARSE POR LA VISUALIZACIÓN EN PANTALLA (OSD) Y HACER CAMBIOS” para navegar por las opciones de menús y submenús.

### NOTA

*Las regulaciones individuales ajustadas en las opciones de “Modo de Escucha”, “Opciones de DSP” y “Controles de Tono” son transferidas siempre que se activan durante el ajuste de Preajustes de A/V. Rogamos consulte la sección de “AV PRESETS (PREAJUSTES DE A/V)” para referencia.*

### LISTENING MODE (MODO DE ESCUCHA)

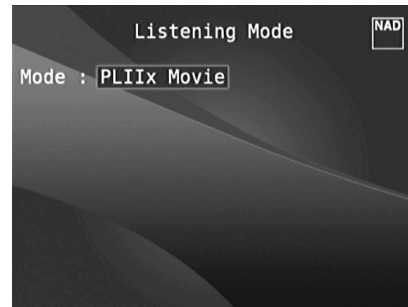

El T 787 ofrece modos de escucha distintos, a la medida de los diferentes tipos de grabaciones o del material del programa. Con una fuente de dos canales (Estéreo) se pueden seleccionar los siguientes modos de escucha:

### STEREO (ESTÉREO)

Todas las salidas son dirigidas a los canales delanteros izquierdo y derecho. Las frecuencias bajas son dirigidas al subwoofer, si uno estuviese presente en los ajustes de Altavoces. Seleccione “Estéreo” cuando desee escuchar una producción estéreo (o monofónica), tal como un CD de música o una transmisión de FM, sin mejora de sonido envolvente. Las grabaciones estéreo, bien sean en formato PCM / digital o analógico, e ya sean codificadas o no codificadas con sonido envolvente, son reproducidas como grabadas. Las grabaciones digitales multicanales (Dolby Digital y DTS) se reproducen en modo “Estéreo Mezclado”, únicamente a través de los canales delanteros izquierdo y derecho como señales Lt/Rt (izquierdo y derecho totales).

### DIRECTO

Las fuentes análogas o digitales son reproducidas automáticamente en su formato original. Todos los canales de audio de la fuente son reproducidos directamente. En este modo el sonido original es reproducido fielmente por lo que se disfruta de un audio con una calidad asombrosa. Advértase que la fuente debe estar en modo de reproducción para que “Direct” aparezca disponible como una opción de modo de escucha. Para reproducir automáticamente la fuente en su formato nativo, establezca las configuraciones siguientes.

- 1 Vaya a “Listening Mode Setup” bajo “Setup Menu”. En el menú “Listening Modes”, ponga todas las configuraciones de Dolby, DTS, PCM y Analog en “None”. Con esta configuración, la fuente se reproducirá directamente en su formato nativo.
- 2 A continuación, vaya a “A/V Presets” bajo “Setup Menu”. En “A/V Presets”, ponga “Listening Mode” en “S” y después guarde esta configuración entre otras opciones, digamos en “Preset 1”, seleccionando “Save Current Setup to Preset”.
- 3 Ahora, usted puede asociar “Preset 1” a cualquiera de las configuraciones de la fuente “Source”. Por ejemplo, en la configuración Source 1 abajo “Source Setup (Normal View)”, desplácese hacia abajo a “A/V Preset” y configúrelo en “Preset 1”. Por lo tanto siempre que Source 1 esté seleccionada, la fuente vinculada siempre se reproducirá en su formato de audio nativo.

### PRO LOGIC

Las grabaciones de dos canales, ya sean estéreo o codificadas con sonido envolvente, se reproducen con tratamiento envolvente Dolby Pro Logic, produciendo salida a los canales delanteros izquierdo y derecho, central y canales discretos izquierdo y derecho de sonido envolvente (suponiendo que éstos se hallen presentes en la actual “Configuración de los Altavoces”). El canal surround es monofónico, pero se reproduce en ambos altavoces surround.

### DOLBY PRO LOGIC IIx

El sistema Dolby Pro Logic IIx procesa tanto señales estéreo como señales de 5.1 canales en una salida de 6.1 o de 7.1 canales. En la opción Dolby Pro Logic IIx se pueden seleccionar los modos PLIIx Movie (Cinema) o PLIIx Music (Música) para adecuar su experiencia de escucha al material de fuente. El tratamiento envolvente Dolby Pro Logic IIx produce una imagen más estable y sonido de banda ancha completa en modo de Cinema (Movie), ofreciendo un sonido que es más similar a decodificación Dolby Digital. Para señales de dos canales, el modo Pro Logic IIx Music también dispone de tres controles de usuario adicionales – Dimensión (Dimension), Anchura Central (Centre Width) y Panorama. Consulte también la sección "Ajuste de los Modos de Escucha" presentada abajo.

El cuadro presentado abajo muestra los canales disponibles, asumiendo que están activados en el menú de "Configuración de los Altavoces".

Modo de Escucha Fuentes de Dos Canales	Canales de Salida Activos Descodificados	
	Sistema de Altavoces de 6.1 Canales	Sistema de Altavoces de 7.1 Canales
Dolby Pro Logic IIx Music Dolby Pro Logic IIx Movie	Delantero (izquierdo y derecho), Central, Envolvente (izquierdo y derecho), Envolvente Trasero, Subwoofer	Delantero (izquierdo y derecho), Central, Envolvente (izquierdo y derecho) Envolvente Trasero (izquierdo y derecho) y subwoofer

### DTS NEO:6

Las grabaciones de dos canales, ya sean estéreo o codificadas con sonido envolvente, se reproducen con tratamiento envolvente Neo:6, produciendo salida a los canales delanteros izquierdo y derecho, central y canales discretos izquierdo y derecho de sonido envolvente y también al subwoofer (suponiendo que éstos se hallen presentes en la actual "Configuración de los Altavoces"). El T 787 proporciona dos variaciones NEO:6 – CINEMA y MÚSICA. Consulte también la sección "Ajuste de los Modos de Escucha" presentada abajo.

### EARS

Las grabaciones de dos canales, ya sean estéreo o codificadas con sonido envolvente, se reproducen con tratamiento envolvente propio de NAD, produciendo salida de señales a los canales delanteros izquierdo y derecho, central y canales discretos izquierdo y derecho de sonido envolvente y también al subwoofer (suponiendo que éstos se hallen presentes en la actual "Configuración de los Altavoces"). El modo EARS no emplea los altavoces traseros de sonido envolvente (si los hubiere).

El modo EARS extrae el ambiente natural presente en casi todas las grabaciones estéreo bien producidas. No sintetiza elementos de ambiente u otros elementos acústicos y así permanece más fiel al sonido de la realización musical original que la mayoría de otras opciones musicales de sonido envolvente.

Seleccione EARS para escuchar grabaciones y transmisiones de música estéreo. El modo EARS produce un ambiente sutil pero altamente natural y creíble desde casi todas las grabaciones de "acústica natural". Típicamente, éstas incluyen los géneros de música clásica, jazz, y folclórica, así como numerosos ejemplos de otros géneros. Sus virtudes incluyen imágenes acústicas realistas y estables como de "frente al escenario" y una "acústica virtual" ambiental espaciosa pero no exagerada que permanece fiel a la grabación original.

### ENHANCED STEREO (ESTÉREO MEJORADO)

Es adecuado para todas las grabaciones reproducidas en estéreo a través del complemento máximo de altavoces ajustado en la actual opción de "Configuración de los Altavoces". El modo Enhanced Stereo puede resultar útil para máximo volumen desde todos los canales, o para escuchar música de fondo de múltiples altavoces (reuniones). Para este modo, los altavoces Delantero, Central, Envolverte y Trasero pueden ser CONECTADOS / DESCONECTADO como se desee.

### ANALOG BYPASS (DESVÍO ANALÓGICO)

Todas las señales analógicas quedan en el dominio analógico sin que ocurran conversiones de analógico a digital. En el modo de Desvío Analógico, la circuitería DSP se desvía pero todas las funciones de control de tonos quedan activas. Las opciones de "Gestión de Graves" o de "Instalación de los altavoces" también quedan desactivadas, ya que son funciones de DSP.

### AJUSTE DE LOS MODOS DE ESCUCHA

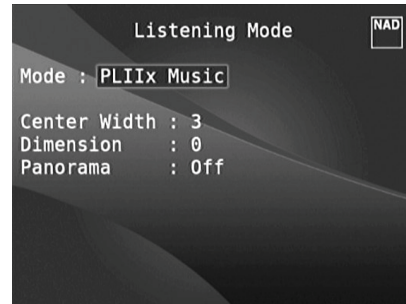

Varios de los modos de escucha del T 787 tienen una o más variaciones que pueden ser seleccionadas y también parámetros ajustables que podrá modificar para adaptarlos a su sistema, a la grabación o a sus preferencias personales. En el menú de Modo de Escucha, use la combinación de las teclas ENTER y para navegar y hacer los ajustes deseados.

### NOTA

*Los cambios de parámetros del Modo de Escucha se conservan cuando se cambian los modos de escucha. También puede guardar un Modo de Escucha modificado para fácil reactivación, memorizándolo en un Preajuste (consulte la sección "Preajustes de A/V" presentada abajo en el capítulo referente al Menú de Configuración).*

### PRO LOGIC IIx

El modo **PLIIx MOVIE** se optimiza para bandas sonoras de películas.

El modo **PLIIx MUSIC** se destina a grabaciones de música.

**Center Width (0 a 7) [Anchura Central (0 a 7)]:** Modifica el "centrado duro" de la imagen central, mezclando gradualmente el contenido monofónico central a los altavoces delanteros izquierdo y derecho. Un ajuste de 0 conserva el valor por defecto del canal central únicamente, mientras que un ajuste de 7 produce un canal central completamente fantasma.

**Dimensión (-7 a +7):** Ajusta el énfasis delantero-trasero del efecto envolvente, independientemente de los niveles relativos de los canales.

**Panorama (On/Off) (Activado /Desactivado):** Adiciona un efecto "circular", extendiendo parte del contenido estéreo a los canales de sonido envolvente.

### NOTA

*El modo Pro Logic IIx se decodificará como modo Pro Logic II si los altavoces traseros (BACK) están puestos en "Off" en el menú de "Speaker Configuration" (Configuración de los Altavoces). Consulte también la sección sobre "Speaker Configuration" (Configuración de los Altavoces) en "Speaker Setup" (Instalación de los altavoces) en el menú de configuración.*

### DTS NEO:6

El modo **NEO:6 Cinema** se optimiza para bandas sonoras de películas.

El modo **NEO:6 Music** se destina a grabaciones de música.

**Center Gain [Ganancia Central (0 a 0,5)]:** Ajuste esta opción para obtener una mejor imagen central en relación a los canales de sonido envolvente.

# FUNCIONAMIENTO

## UTILIZACIÓN DEL T 787 – MENÚ PRINCIPAL

### DSP OPTIONS (OPCIONES DE DSP)

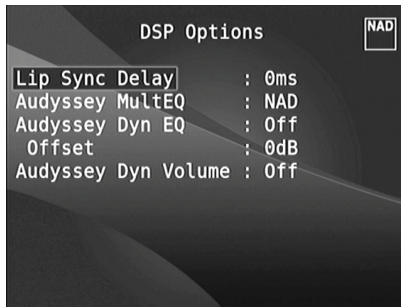

Los siguientes parámetros de procesamiento de la señal pueden ser configurados con el menú DSP Options (Procesamiento de la señal digital).

#### LIP SYNC DELAY (RETRASO DE SINCRONIZACIÓN DE LABIOS)

Las Opciones de DSP incluyen la función de "Lip Sync Delay" (Retraso de Sincronización de Labios) que permite hacer coincidir cualquier retraso que pueda ocurrir en la película relativamente al sonido.

Ajustando la función de "Lip Sync Delay" (Retraso de Sincronización de Labios) de 0 ms a 120 ms, se puede retrasar la salida de audio para sincronizarla con la imagen de vídeo.

#### AUDYSSEY MultEQ

La función Audyssey MultEQ formará parte de las opciones de DSP sólo después que haya realizado con éxito la calibración automática Audyssey Auto Calibration (bajo el menú de configuración). También vea el ítem bajo "AUDYSSEY AUTO CALIBRATION (CALIBRACIÓN DEL AUDYSSEY AUTO)" bajo el segmento "SPEAKER SETUP (INSTALACIÓN DE LOS ALTAVOCES)" bajo la sección "FUNCIONAMIENTO - UTILIZACIÓN DEL T 787 – MENÚ DE CONFIGURACIÓN".

Puede seleccionar los siguientes niveles bajo Audyssey MultEQ

**Audyssey:** Curva de destino diseñada por Audyssey.

**Flat:** Esta configuración es adecuada para habitaciones pequeñas o con acondicionamiento acústico en donde la persona se puede sentar muy cerca de los altavoces. Los filtros MultEQ se utilizan de la misma manera que la curva Audyssey, pero no proporciona una atenuación progresiva de alta frecuencia.

**NAD:** Respuesta ideal "en la habitación" diseñada por los ingenieros de NAD y de Audyssey.

**Off:** No se utilizan los filtros MultEQ ni ningún tipo de mediciones.

#### NOTAS

- "AUDYSSEY" y un icono cuadrado verde se iluminan en el VFD si tiene seleccionado NAD, Audyssey o Flat. Si tiene seleccionado "Off", "AUDYSSEY" y el cuadro verde no se iluminan.
- Si tiene seleccionado Audyssey o Flat y realiza cambios a los parámetros de "Tone Control" (Controles de Tono), "Speaker Configuration" (Configuración de los Altavoces), "Speaker Levels" (Niveles de los Altavoces) o "Speaker Distance" (Distancia de los Altavoces), "AUDYSSEY" y el icono cuadrado rojo se iluminan en el VFD. Deberá volver a cambiar el parámetro utilizando los controles que modificó para que coincidan con la configuración calibrada de Audyssey.
- Las opciones de Audyssey MultEQ también pueden ser seleccionadas directamente o modificadas con el botón AUDYSSEY del HTR 8 si tiene seleccionado el modo AMP bajo DEVICE SELECTOR (Selector de dispositivos). Pulse el botón AUDYSSEY varias veces hasta que seleccione "Audyssey MultEQ" y luego con los botones [▲/▼] haga su selección entre las opciones de Audyssey MultEQ. Vuelva a pulsar el botón AUDYSSEY para guardar la opción seleccionada y al mismo tiempo avanzar al siguiente menú o salir del menú.

#### AUDYSSEY DYN EQ (AUDYSSEY DYNAMIC EQ)

Audyssey Dynamic EQ corrige el problema de distorsión de la calidad del sonido cuando se reduce el volumen, y lo hace tomando en cuenta la percepción de audición del ser humano y la acústica de la habitación. Al combinar con gran precisión la información de los niveles de entrada de la fuente con los niveles de sonido de salida de la habitación, Audyssey Dynamic EQ es capaz de ofrecer una reproducción del sonido sin precedente en todos los niveles del volumen.

Audyssey Dynamic EQ selecciona la respuesta de frecuencia correcta y los niveles de volumen de sonido envolvente segundo a segundo. La respuesta de los bajos, el equilibrio de octava por octava y el efecto envolvente se mantiene equilibrado así se produzcan cambios en el volumen.

Audyssey Dynamic EQ fue diseñada para trabajar conjuntamente con Audyssey MultEQ. Dynamic EQ determina la compensación del volumen adecuado basado en las mediciones del nivel de presión sonora que realiza MultEQ. Audyssey Dynamic EQ trabaja conjuntamente con Audyssey MultEQ para ofrecer las condiciones de escucha ideal para cualquier persona con el sonido a cualquier nivel de volumen.

**On:** Activa la función Audyssey Dynamic EQ.

**Off:** Desactiva la función Audyssey Dynamic EQ.

#### NOTA

*Audyssey Dynamic EQ y Audyssey Dynamic Volume (ver abajo) pueden ser seleccionadas directamente o modificadas con el botón AUDYSSEY del HTR 8 si tiene seleccionado el modo AMP bajo DEVICE SELECTOR (Selector de dispositivos). Pulse el botón AUDYSSEY varias veces para seleccionar "Dyn EQ" o "Dyn Vol" y luego con los botones [▲/▼] haga su selección entre las opciones de dichas funciones. Vuelva a pulsar el botón AUDYSSEY para guardar la opción seleccionada y al mismo tiempo avanzar al siguiente menú o salir del menú.*

#### AUDYSSEY DYNAMIC VOLUME

Audyssey Dynamic Volume ofrece niveles de reproducción del volumen uniforme, anticipándose a los sonidos altos y bajos repentinos y ajustando los mismos en tiempo real. Audyssey Dynamic Volume monitorea el volumen del programa segundo a segundo, conservando el nivel de volumen deseado de todo el contenido y a su vez optimiza el rango dinámico para conservar el impacto del mismo.

Audyssey Dynamic Volume incluye la función Audyssey Dynamic EQ que corrige el problema de distorsión de la calidad del sonido cuando se reduce el volumen, y lo hace tomando en cuenta la percepción de audición del ser humano y la acústica de la habitación. Estas dos tecnologías permiten que la respuesta de la frecuencia completa de la fuente en su nivel original sea recreada a cualquier nivel de escucha. Aún a los niveles más bajos del volumen, Dynamic Volume garantiza la continuidad de la riqueza y dinámica de la respuesta.

Puede seleccionar los siguientes niveles bajo Audyssey Dynamic Volume

**Light:** Suministra un ajuste mínimo de los niveles de sonido más altos o bajos.

**Medium:** Esta configuración impide que los sonidos más altos o bajos se escuchen muy por encima de los niveles promedio de sonido.

**Heavy:** Esta configuración afecta en mayor grado el volumen, recreando todos los sonidos al mismo nivel sonoro.

#### NOTA

*Audyssey Dynamic EQ debe estar configurado en "On" para activar Audyssey Dynamic Volume. Si Audyssey Dynamic EQ está configurado en "Off", Audyssey Dynamic Volume también estará en "Off".*

### AVISO IMPORTANTE

Si no ha configurado la función Audyssey Auto Calibration (Calibración del Audyssey Auto) deberá ajustar manualmente el equilibrio relativo del sistema de altavoces (con la ayuda de un sonómetro) para que Audyssey Dynamic Volume y Audyssey Dynamic EQ puedan funcionar correctamente. Si no se calibran correctamente los altavoces, las respuestas de Audyssey Dynamic Volume y Audyssey Dynamic EQ podrían sonar distorsionadas. Refiérase también al tema "UTILIZACIÓN DE UN MEDIDOR SPL" en la sección NIVELES DE LOS ALTAVOCES más abajo.

**Offset:** Si agrega un Volume Offset (Regulador de Volumen) puede reducir el volumen de amplificación suministrado por Audyssey Dynamic EQ en cualquiera de las configuraciones de volumen. Por lo tanto, la atenuación general digital necesaria también se ve reducida. Por ejemplo, si coloca "Offset" en 10dB, y el nivel de volumen en -30dB, la curva de sonoridad seleccionada será para un nivel de volumen de -20dB.

El nivel de offset puede ser de 0dB a 15dB.

### TONE CONTROLS (CONTROLES DE TONO)

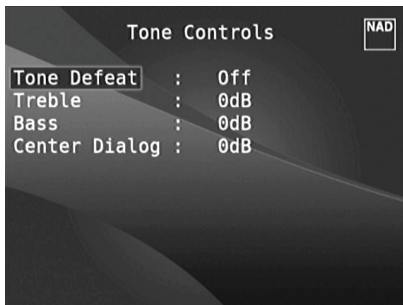

El T 787 dispone de tres niveles de Controles de Tono – Agudos (Treble), Graves (Bass) y Diálogo Central (Center Dialog). Los controles de Graves y Agudos afectan únicamente a los graves bajos y a los agudos altos, dejando las frecuencias críticas de rango medio libres de coloración. En control de Diálogo Central refuerza la "presencia" de la zona de rango medio, mejorando la inteligibilidad del discurso.

Estos controles permiten que el usuario ajuste óptimamente y "sobre la marcha" la respuesta de frecuencia de la fuente durante la reproducción. Se pueden ajustar los ajustes de control navegando a través del menú de pantalla OSD de Controles de Tono, utilizando las teclas de [ENTER] y de [◀/▶/▲/▼]. Se puede hacer lo mismo directamente pulsando el botón TONE del panel frontal y después girando VOLUME para seleccionar la configuración deseada.

Los valores máximo y mínimo para los tres niveles de Controles de Tono son  $\pm 10$  dB.

La opción de "Anulación de Tonos" permite que el usuario escoja entre hacer variar o desviar completamente la sección de controles de tonos del T 787. Si la opción "Desactivada" ("Activación de Tonos" en la pantalla VFD) está seleccionada, los circuitos de Controles de Tonos están activos.

Seleccione "Activada" ("Anulación de Tonos" en la pantalla VFD) para desviar los Controles de Tonos y anular efectivamente el efecto de los circuitos de controles de tonos.

### ZONE CONTROLS (CONTROLES DE ZONA)



Dependiendo de los ajustes realizados en el menú individual de "Configuración de Zona", en la sección referente al "Menú de Configuración", se puede configurar la Zona correspondiente y gestionarla a través esta ventanilla de los "Controles de Zona".

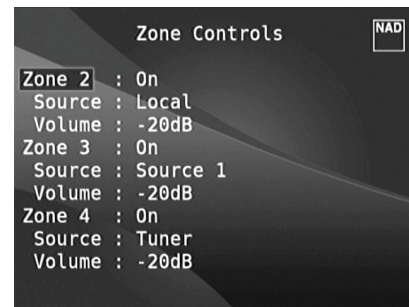

Seleccione "Activa" para activar la Zona correspondiente. Cuando está activada, se puede asignar la entrada de Fuente a la Zona en cuestión seleccionando las siguientes entradas – Todas Fuentes Activas, Entrada Delantera, Lector de Medios, Sintonizador y LOCAL.

Si desea disfrutar de la misma fuente que la de la Zona principal y permitir la escucha simultánea, si bien con niveles de volumen totalmente independientes, debe seleccionar la opción "Local" como Entrada de Fuente de Zona seleccionada. Si la Zona se ajusta para "Inactiva", será desactivada o desconectada.

La opción de "Volumen" respeta al nivel de volumen ajustable de Zona secundaria, que se puede aumentar o disminuir utilizando las teclas de [▲/▼] del HTR 8 o los correspondientes botones del panel delantero.

Cuando se activa una Zona, el número de Zona correspondiente se enciende en la pantalla VFD. La Zona 2 está siempre disponible para configuración en el menú de "Controles de Zona". Para que la Zona 3 y la Zona 4 queden disponibles en la ventanilla de "Controles de Zona", hay que ajustar su "Modo" correspondiente a "Zona (Únicamente Audio)" en el menú de "Configuración de Zona" de la sección del "Menú de Configuración".

### NOTA

*El mando a distancia ZR 7 controla únicamente las aplicaciones de Zona 2. La Zona 3 y la Zona 4 pueden ser configuradas e gestionadas a través del respectivo menú OSD de Zona, utilizando los botones de navegación del panel delantero y también las teclas correspondientes en el mando a distancia HTR 8.*

# FUNCIONAMIENTO

## UTILIZACIÓN DEL T 787 – MENÚ DE CONFIGURACIÓN

### SETUP MENU (MENÚ DE CONFIGURACIÓN)

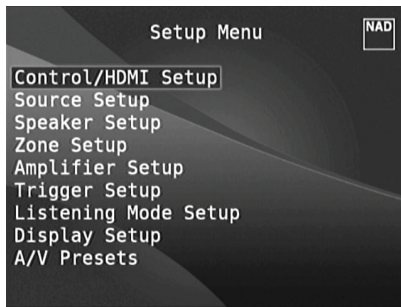

El Menú de Configuración permite al usuario personalizar la utilización del T 787 para el equipo auxiliar utilizado en su sistema de A/V específico. Si su sistema no coincide exactamente con los ajustes por defecto configurados en fábrica, tal y como se indica en el Guía de Comienzo Rápido suministrado, tendrá que utilizar el menú de configuración para realizar la configuración de las entradas del T 787.

En el Menú de Configuración se pueden configurar las siguientes opciones – Control/HDMI Setup (Control/Configuración de HDMI), Source Setup (Normal View) (Configuración de Fuente - Visualización Normal), Source Setup (Table View) (Configuración de Fuente - Visualización en Tabla), Speaker Setup (Instalación de los Altavoces), Zone Setup (Configuración de Zona), Amplifier Setup (Configuración del Amplificador), Trigger Setup (Configuración del Disparador), Listening Mode Setup (Configuración del Modo de Escucha), Display Setup (Configuración de la Pantalla) y A/V Presets (Preajustes de A/V).

Para acceder al Menú de Configuración y navegar en el mismo y en las respectivas selecciones de submenú, deberá consultar y seguir las indicaciones presentadas en las secciones "MOSTRAR LA VISUALIZACIÓN EN PANTALLA (OSD)" Y "DESPLAZARSE POR LA VISUALIZACIÓN EN PANTALLA (OSD) Y HACER CAMBIOS".

### CONTROL/HDMI SETUP (CONTROL/CONFIGURACIÓN DE HDMI)

El T 787 admite las funciones de HDMI Control y Audio Return Channel (ARC). Ambas funciones son posibles si dispositivos externos que también ofrezcan estas funciones se interconectan al T 787 mediante HDMI.

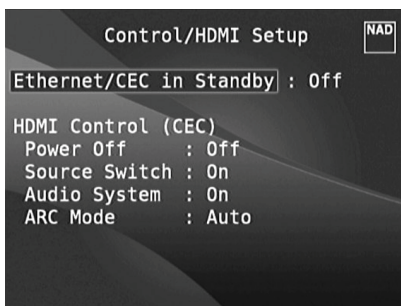

#### ETHERNET/CEC IN STANDBY

**On:** Habilita la función HDMI Control (CEC).

**Off:** T 787 deja de responder y de enviar mensajes CEC. La función CEC está desactivada.

#### HDMI CONTROL (CEC)

El Control de Electrónica del Consumidor (CEC) es un conjunto de órdenes que usa la comunicación bidireccional de HDMI para que con un único mando a distancia se puedan comandar todos los aparatos con CEC conectados mediante HDMI. Una orden CEC enviará los comandos necesarios por HDMI para que todo un sistema se autoconfigure en respuesta a la orden.

Cuando se conectan aparatos que admiten control por HDMI (CEC), se pueden ejecutar los siguientes modos de operación mediante el T 787 o el dispositivo externo usando cualquier mando a distancia del dispositivo.

**Off:** Se aplica a todas las opciones CEC siguientes. En la posición "Off" la función CEC concreta está desactivada.

**Power:** En la posición "On", el T 787 pasará automáticamente al modo de espera (standby) si recibe el comando respectivo de CEC. Por otra parte, si el T 787 recibe un comando de encendido de CEC, pasará a ON a partir del modo de espera.

**Source Switch (Conmutador Source):** En la posición "On", el T 787 automáticamente conmutará fuentes si otro aparato CEC solicita un cambio de fuente (Source).

Por ejemplo, si se pulsa PLAY en un reproductor de BD con CEC, el T 787 y el televisor con CEC automáticamente conmutarán a sus respectivas conexiones de entrada; el T 787 conmutará a la entrada HDMI donde esté conectado el reproductor BD, al tiempo que el televisor conmutará a la entrada donde esté conectado el HDMI MONITOR OUT del T 787. Esto completa la autoconfiguración: el reproductor de BD reproduce automáticamente usando el T 787 y el televisor.

**Audio System:** En la posición "On", el T 787 difundirá un mensaje CEC indicando que es un sistema de audio activo. Al recibirlo, un TV compatible con CEC generalmente silenciará su propia salida de audio. Cuando esta opción esté habilitada, el T 787 también responderá las órdenes de volumen y silenciamiento de CEC. Por ejemplo, un TV con CEC puede reenviar las órdenes del control de volumen de su mando a distancia al T 787.

**ARC Mode (Modo ARC):** El canal de retorno de audio (ARC) permite que un TV con ARC envíe datos de audio al T 787. Esta opción tiene tres opciones: Off, Auto o Source Setup.

**Auto:** Cuando está en Auto, el T 787 intentará establecer automáticamente una conexión de audio ARC al televisor, siempre que este anuncie por CEC que se ha convertido en la fuente activa. Si se puede establecer una conexión ARC, el T 787 dará salida a la señal de audio ARC sin importar la fuente seleccionada en el T 787 y mostrará "HDMI ARC" en el VFD. La opción Auto suele funcionar mejor cuando todos los aparatos admiten CEC y la opción Source Switch está establecida en ON.

**Source Setup (Configuración de Fuente):** Cuando está en Source Setup, se puede seleccionar "ARC" para la entrada de audio digital en la pantalla de configuración de fuente. Cuando se selecciona una fuente en el T 787 establecido para ARC, este intentará iniciar una conexión ARC con el TV. Al usar esta opción, usted debería verificar que el conmutador de fuentes (Source Switch) esté desactivado, porque de lo contrario otros aparatos CEC pueden seguir cambiando la fuente del T 787, incluso cuando usted desea que permanezca en la fuente ARC.

#### NOTAS IMPORTANTES

- "Audio System" debe configurarse en "On" para que el "ARC Mode" aparezca como una opción.
- El audio y el vídeo fluirán continuamente de la fuente HDMI con CEC al televisor con CEC incluso si el T 787 está en modo de espera.



### SOURCE SETUP (CONFIGURACIÓN DE FUENTE)

Hay tres elementos de submenú bajo Source Setup. Estos son Source Setup (Normal View)(Configuración de Fuente - Visualización Normal), Source Setup (Table View)(Configuración de Fuente - Visualización en Tabla) y iPod Setup (Configuración del iPod).

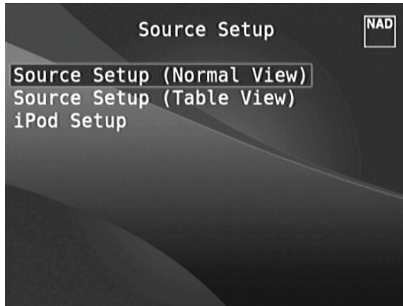

### SOURCE SETUP (NORMAL VIEW) (CONFIGURACIÓN DE FUENTE - VISUALIZACIÓN NORMAL)

El menú de Configuración de Fuente (Visualización Normal) permite ajustar, asignar y cambiar los ajustes indicados abajo.

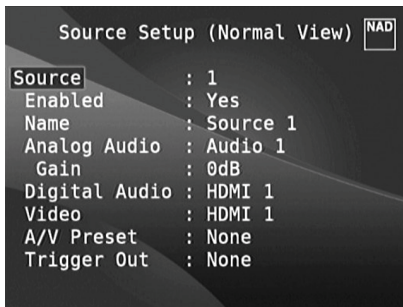

### SOURCE (FUENTE)

El T 787 está dotado de diez Fuentes configurables. Es posible habilitar o deshabilitar cada fuente (Source). También se le puede cambiar el nombre, se le pueden asignar fuentes de audio o de vídeo analógico o digital, preajustes AV, triggers, etc., entre otras configuraciones.

Estas configuraciones se pueden implementar mediante los siguientes parámetros.

#### NOTA

*La Fuente 5 está configurada por defecto para el iPod. Modificar la configuración predeterminada de Source 5 a iPod mediante el procedimiento siguiente*

- 1 Vaya a "iPod Setup" en el menú "Source Setup". En el menú de Configuración del iPod, ajuste "Enabled" (Activada) para "No"
- 2 Después, vuelva al menú "Source Setup" y seleccione "Source Setup (Normal View)".
- 3 Vaya a Source 5 y ponga "Enabled" en "Yes".  
Source 5 se puede configurar ahora como se desee.

### ENABLED (ACTIVADA)

Esta opción permite activar / desactivar una Fuente. Es especialmente útil si solo se utilizan pocas Fuentes y se selecciona directamente la Fuente en el panel delantero, desviando las fuentes que no se usan.

Seleccione "Yes" para habilitar una fuente (Source) concreta o "No" para deshabilitar la fuente.

### NAME (NOMBRE)

Se puede asignar un nuevo nombre a una etiqueta de Fuente. Por ejemplo, si su lector de BD está unido a "Source 1" (Fuente 1), se puede cambiar el nombre de "Source 1" para "BD" (Lector de BD).

Para cambiar el nombre de la etiqueta de Fuente, avance para "Name" (Nombre) y pulse [D] para desplazarse para el carácter. Después pulse [▲/▼] para escoger entre las selecciones alfanuméricas.

Pulse [D] para desplazarse para el carácter siguiente y, al mismo tiempo, memorizar los cambios efectuados en el carácter actual. El nombre puede tener hasta doce caracteres.

El nuevo Nombre se mostrará en la PFV y también en la Pantalla OSD.

### ANALOG AUDIO (AUDIO ANALÓGICO)

El T 787 está dotado de nueve entradas audio analógicas, incluyendo una entrada de 7.1 canales. Estas entradas analógicas – Audio 1- 6, Audio Delantera, y Audio de Lector de Medios y Entrada de 7.1 Canales, se pueden asignar variablemente a cada Fuente.

Avance para "Audio Analógico" y después pulse [D] y después las teclas [▲/▼] para seleccionar y asignar una entrada de audio analógica a una fuente específica. Hay tres opciones - Audio, 7.1 Input o Off.

Cuando se selecciona "Audio", debe pulsarse [D] y después las teclas [▲/▼] para seleccionar y asignar la entrada de audio deseada – 1 a 6, Delantera y de Lector de Medios.

Seleccione "Entrada de 7.1 Canales" para seleccionar la señal de audio transmitida a la Entrada de 7.1 Canales.

Si se selecciona la opción "Off" (Desactivado) ninguna señal de audio analógica entrante será seleccionada por esa Fuente específica. Adverta que cuando "Analog Audio" está en "Off", no podrá configurarse "Gain" como una opción.

#### NOTA

*Una señal digital entrante y presente en la entrada digital asignada siempre tendrá prioridad sobre la entrada de audio analógica asignada, incluso si ambas se hallan presentes. Para mantener la entrada de audio analógica asignada a esa Fuente específica, seleccione "Off" (Desactivado) en la opción de "Digital Audio" del mismo menú de "Source" (Fuente).*

### GAIN (GANANCIA)

El ajuste de ganancia permite que la reproducción de todas las fuentes se haga con el mismo volumen, para que no sea necesario ajustar el volumen siempre que se selecciona una nueva fuente. En general, es preferible reducir el nivel de la fuente con más intensidad sonora, en lugar de aumentar el volumen de las fuentes más suaves.

Avance para "Gain" (Ganancia), pulse [D] y después [▲/▼] para avanzar para el nivel deseado, de -12 dB a 12 dB.

Adverta que cuando "Analog Audio" está en "Off", no podrá configurarse "Gain" como una opción.

# FUNCIONAMIENTO

## UTILIZACIÓN DEL T 787 – MENÚ DE CONFIGURACIÓN

### DIGITAL AUDIO (AUDIO DIGITAL)

Para aprovechar el alto rendimiento de la circuitería envolvente y de audio digital del T 787, se aconseja que sus entradas de Audio Digital estén seleccionadas.

Hay tres tipos de entradas de Audio Digital para el T 787 – las entradas digitales HDMI, Óptica y Coaxial. Hay una cuarta opción – “Off” (Desconectado) – en que ninguna señal de audio digital entrante será seleccionada por esa Fuente específica.

La entrada de audio digital deseada para una Fuente específica se puede seleccionar avanzando para la opción “Audio Digital”, pulsando [D] y después [▲/▼] para avanzar para la fuente de la entrada digital deseada. Después de seleccionar el tipo de entrada de Audio Digital deseado, pulse [D] y después [▲/▼] otra vez para seleccionar la Entrada de Audio Digital específica.

Los siguientes son los grupos de entradas de audio digital seleccionables:

**HDMI** → HDMI 1 - 6, HDMI Front

**Optical** → Optical 1 - 3

**Coaxial** → Coaxial 1 - 3

### NOTA

*Una señal digital entrante y presente en la entrada digital asignada siempre tendrá prioridad sobre la entrada de audio analógica asignada, incluso si ambas se hallan presentes. Para mantener la entrada de audio analógica asignada a esa Fuente específica, seleccione “Off” (Desactivado) en la opción de “Digital Audio” del mismo menú de “Source” (Fuente).*

### VIDEO (VÍDEO)

Hay cuatro tipos de entradas de vídeo a las cuales se puede asignar una Fuente específica. Son las entradas HDMI, Vídeo Componente, S-Vídeo y Vídeo. Hay una quinta opción – “Off” (Desconectado) - en que se indica a la Fuente específica que no seleccione cualquier entrada de Vídeo.

Para navegar entre las selecciones de entradas de Vídeo hay que pulsar [D] y después [▲/▼] para avanzar entre las selecciones. Los siguientes son los grupos de entrada de vídeo asignables.

**HDMI** → HDMI 1 - 6, HDMI Front

**Component Video** → Component 1 - 3

**S-Video** → S-Video 1 - 3, S-Video Front

**Video** → Video 1 - 3, Vídeo Front

### NOTA IMPORTANTE SOBRE LA CALIDAD DEL VÍDEO DEL T 787

*El T 787 usa un dispositivo diseñado por NAD (array de compuertas programables, FPGA) para convertir vídeo analógico a vídeo digital. Esto permite enviar una sola conexión por cable que lleva todas las fuentes a su TV, a la vez que se mantiene la resolución nativa de cada fuente. El vídeo entrelazado se convierte a barrido progresivo sobre HDMI, lo que facilita la compatibilidad completa con los televisores HD más recientes.*

*El T 787 también aprovecha todas las características de HDMI 1.4a para utilizar con una amplia variedad de fuentes y pantallas digitales en HD y 3D.*

### A/V PRESET

Se puede asignar una Fuente específica a un Preajuste memorizado. Los parámetros configurados en el número de Preajuste seleccionado serán adoptados por la Fuente específica a la cual se asigna el preajuste. Para comprender mejor los ajustes de los Preajustes, consulte la sección individual sobre “A/V PRESETS” (Preajustes de A/V).

Avanzando para la opción de “Preajuste de A/V” y pulsando [D] y después las teclas de [▲/▼], se puede asignar una Fuente a un número de Preajuste seleccionado entre Preajuste 1 y 5.

Si no se desea asignar la Fuente específica a un Preajuste, debe seleccionarse la opción “None” (Ninguno).

### TRIGGER OUT (SALIDA DE DISPARADOR)

La Salida del Disparador para una Fuente específica depende de las configuraciones realizadas en un menú individual de la opción de “Trigger Setup” (Configuración del Disparador). Consulte la sección “Trigger Setup (Configuración del Disparador)” presentada abajo. Si “Source Setup” está asignado a las tres salidas Trigger (Trigger Out 1-3) en la ventana de menú separada “Trigger Setup”, una fuente particular puede tener las siguientes combinaciones Trigger Out

**Trigger Out:** 1 → 2 → 1 + 2 → 3 → 1 + 3 → 2 + 3 → 1+2+3

Estas combinaciones dependen de la asignación de “Source Setup” para Trigger 1 Out, Trigger 2 Out o Trigger 3 Out en el menú de configuración “Trigger Setup”.

Hay otra opción – “None” (Ninguno) – en que la Fuente específica no se asigna a cualquier Salida del Disparador.

Para que la opción de “Salida del Disparador” sea activada y pueda ser asignada en el menú de “Configuración de Fuente (Visualización Normal)”, antes debe asegurarse de realizar los siguientes pasos:

- En el menú separado “Trigger Setup”, asigne Trigger 1 Out, Trigger 2 Out o Trigger 3 Out a “Source Setup”.
- “Trigger Out” no aparecerá como una opción en el menú Source Setup (Normal View) si en el menú separado “Trigger Setup”, Trigger 1 Out, Trigger 2 Out o Trigger 3 Out están todos asignados a “Main, Zone 2, Zone 3, Zone 4 o Zone 2+3+4”; sin ni siquiera un puerto “Trigger Out” asignado a “Source Setup”.

### SOURCE SETUP (TABLE VIEW)

#### (CONFIGURACIÓN DE FUENTE - VISUALIZACIÓN EN TABLA)

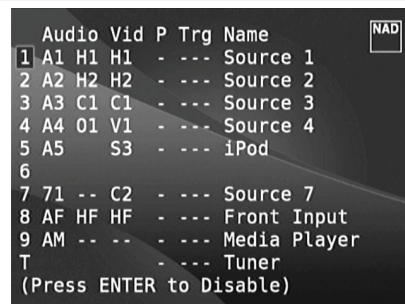

	Audio	Vid	P	Trg	Name	NAD
1	A1	H1	H1	-	---	Source 1
2	A2	H2	H2	-	---	Source 2
3	A3	C1	C1	-	---	Source 3
4	A4	O1	V1	-	---	Source 4
5	A5		S3	-	---	iPod
6						
7	71	--	C2	-	---	Source 7
8	AF	HF	HF	-	---	Front Input
9	AM	--	--	-	---	Media Player
T				-	---	Tuner

(Press ENTER to Disable)

La Configuración de Fuente (Visualización en Tabla) refleja los ajustes realizados en el menú de Configuración de Fuente (Visualización Normal). Todos los ajustes de Fuente se resumen y visualizan en forma de tabla en el menú de Configuración de Fuente (Visualización en Tabla). Si se navega en el menú de Configuración de Fuente (Visualización en Tabla) usando la combinación de los botones [D] y después de [▲/▼], se pueden alterar directamente los ajustes de las opciones Audio, Vídeo, Preset (Preajuste), Trigger (Disparador) y Name (Nombre de Fuente), sin que sea necesario regresar al menú de Configuración de Fuente (Visualización Normal).

Resalte un número de Source (fuente) y pulse sucesivamente el botón [ENTER] para habilitar o deshabilitar ese número de fuente.

### iPod SETUP (CONFIGURACIÓN DEL iPod)



El menú de Configuración del iPod le permite preajustar los preajustes asociados indicados abajo, cuando el iPod es la fuente seleccionada.

**Enabled (Activada):** Seleccione "Yes" para habilitar una fuente (Source) concreta o "No" para deshabilitar la fuente.

**Auto Connect (Auto Conectar):** Seleccione "Yes" (Si) para activar y conectar automáticamente el lector iPod conectado a la base Dock para iPod de NAD cuando la Fuente 5 (la fuente asignada por defecto al iPod en el T 787) está seleccionada. Seleccione "No" si desea que la conexión del iPod no se conecte automáticamente.

**Menu Timeout (Tiempo límite del Menú):** Ajuste el tiempo que transcurre hasta que la pantalla OSD vuelva a la visualización de información "Now Playing" (Tocando Ahora) cuando el menú del iPod queda en reposo (cuando no se esté avanzando o navegando) durante el tiempo límite especificado. Para que la pantalla OSD de "Now Playing" (Tocando Ahora) se visualice, es necesario que haya una música en pausa o tocando antes de acceder al menú del iPod. Se puede ajustar el "Menu Timeout" (Tiempo límite del Menú) para un intervalo de 5 a 60 segundos, en incrementos de 5 segundos. Si no desea que el menú cambie al fin del tiempo límite, seleccione la opción "Off" (Desactivado).

### SPEAKER SETUP (INSTALACIÓN DE LOS ALTAVOCES)

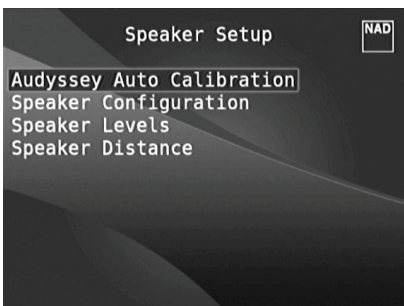

Después de conectar todas las fuentes auxiliares y otras combinaciones, el menú de Instalación de los Altavoces ayudará al usuario a gestionar y configurar los altavoces para obtener una calidad óptima de la acústica del sonido en su ambiente de escucha.

Las secciones indicadas abajo forman parte del Menú de Instalación de los Altavoces.

### AUDYSSEY AUTO CALIBRATION (CALIBRACIÓN DEL AUDYSSEY AUTO)

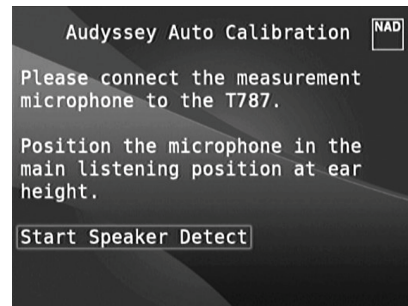

Se ha demostrado que muchos o tal vez casi todos los sistemas de sonido envolvente no son correctamente configurados y calibrados. Para que la calibración se haga correctamente, es necesario disponer de conocimientos y herramientas especiales que probablemente las personas no tendrán.

La opción de Calibración y configuración del Audyssey Auto presente en el T 787 utiliza un micrófono y la sofisticada electrónica digital incorporada en el T 787 para configurar y calibrar automáticamente el T 787 para los altavoces y para la ubicación exacta de los altavoces de su sistema único de "Entretenimiento en Casa".

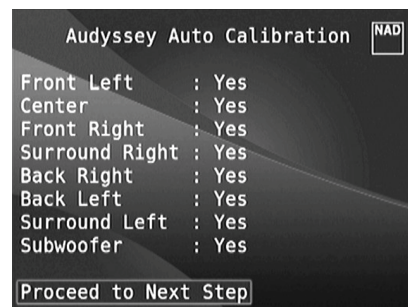

Se realizan las siguientes mediciones:

- **Detección :** Se detecta la configuración de los Altavoces, incluyendo el número de altavoces envolventes y si está conectado un subwoofer y un canal central.
- **Tamaño :** La transición del T 787 se ajusta con base en la capacidad de manejo de señal de cada uno de los canales y la transición del subwoofer se ajusta automáticamente.
- **Nivel :** El nivel de presión de sonido (SPL) de cada uno de los altavoces se hace coincidir dentro de 1 dB en la posición del micrófono.
- **Distancia :** La distancia se ajusta dentro de 1 pié (30 centímetros) de distancia del micrófono para cada posición de altavoz.
- **Polaridad :** El programa de configuración detecta si alguno de los altavoces está incorrectamente conectado y avisa al usuario. La polaridad incorrecta puede destruir la ilusión de realismo proporcionada por el sonido envolvente.

Esta configuración se realiza una única vez, excepto si se cambia la ubicación de los altavoces o si se alteran los mismos, en cuyo caso es necesario realizar otra vez la calibración.

# FUNCIONAMIENTO

## UTILIZACIÓN DEL T 787 – MENÚ DE CONFIGURACIÓN

### CORRECCIÓN DE LA ACÚSTICA DE LA SALA AUDYSSEY MULTEQ XT

El sonido reflejado por los límites de la sala puede perturbar la ilusión espacial del sonido envolvente y puede también distorsionar el equilibrio de tonos del sistema. Es frecuente que los ingenieros de sonido profesionales realicen tratamientos en las paredes o hasta muevan paredes e reubiquen los altavoces para mejorar el rendimiento de sistema, pero en el caso de los sistemas normales de "Entretenimiento en Casa" eso es una solución demasiado cara o impráctica.

El Audyssey MultEQ XT utiliza múltiples mediciones a partir de las posiciones de escucha reales y trata esa información utilizando un tratamiento de señales digitales extremadamente sofisticado, para conseguir "condicionar" las señales de modo a que las paredes desaparezcan efectivamente. Esto crea un punto óptimo de escucha de "tamaño familiar" en el que el sonido y las señales espaciales son reproducidos con grande precisión.

La función MultEQ XT (ecualización múltiple) se ha concebido para suavizar la acústica de la sala sin alterar las características de sonido de sus altavoces. Aunque el MultEQ saque el máximo partido de sus altavoces, cualesquier que sean, ¡no conseguirá que el sonido de unos altavoces de baja calidad sea igual al de los altavoces de alta calidad!

Conecte el enchufe de clavija del micrófono Audyssey a la entrada de MP/MIC del panel delantero y el asistente de Calibración del Audyssey Auto le ayudará a realizar una simple configuración paso a paso. Después de realizada la configuración y la calibración, la otra grande mejora que se puede obtener a nivel del rendimiento se consigue eliminando la interferencia acústica provocada por la interacción de los límites de la sala con sus altavoces.

### LA MEDICIÓN ES EL PRIMER PASO

Se calibra el sonido en cada una de las posiciones de escucha (hasta 8 posiciones) utilizando el mismo micrófono que se utilizó durante la fase de configuración. Se transmite un sonido de prueba especial a cada uno de los altavoces y los datos son memorizados por el T 787. La configuración puede tardar algún tiempo, dependiendo del número de altavoces existentes. Después de hacer las mediciones, el Audyssey calcula la respuesta de sistema ideal para la sala y la configuración de altavoces específicas del usuario.

Si durante la Configuración del Audyssey se detectan algunas inconsistencias o discrepancias, es posible que el proceso se interrumpa o que el problema se indique en la ventanilla de configuración específica. Se visualiza la pantalla de aviso correspondiente. Después de seguir y realizar las instrucciones indicadas, vuelva a reanudar la Configuración del Audyssey. Después de terminadas las mediciones, el Audyssey calcula la respuesta de sistema ideal para la sala y la configuración de altavoces específicas del usuario.

### NOTA

*La señal de prueba que se transmite durante las mediciones es alta. Si usted no puede soportar el nivel de los tonos de prueba, es aconsejable que salga de la habitación o del lugar donde se están calibrando los altavoces. Vuelva después de cada calibración para cambiar la posición del micrófono o para terminar la calibración.*

### A CONTINUACIÓN, ES NECESARIO ESCOGER UNA CURVA OBJETIVO

Debido a que los fabricantes de altavoces asumen que sus productos serán utilizados en salas domésticas típicas, los altavoces son ajustados para funcionar en ese tipo de ambiente. Se asume que la sala acrecentará un cierto refuerzo de graves y que absorberá alguna energía de agudos. De este modo, si se "retiran" efectivamente las paredes con la corrección de sala y se ajustan los altavoces para una respuesta plana, el usuario podrá sentir que los sonidos son demasiado altos en la sección de agudos y demasiado débiles en la sección de graves.

Los ingenieros de NAD realizaron una pesquisa extensa en este campo de la acústica de la sala y, juntamente con los ingenieros de Audyssey, desarrollaron lo que se cree ser la curva de respuesta ideal "en sala". Esta Ecuilización de NAD, juntamente con una Ecuilización desarrollada por Audyssey, son incluidas como las dos mejores opciones. Las curvas de respuesta que se muestran abajo ejemplifican el proceso EQ de NAD de corrección de la acústica de la sala.

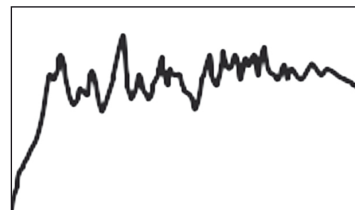

Respuesta de la Sala medida por el micrófono Audyssey

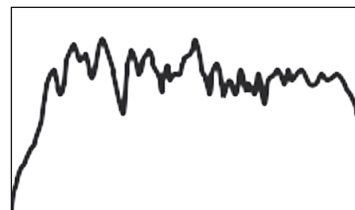

Filtro de Corrección Inversa calculada por el NAD T 787

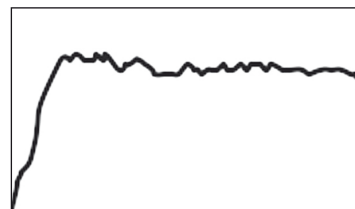

Respuesta Corregida de la Sala

La Ecuilización Plana (Flat EQ) es una tercera opción, pero no se recomienda para escucha (es útil para verificar el rendimiento del sistema cuando se utilizan herramientas externas).

Seleccione la Curva Objetivo que considera más satisfactoria, pulsando la tecla de Audyssey del mando a distancia. Si lo desea, puede también ignorar (desviar) la respuesta corregida de MultEQ XT.

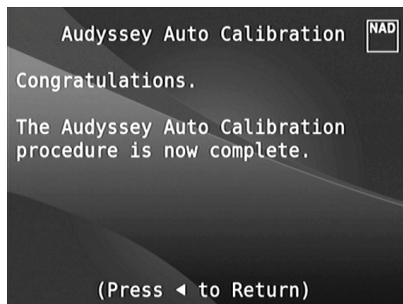
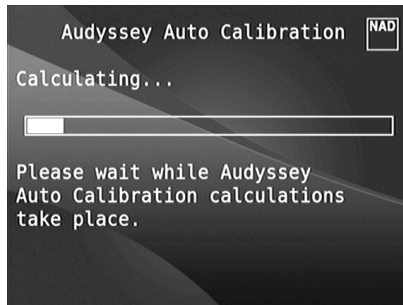

Se recomienda que aproveche al máximo la función de configuración del Audyssey Auto del T 787 para realizar la configuración de sus altavoces. Sin embargo, si desea configurar manualmente sus altavoces o si ya ha ejecutado la Configuración del Audyssey, pero quiere hacer algunos ajustes adicionales, puede hacerlo siguiendo las indicaciones presentadas en las secciones siguientes de Configuración de los Altavoces, Niveles de los Altavoces y Distancia de los Altavoces.

### NOTA

*Durante la configuración manual de sus altavoces, los ajustes que hayan sido calibrados anteriormente con el Audyssey se pueden recuperar volviendo a reajustar las configuraciones alteradas que están realzadas por un asterisco.*

# FUNCIONAMIENTO

## UTILIZACIÓN DEL T 787 – MENÚ DE CONFIGURACIÓN

### SPEAKER CONFIGURATION (CONFIGURACIÓN DE LOS ALTAVOCES)

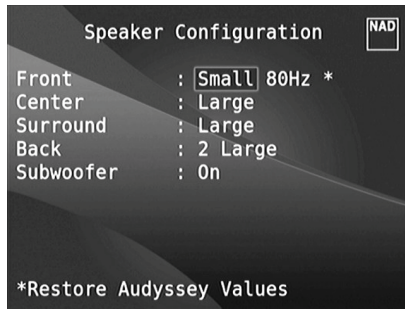

Todos los sistemas de sonido envolvente requieren una "gestión de graves" para dirigir el contenido de baja frecuencia desde cualquiera de los canales o desde todos ellos a los altavoces que mejor pueden reproducirlo. Para que esta función opere correctamente, resulta importante identificar correctamente las capacidades de sus altavoces. Aunque utilizamos los vocablos "Pequeño" ("Small") y "Grande" ("Large") (y "Desactivado" ["Off"]), tenga en cuenta que el tamaño físico puede carecer de importancia.

- Un altavoz "Pequeño" es cualquier modelo que, independientemente de su tamaño físico, carece de respuesta significativa de graves profundos, es decir, por debajo de unos 200 Hz.
- Un altavoz "Grande" es cualquier modelo de gama completa, es decir, uno con respuesta de graves profundos.
- Un altavoz "Desactivado" es uno que no está presente en su sistema. Por ejemplo, tal vez no tenga instalado un altavoz envolvente trasero; en tal caso, ajustaría la opción de configuración "Envolvente" para "Desactivado".

La Configuración de los Altavoces es "global", es decir, permanece en vigor con todas las entradas y en todos los modos de escucha. No obstante, los ajustes de los altavoces forman parte del sistema de Preajuste del T 787.

Por consiguiente, se pueden memorizar múltiples ajustes de altavoces para que sean reactivados fácilmente según lo requieran los diferentes tipos de grabaciones o modos de escucha.

La Configuración de los Altavoces puede ser gestionada y ajustada pulsando la combinación de los botones [D] y después de [▲/▼]. Ajuste las opciones "Front" (Delantero), "Center" (Central) y "Surround" (Envolvente) para "Large" (Grande), "Small" (Pequeño - 40Hz a 200Hz) o "Off" (Desactivado), de acuerdo con los requisitos de los altavoces de su subsistema.

Los altavoces "Back" (Traseros) pueden componerse de uno o dos altavoces. Ajuste los altavoces "Traseros" para 1 o 2 altavoces, de acuerdo con los que estén disponibles. Ajuste "Subwoofer" para "On" (Activado) o "Off" (Desactivado), seleccionando "On" (Activado) únicamente si tiene un subwoofer conectado al enchufe jack de salida SUBW1 o SUBW2 del T 787. Si "Subwoofer" está configurado en "Off" (Desactivado), el altavoz "Front" (Delantero) es configurado en "Large" (Grande).

### ENHANCED BASS (BAJOS MEJORADOS)

Cuando el altavoz de graves (subwoofer) se fija en "ON" y altavoz delantero está fijado en GRANDE (LARGE), BAJOS MEJORADOS (ENHANCED BASS) se halla también disponible. La opción de BAJOS MEJORADOS (ENHANCED BASS) permite el funcionamiento a pleno rango de los altavoces con la aportación adicional de bajos del altavoz de bajos (subwoofer). Esta prestación es especialmente útil cuando se necesita experimentar máxima salida de bajos. Sírvanse tener en cuenta que debido a los efectos de cancelación acústica, la respuesta de bajos puede ser desigual utilizando este ajuste.

Puede ajustar el Subwoofer para "Activado" incluso con altavoces delanteros "Grandes", en cuyo caso el contenido de graves desde cualesquiera canales ajustados para "Pequeños" será encaminado tanto al subwoofer como a los altavoces delanteros; la señal de canal LFE pasará sólo al subwoofer. En la mayor parte de los sistemas equipados con un subwoofer, normalmente la mejor opción es ajustar los altavoces delanteros para "Pequeños".

El contenido de baja frecuencia de todos los altavoces puede ajustarse directamente dentro de una gama de 40 Hz a 200 Hz.

### NOTA

*Las regulaciones realizadas en la sección de "Instalación de los Altavoces" son transferidas siempre que se activan durante el ajuste de Preajustes de A/V. Consulte también la sección de "Preajustes de A/V" para referencia.*

### SPEAKER LEVELS (NIVELES DE LOS ALTAVOCES)



El ajuste del equilibrio relativo de los altavoces de su sistema asegura que las grabaciones de sonido envolvente, sean de música o filme, presentarán el equilibrio de efectos, música y diálogo que los artistas se propusieron. Además, si su sistema incorpora un subwoofer, este establece una relación correcta entre el volumen del subwoofer y de los demás altavoces y, consecuentemente, de las bajas frecuencias (graves) transmitidas a otros elementos sónicos.

### UTILIZACIÓN DE UN MEDIDOR SPL

Resulta bastante práctico realizar "de oído" las rutinas de configuración de niveles del T 787 y un trabajo meticuloso producirá resultados aceptablemente precisos. Sin embargo, el uso de un medidor del nivel de presión del sonido (SPL) barato, tal como el aparato de Radio Shack número 33-2050, hace que esta tarea resulte más precisa y repetible. Al comprar un medidor de este tipo, podrá contar con una valiosa herramienta de audio.

Deberá poner el medidor SPL en la posición de escucha principal, aproximadamente a la altura de la cabeza del oyente cuando esté sentado. Aunque es útil utilizar un trípode, también puede usarse un poco de cinta adhesiva con cualquier cosa, por ejemplo, un pie de lámpara, un atril de música o una silla con respaldo escalonado. Asegúrese simplemente de que ninguna superficie acústicamente reflectora y de grandes dimensiones produzca obstrucción o esté cerca del elemento del micrófono.

Oriente el medidor con el respectivo micrófono (generalmente en un extremo) apuntado directamente hacia arriba hacia el techo (no hacia los altavoces) y asegúrese de que selecciona la escala de ponderación "C". Ajuste el medidor SPL para mostrar un nivel de presión del sonido de 75 dB. Tratándose de medidores de Radio Shack, esto requiere bien sea ajustar el medidor en su gama de 80 dB y tomar las lecturas en el punto -5, o seleccionar la gama de 70 dB y tomar la lectura en el punto +5.

### AJUSTE DE LOS NIVELES DE LOS ALTAVOCES EN MODO DE PRUEBA (TEST MODE)

En el menú de "Niveles de los Altavoces", pulse la tecla de Prueba (Test) del mando a distancia HTR 8, para activar la señal de prueba de equilibrio de los niveles de los altavoces del T 787. Escuchará un sonido de "oleaje", a medida que realiza un ciclo por sus altavoces, empezando por el Delantero Izquierdo (la indicación "test" aparece en el lado derecho del altavoz en cuestión). Si no escucha la señal de prueba, compruebe las conexiones de sus altavoces o los ajustes del menú OSD de "Instalación de los Altavoces".

Utilice las teclas de [▲/▼] del mando a distancia para ajustar para el nivel requerido la intensidad sonora de la salida de ruidos del canal que toque actualmente (normalmente es más sencillo empezar con el Delantero Izquierdo). A medida que la señal de prueba realiza el ciclo por los altavoces, la Pantalla OSD realzará el canal que esté tocando en ese momento. La lectura de "compensación de nivel" de la derecha cambiará en incrementos de 1 dB; se halla disponible un ajuste de ±12 dB. Pulse ENTER para ajustar el altavoz siguiente.

### NOTA

*Si está equilibrando los niveles "de oído" deberá elegir un altavoz - normalmente el central - como referencia y ajustar cada uno de los demás de modo que "suenen tan alto" como el de referencia. Asegúrese de permanecer en la posición de escucha principal mientras equilibra todos los canales.*

Para obtener la misma lectura del medidor SPL (o intensidad sonora subjetiva) utilice las teclas de [▲/▼] del mando a distancia para ajustar cada uno de los altavoces. Tenga en cuenta que:

- Todos los altavoces deberán estar en sus ubicaciones finales antes de realizar el ajuste de niveles.
- El subwoofer (si lo hubiere) debe ajustarse con su transición integral anulada o, si no se puede anular, debe ajustarse a la frecuencia lo más alta posible si está utilizando la salida de subwoofer del T 787. Con frecuencia resulta útil realizar "de oído" el ajuste final del nivel del subwoofer utilizando material de sonido de música y filme.
- Debido a los efectos de la acústica de la sala, los altavoces de pares emparejados (delantero; envolvente; trasero) no siempre se calibrarán exactamente a las mismas lecturas de compensación de nivel.

Puede salir del modo de "Prueba" en cualquier momento pulsando a la tecla de [■], para regresar al menú de "Instalación de los Altavoces". Puede también pulsar la tecla de [TEST] para interrumpir el modo de "Prueba".

### SPEAKER DISTANCE (DISTANCIA DE LOS ALTAVOCES)

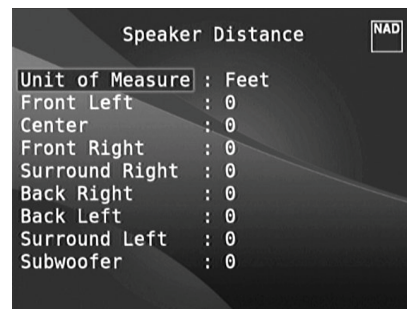

Los ajustes de la distancia de los altavoces de su sistema constituyen un perfeccionamiento sutil pero importante dentro de la configuración. Al informar al T 787 de las distancias desde el altavoz al oyente, relativamente a cada altavoz, impone automáticamente los retrasos correctos, optimizando la imagen, la inteligibilidad y el ambiente de sonido envolvente. Introduzca las distancias con una precisión de aproximadamente 1 pie (30 cm).

### AJUSTE DE LA DISTANCIA DE LOS ALTAVOCES

En el menú de "Distancia de los Altavoces", utilice las teclas de [▲/▼] para ajustar individualmente los altavoces Delantero Izquierdo, Central, Delantero Derecho, Envolvente Derecho, Envolvente Trasero Izquierdo, Envolvente Trasero Derecho, Envolvente Izquierdo y Subwoofer para la distancia desde su posición de escucha principal hasta superficie delantera de los altavoces correspondientes. La distancia se puede ajustar hasta 30 pies o 9,1 metros. La distancia se puede visualizar en pies o metros, seleccionando la medida deseada en la opción "Unidad de Medida".

### AJUSTE DEL VOLUMEN

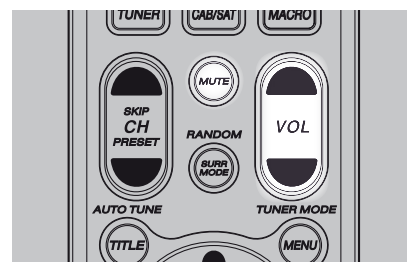

Además del botón de Volumen, puede utilizar las teclas de [VOL ▲/▼] del HTR 8 para ajustar el "volumen principal" del T 787, aumentando o disminuyendo todos los canales. Si pulsa momentáneamente la tecla, el volumen principal cambiará en incrementos de 1 dB. Si mantiene pulsada la tecla de [VOL ▲/▼], el cambio del volumen principal "proseguirá" hasta que se suelte la tecla. Dado que las grabaciones varían considerablemente en nivel medio general, no es imperativo escuchar en cualquier ajuste del volumen principal específico. Un ajuste de -20dB puede sonar "tan alto" desde un CD o DVD como el de -10dB de otro.

El T 787 se conectará desde el modo de Reserva a cualquier ajuste del volumen principal que se haya utilizado por último; sin embargo, si el ajuste anterior era superior a -20 dB, el T 787 se conectará hasta -20 dB. Esto impide que se empiece inadvertidamente una sesión con un volumen excesivo.

### SILENCIAMIENTO DEL SONIDO

Utilice la tecla de "Silenciamiento" (Mute) del HTR 8 para silenciar completamente todos los canales. El silenciamiento del sonido está siempre disponible, independientemente de la fuente o de las selecciones de modo de escucha.

### NOTAS

- El cambio de la entrada o de las selecciones del modo de escucha no desactivan el silenciamiento del sonido.
- Cuando ajusta el nivel del volumen con el HTR 8 o con el dial de volumen del panel delantero automáticamente el aparato sale del modo silencio.

# FUNCIONAMIENTO

## UTILIZACIÓN DEL T 787 – MENÚ DE CONFIGURACIÓN

### AJUSTE DE LOS NIVELES DE CANALES “SOBRE LA MARCHA”

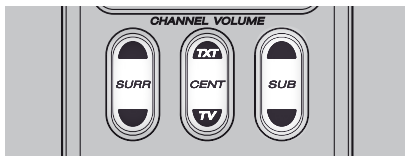

Puede realizar cambios en los niveles relativos de las salidas de altavoces central, envolvente y subwoofer sin tener de acceder al menú de “Niveles de los Altavoces”. Esto puede resultar muy útil en cierto número de circunstancias; por ejemplo, para incrementar (o disminuir) el nivel de diálogo de un filme, incrementando (disminuyendo) el canal central, o para reducir los graves profundos excesivos (o aumentar los graves profundos), disminuyendo (incrementando) el nivel del subwoofer. Utilice las teclas de “SURR”, “CENT” y “SUB” del HTR 8 para acceder directamente al ajuste de nivel de estos canales en una gama de +/- 6 dB. Los canales envolventes traseros (si los hubiere) se ajustan en concurso con los canales envolventes.

#### NOTA

*Los ajustes de niveles realizados “sobre la marcha” son sumados o sustraídos a los niveles de configuración regulados en la rutina de calibración de niveles del T 787, a la que se accede pulsando la tecla de “Prueba” del HTR 8. Sin embargo, si se selecciona un Preajuste, los niveles del canal volverán a los que están memorizados en el preajuste. Además, el T 787 también perderá los niveles ajustados a través de la calibración del Audyssey Auto.*

### ZONE SETUP (CONFIGURACIÓN DE ZONA)

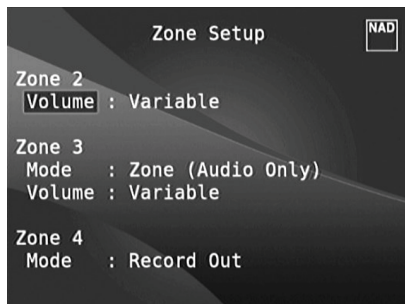

La función de Zona permite al usuario experimentar simultáneamente y en diferentes zonas del hogar múltiples fuentes de sonido de todas las Fuentes activadas y también de la Entrada Delantera, de Lector de Medios y de Sintonizador.

El T 787 dispone de tres Zonas configurables – Zona 2, Zona 3 y Zona 4. Utilice la combinación de las teclas [◀/▶/▲/▼] y [ENTER] de para navegar en los parámetros del menú de Configuración de Zona.

### VOLUME (VOLUMEN)

La Zona 2 dispone de control de volumen Fijo y Variable. Cuando está configurado en “Variable” y teniendo a la vista el menú “Zone Controls” en la pantalla OSD, el nivel del volumen ‘Zone 2’ puede ser ajustado utilizando los botones [▲/▼] del HTR 8, los botones correspondientes del panel delantero, o directamente con los botones [VOL ▲/▼] del ZR 7.

Por otro lado, si el Volumen está ajustado para “Fijo”, el Volumen de la Zona 2 es regulado para un nivel de dB preajustado e, consecuentemente, el volumen de la zona se puede regular a través del control de volumen del amplificador individual al que está conectado.

### MODO

La Zona 3 y la Zona 4 pueden configurarse en dos modos – “Record Out” (Salida de Grabación) y “Zone (Audio Only)” (Zona - Únicamente Audio). Si el modo seleccionado es Salida de Grabación, el audio de la Fuente asignada es enviados directamente a la correspondiente Salida de Audio (Consulte el punto 3. AUDIO 1-6/VIDEO 1-3/S-VIDEO 1-3, en la sección referente al PANEL TRASERO). Cuando la Zona 3 o la Zona 4 están ajustadas para el modo de “Salida de Grabación”, no estarán disponibles en la sección de “Controles de Zona” de la ventanilla del Menú Principal.

Si el “Modo” para la Zona 3 o la Zona 4 está ajustado para “Volumen”, funcionará de la forma descrita arriba en la sección sobre el “Volumen” de la Zona 2.

Consulte también la sección sobre “Controles de Zona” en el Menú Principal.

#### NOTA

*El mando a distancia ZR 7 controla únicamente las aplicaciones de Zona 2.*

### AMPLIFIER SETUP (CONFIGURACIÓN DEL AMPLIFICADOR)



Si los altavoces envolventes traseros no se utilizan en la zona principal, sus correspondientes canales del amplificador envolvente trasero se pueden asignar para utilización Trasera Principal, Delantera Principal (Bi-amplificación) y de Zona Múltiple.

El amplificador Envolvente Trasero se puede configurar con los siguientes ajustes:

- **Main Back (Trasero Principal):** Asignar como altavoces traseros envolventes.
- **Main Front (Bi-Amp)(Delantera Principal) (Bi-amplificación):** Proporciona un modo de bi-amplificación para los altavoces Delanteros Principales (Izquierdo y Derecho) y, así, reproduce las salidas de los canales de amplificador Delantero Izquierdo y Delantero Derecho.
- **Zona 2:** Asigna los canales del amplificador envolvente trasero para que transmitan salidas de nivel de altavoces de Zona 2 a partir de los terminales del altavoz envolvente trasero.
- **Zona 3:** Asigna los canales del amplificador envolvente trasero para que transmitan salidas de nivel de altavoces de Zona 3 a partir de los terminales del altavoz envolvente trasero.
- **Zona 4:** Asigna los canales del amplificador envolvente trasero para que transmitan salidas de nivel de altavoces de Zona 4 a partir de los terminales del altavoz envolvente trasero.



### TRIGGER SETUP (CONFIGURACIÓN DEL DISPARADOR)

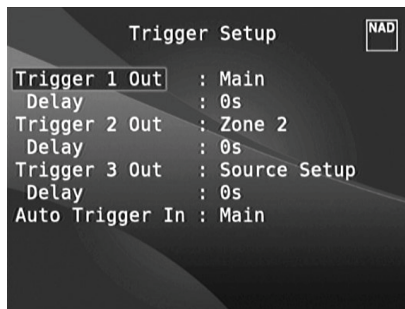

El T 787 dispone de tres Salidas del Disparador de +12V CC configurables que se pueden utilizar para activar un componente o sistema al que estén conectadas. Hay también una Entrada del Disparador disponible para conectar al enlace correspondiente al que esté asociada. Utilice la combinación de las teclas [◀/▶/▲/▼] y [ENTER] para navegar en los parámetros del menú de Configuración del Disparador.

#### TRIGGER OUT (SALIDA DEL DISPARADOR)

Los disparadores son señales de baja tensión utilizados para conectar / desconectar otros aparatos compatibles. Las tres Salidas del Disparador de +12 V CC del T 787 (Salida del Disparador 1, Salida del Disparador 2 y Salida del Disparador 3) dependen del modo al que están asociadas. Hay seis opciones a las que la salida de +12 V CC se puede asignar, que son las siguientes – Principal, Zona 2, Zona 3, Zona 4, Zona 2+3+4 y Configuración de Fuente.

**Principal (Main) :** +12 V CC está disponible en la Salida del Disparador asignada cuando el T 787 está en estado conectado.

**Zona 2, Zona 3, Zona 4, Zona 2+3+4 :** Cuando la Zona correspondiente está en estado conectado, +12 V CC está disponible en la Salida del Disparador asignada.

**Configuración de Fuente :** Si la Salida del Disparador está conectada a "Configuración de Fuente", +12 V CC está disponible en la Salida del Disparador siempre que se selecciona la Fuente específica asignada. Consulte también la sección sobre "Salida del Disparador" en la sección referente a la Configuración de Fuente (Visualización Normal).

#### RETRASO (DELAY)

La disponibilidad de +12 V CC en la Salida del Disparador puede ser ajustada. Si desea que +12 V CC esté disponible sin retraso cuando la Salida del Disparador se conecta a su ajuste asignado, debe ajustar el Retraso para 0 segundos. De otro modo, se puede seleccionar un tiempo de retraso de entre 1 y 5 segundos.

#### ENTRADA DEL DISPARADOR AUTOMÁTICO (AUTO TRIGGER IN)

La ENTRADA del Disparador Automático permite que los controladores externos del sistema alternen la sección correspondiente del T 787 desde "Reserva" a "Conectado" y viceversa.

**Principal :** El T 787 se conecta desde el modo de Reserva cuando se aplica +12 V CC a la ENTRADA del Disparador.

**Zona 2, Zona 3, Zona 4 :** La Zona correspondiente se conecta siempre que +12 V CC está presente en la ENTRADA del Disparador.

**Todas (All) :** Principal, Zona 2, Zona 3 y Zona 4, tal como descrito arriba, se activan cuando haya una entrada de +12 V CC en la ENTRADA del Disparador.

Consulte también al Punto 8. +12V TRIGGER OUT, +12V TRIGGER IN, de la sección referente al PANEL TRASERO y la sección sobre "Salida del Disparador" en la sección referente a la Configuración de Fuente (Normal).

### LISTENING MODE SETUP

#### (CONFIGURACIÓN DEL MODO DE ESCUCHA)

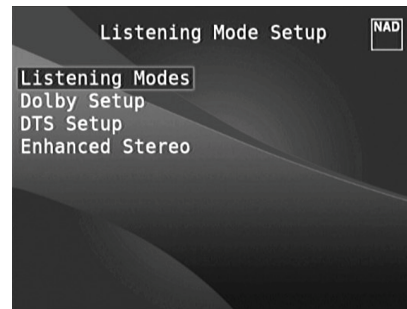

El T 787 dispone de varias opciones de modos de escucha y la mayor parte se puede configurar. Estas opciones permiten reproducir una gran variedad de efectos sonoros, dependiendo del contenido de la fuente que se reproduzca. Utilice la combinación de las teclas [◀/▶/▲/▼] y [ENTER] para configurar los ajustes indicados en seguida.

#### MODO DE ESCUCHA

El formato de audio detectado por la Fuente seleccionada se puede configurar y procesar automáticamente a través las siguientes opciones:

#### DOLBY

Dolby Digital es el formato de señales digitales multicanales desarrollado en los Laboratorios Dolby. Los discos que llevan el símbolo de doble D han sido grabados con hasta 5.1 canales de señales digitales, reproduciendo

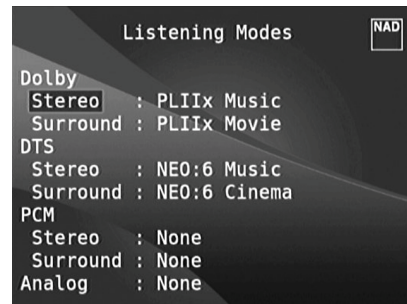

una calidad de sonido mucho mejor, con sensaciones de sonido dinámico y espacial que son mucho mejores que las del anterior Dolby Surround. La entrada de audio Dolby Digital puede ser configurada de la manera siguiente:

**Stereo:** Si el sistema de audio detectado es el formato estéreo Dolby, puede seleccionar una de la siguientes configuraciones - Pro Logic, PLIIx Movie, PLIIx Music o None

**Surround:** Si el sistema de audio detectado es el formato Dolby Surround, puede seleccionar una de la siguientes configuraciones - Surround EX, PLIIx Movie, and PLIIx Music, Stereo Downmix o None.

**None:** Si selecciona 'None' (Ninguno), la señal Dolby Digital tomará el valor por defecto 'Stereo' o 'Surround' que se haya indicado bajo la opción 'PCM'. Consulte la sección presentada abajo sobre 'PCM'.

# FUNCIONAMIENTO

## UTILIZACIÓN DEL T 787 – MENÚ DE CONFIGURACIÓN

### DOLBY DIGITAL PLUS

Dolby Digital Plus pertenece a la nueva generación de tecnología de audio para toda la programación y medios de alta definición. Dolby Digital Plus proporciona programas de audio multicanal de hasta 7.1 canales y ofrece soporte para una gran variedad de programas que cuentan con un flujo digital codificados único con la máxima tasa de bits posible de hasta 6 Mbps y un rendimiento de la tasa de bits máxima de hasta 3 Mbps con discos HD DVD y de 1,7 Mbps con discos Blu-ray. Es capaz de reproducir los flujos digitales de Dolby Digital de los sistemas Dolby Digital en el mercado. Dolby Digital Plus puede reproducir con toda fidelidad el sonido tal cual lo concibieron los directores y productores.

También cuenta con sonido multicanal con una salida de canal discreta, mezclas interactivas y tecnología de streaming de audio en sistemas superiores. Es compatible con la interfaz High Definition Media Interface (HDMI, por sus siglas en inglés), una conexión digital de un solo cable para el envío de ambas señales de audio y video de alta definición.

### DOLBY TrueHD

Dolby TrueHD es una tecnología de codificación sin pérdida de calidad desarrollada para los discos ópticos de alta definición. Dolby TrueHD es capaz de reproducir con toda fidelidad, bit por bit, el sonido máster del estudio, produciendo la experiencia completa de la mayor alta definición de los discos ópticos de la nueva generación de alta definición.

Cuenta con soporte para tasas de bits de hasta 18 Mbps y es capaz de grabar 8 canales de rango completo individualmente con audio de 24 bits/96 kHz. También cuenta con metadatos de gran alcance, incluyendo la normalización de diálogos y control del rango dinámico. Es compatible con la interfaz High Definition Media Interface (HDMI, por sus siglas en inglés), una conexión digital de un solo cable para el envío de ambas señales de audio y video de alta definición. En la actualidad los discos HD DVD y Blu-ray limitan el número máximo de canales a ocho, mientras que Dolby Digital Plus y Dolby TrueHD soportan más de ocho canales de audio. Favor tomar nota que el T 787 solo soporta 7.1 canales.

### DOLBY DIGITAL EX

Utilizando un descodificador Matrix, este método crea el canal trasero (a veces también denominado "central envolvente") por medio de señales en los canales envolventes izquierdo y derecho que se han grabado en Dolby Digital 5.1, siendo proporcionada la reproducción en Envolvente 6.1. Este método deberá seleccionarse con fuentes que lleven el símbolo de doble D-EX, grabadas en formato Dolby Digital Surround EX.

Con este canal adicional se pueden experimentar dinámicas mejoradas y una mejor sensación de movimiento dentro del campo de sonido. Si las fuentes de medios grabadas en Dolby Digital EX se descodifican con un descodificador Digital EX, el formato se detecta automáticamente y se selecciona el modo Dolby Digital EX. Sin embargo, algunas fuentes de medios grabadas en formato Dolby Digital EX pueden detectarse como simples fuentes de medios Dolby Digital. En este caso, Dolby Digital EX deberá seleccionarse manualmente.

### NOTA

*Para obtener una descripción de los modos Pro Logic, PLIIx Movie, PLIIx Music y Estéreo Mezclado, consulte la sección sobre "Modo de Escucha" en el capítulo referente al Menú Principal.*

### DTS

El Digital Theater System Digital Surround (denominado simplemente DTS) es un formato de señal digital multicanal con el que se pueden procesar mayores índices de datos que con Dolby Digital. Aunque ambos Dolby Digital y DTS son formatos de medios de 5.1 canales, se cree que los discos que llevan el símbolo "DTS" proporcionan mejor calidad de sonido debido a la menor compresión de audio requerida. Además, ofrece una dinámica más amplia, produciendo magnífica calidad de sonido.

La entrada de audio DTS puede ser configurada de la manera siguiente:

**Stereo:** Si el sistema de audio detectado es el formato DTS, puede seleccionar una de la siguientes configuraciones - NEO:6 Cinema, NEO:6 Music o None.

**Surround:** Si el sistema de audio detectado es el formato DTS Surround, puede seleccionar una de la siguientes configuraciones - NEO:6 Cinema, NEO:6 Music, Stereo Downmix o None.

**None:** Si selecciona 'None' (Ninguno), la señal DTS tomará el valor por defecto 'Stereo' o 'Surround' que se haya indicado bajo la opción 'PCM'. Consulte la sección presentada abajo sobre 'PCM'.

### NOTA

*Para obtener una descripción de los modos envolventes Estéreo Mezclado y DTS Neo:6 consulte la sección sobre "Modo de Escucha" en el capítulo referente al Menú Principal.*

### PCM

PCM (Pulse Code Modulation) es la representación digital de una señal de audio estándar que es convertida con poca o ninguna compresión. Si selecciona 'None' (Ninguna) para cualquiera de las configuraciones Dolby o DTS anteriores, la sección 'PCM' tomará el valor por defecto de la señal de audio de la manera siguiente

**Stereo:** El formato de audio estéreo detectado será configurado de acuerdo a una de las siguientes opciones - Pro Logic, PLIIx Movie, PLIIx Music, NEO:6 Cinema, NEO:6 Music, EARS, Enhanced Stereo o None.

**Surround:** El formato de audio surround (envolvente) detectado será configurado de acuerdo a una de las siguientes opciones - PLIIx Movie, PLIIx Music, NEO:6 Music, NEO:6 Cinema, Stereo Downmix o None.

### ANALOG (ANALÓGICA)

Si la entrada de audio es una señal analógica, se puede configurar por defecto para uno de los siguientes modos envolventes - Pro Logic, PLIIx Movie, PLIIx Music, NEO:6 Cinema, NEO:6 Music, EARS, Enhanced Stereo, Analog Bypass o None.

### NOTA

*Todos estos Modos de Escucha para "Dolby Digital", "DTS", "PCM" y "Analog" se pueden alterar directamente pulsando el botón de "Modo de Escucha" en el panel delantero o a través de la opción de "Modo de Escucha" en la ventanilla del Menú Principal. El formato de audio seleccionado se reflejará en el ajuste correspondiente en la sección de "Configuración del Modo de Escucha".*

### DOLBY SETUP (CONFIGURACIÓN DE DOLBY)

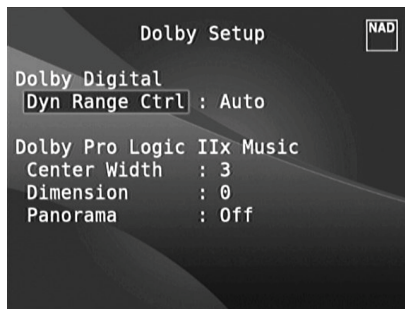

En este menú se puede ajustar el Control de Gama Dinámica del Dolby Digital y también los ajustes para el formato Dolby Digital Pro Logic IIx Music.

**Dyn Range Ctrl (Control de Gama dinámica) :** Puede seleccionar la gama dinámica efectiva (gama subjetiva de suave a alto) para reproducción de bandas sonoras de películas en Dolby Digital. Para obtener un efecto plenamente cinematográfico, seleccione siempre el ajuste por defecto de 100%. Los ajustes de 75%, 50% y 25% reducen progresivamente la gama dinámica, haciendo que los sonidos suaves sean comparativamente más altos y limitando, al mismo tiempo, la intensidad sonora máxima de los sonidos altos. El ajuste de 25% produce la gama dinámica más pequeña y es el más adecuado para sesiones tarde por la noche u otras ocasiones en las que se desee mantener la máxima inteligibilidad del diálogo al mismo tiempo que se reducen al mínimo los niveles de volumen global.

Para fuentes Dolby TrueHD, configure el control de rango dinámico en "Auto".

**Dolby Pro Logic IIx Music :** Favor referirse a la misma descripción de "PLIIx Music" bajo el ítem "AJUSTE DE LOS MODOS DE ESCUCHA" en la sección "FUNCIONAMIENTO – UTILIZACIÓN DEL T 787 – MENÚ PRINCIPAL".

### DTS SETUP (CONFIGURACIÓN DE DTS)

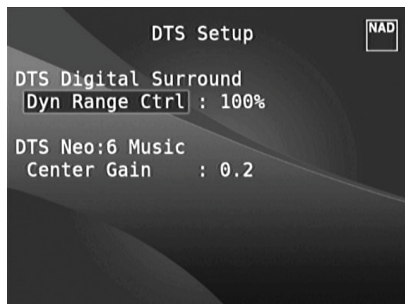

En este menú se puede ajustar el Control de Gama Dinámica del DTS Digital Surround y también los ajustes para el formato DTS Neo:6 Music.

**Dyn Range Ctrl (Control de Gama dinámica) :** Se trata de la misma función configurable de Control de Gama Dinámica descrita arriba en la sección de Configuración de Dolby y la única diferencia es que la banda sonora de película está ahora en formato DTS.

**DTS NEO: 6 Music:** Favor referirse a la misma descripción de "NEO:6 Music" bajo el ítem "AJUSTE DE LOS MODOS DE ESCUCHA" en la sección "FUNCIONAMIENTO – UTILIZACIÓN DEL T 787 – MENÚ PRINCIPAL".

### MODOS DE DTS SURROUND

Las informaciones presentadas abajo son descripciones adicionales sobre los modos DTS Surround.

#### DTS-HD MASTER AUDIO

DTS-HD Master Audio es una tecnología que ofrece a los oyentes fuentes de audio maestras grabadas en estudios profesionales sin ninguna pérdida de datos, conservando intacta la calidad de audio. DTS-HD Master audio adopta tasas de transferencia de datos variables, facilitando la transferencia de datos a una tasa máxima de 24,5 Mbps en los discos Blu-ray y 18,0 Mbps en los discos HD-DVD; estas tasas de transferencia son superiores al estándar de los discos DVD. Estas altas tasas de transferencia de datos permiten la transmisión sin pérdida de fuentes de audio de los sistemas de 7.1 de 96 kHz/24 bits sin deteriorar la calidad del sonido original. DTS-HD Master Audio es una tecnología irremplazable que puede reproducir el sonido fielmente, tal como lo concibieron los directores y productores de música o de películas.

#### DTS - ES EXTENDED SURROUND™ (DTS ES)

Este es un nuevo formato digital multicanales que mejora enormemente la sensación espacial de 360° de la impresión envolvente, debido a la mayor expansión de espacio de las señales envolventes, proporcionando alta compatibilidad con el formato DTS convencional. Además de los 5.1 canales, el DTS-ES Surround ampliado también ofrece el canal envolvente trasero (a veces también denominado "envolvente central") en reproducción, proporcionando un total de 6.1 canales. El DTS-ES Surround ampliado incluye dos formatos, con dos métodos diferentes de grabación de señal envolvente, como sigue:

#### DTS-ES™ DISCRETE 6.1

Dado que las señales de los 6.1 canales envolventes (incluyendo el canal trasero) son completamente independientes, es posible llegar a la sensación de que la imagen acústica se desplaza libremente entre los sonidos de fondo, con 360 grados rodeando al oyente.

Aunque la máxima calidad se consigue con bandas sonoras de películas grabadas utilizando este sistema y reproducidas utilizando el descodificador DTS-ES, cuando se reproducen con un descodificador convencional DTS el canal envolvente trasero se mezcla en "downmix" automáticamente en los canales envolvente derecho y envolvente izquierdo del sistema envolvente, de forma que no se pierde ninguno de los componentes de la señal.

### DTS - ES™ MATRIX 6.1

En este formato, las señales adicionales del canal trasero reciben una codificación de matriz y son transmitidas a los canales envolventes izquierdo y derecho. Durante la reproducción, son descodificadas a los canales envolventes derecho, izquierdo y trasero.

Dado que este formato de flujo de bits es 100% compatible con señales DTS convencionales, el efecto del formato DTS-ES Matrix 6.1 se puede conseguir también desde fuentes con señales DTS-ES 5.1.

Naturalmente, también es posible reproducir señales grabadas en DTS-ES 6.1 desde un descodificador de canales DTS 5.1.

Cuando un descodificador DTS-ES procesa descodificaciones discretas DTS-ES 6.1 o en Matrix 6.1, estos formatos se detectan automáticamente y se selecciona el modo Envoltente Optimo. Sin embargo, las fuentes DTS-ES Matrix 6.1 pueden ser detectadas como DTS. En este caso, deberá seleccionarse manualmente el modo DTS-ES Matrix para reproducirlas.

### DTS NEO:6™ SURROUND

Este modo aplica las señales convencionales de 2 canales tales como PCM digital o señales estéreo analógicas al descodificador de matriz digital de alta precisión utilizado para DTS-ES Matrix 6.1, para conseguir una reproducción de sonido envolvente de 6.1 canales. El DTS Neo:6 Surround incluye dos modos para seleccionar la descodificación óptima de las fuentes de señales.

**DTS NEO:6 CINEMA** : Este método resulta ideal para la reproducción de filmes. La descodificación tiene lugar enfatizando la separación con el fin de lograr la misma atmósfera con 2 canales que con fuentes de 6.1 canales.

**DTS NEO:6 MUSIC** : Se recomienda principalmente para la reproducción de música. Los canales delanteros izquierdo y derecho no pasan a través del descodificador y son reproducidos directamente para que no haya pérdida de la calidad del sonido, y los efectos de los canales envolvente derecho, envolvente izquierdo, central y traseros incorporan una sensación natural de expansión del campo de sonido.

### ENHANCED STEREO

Favor referirse a la misma descripción de "ENHANCED STEREO" (ESTÉREO MEJORADO) bajo el ítem "MODO DE ESCUCHA" en la sección "FUNCIONAMIENTO – UTILIZACIÓN DEL T 787 – MENÚ PRINCIPAL".

### DISPLAY SETUP (CONFIGURACIÓN DE LA PANTALLA)

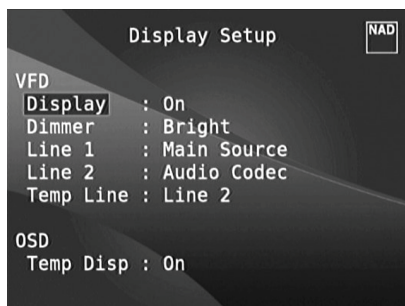

La Pantalla Fluorescente al Vacío (pantalla VFD) y las Visualizaciones en Pantalla (pantalla OSD) se pueden mostrar de varias formas navegando en los parámetros del menú de "Configuración de la Pantalla". Utilice la combinación de las teclas [◀/▶/▲/▼] y [ENTER] para avanzar entre las opciones del menú de "Configuración de la Pantalla".

### NOTA

Las configuraciones realizadas en la sección de "Configuración de la Pantalla" son transferidas siempre que se activan durante el ajuste de Preajustes de A/V. Consulte también la sección de "Preajustes de A/V" presentada abajo.

### PANTALLA FLUORESCENTE AL VACÍO (VFD)

**Display (Visualización)** : Seleccione "Activa" para visualizar todos los datos o caracteres correspondientes en la pantalla VFD. Si "Temp"(Temporal) está seleccionado, no se visualizará nada en la pantalla VFD. Sin embargo, si la visualización está ajustada para "Temp", siempre que se activa cualquier control del panel delantero o cualquier de las teclas correspondientes del mando a distancia, los caracteres correspondientes de la pantalla VFD se visualizarán temporalmente y después se apagarán. Tenga en cuenta que si cualquier de las Zonas está en estado conectado, serán continuamente visualizadas en la pantalla VFD, mismo con el ajuste "Temp".

**Dimmer (Regulador de la luz)** : Si desea reducir la intensidad luminosa de la pantalla VFD, ajuste el Regulador de la Luz para "Suave"(Dim). De otro modo, seleccione "Intenso"(Bright) para retornar a la intensidad luminosa normal de la pantalla VFD.

**Line 1, Line 2 (Línea 1, Línea 2)** : La pantalla VFD muestra dos líneas principales de datos o caracteres. La línea 2 es la línea de datos o caracteres localizada en la parte inferior de la pantalla VFD y la Línea 1 se encuentra directamente por encima. Se puede seleccionar para las dos líneas la visualización que se puede mostrar, de entre las siguientes:

**Main Source (Fuente Principal)** : Muestra la Fuente activa.

**Volume (Volumen)** : Muestra el nivel actual del volumen.

**Listening Mode (Modo de Escucha)** : Muestra el Modo de Escucha seleccionado.

**Audio Src Format (Formato de la Fuente de Audio)** : Muestra el formato de audio detectado en la Fuente activa.

**Audio Codec** : Visualiza el formato de flujo de audio detectado: Analog, PCM Surround, Dolby TrueHD, DTS-HD Master Audio y otros formatos.

**Video Mode (Modo Video)** : Mostrar la resolución de video de la fuente de entrada activa. Los detalles incluyen la resolución de video y la tasa de fotogramas. Para mayor información sobre los detalles de video, comuníquese con su Especialista en audio NAD o con el departamento técnico de su distribuidor.

**Zone 2-Zone 3-Zone 4- Source (Fuente de Zona 2, Zona 3 y Zona 4)** : Muestra la Fuente asignada a la Zona correspondiente.

**Off (Desactivada)** : Seleccione "Desactivada" si desea que la línea correspondiente no muestre datos.

**Temp.Line (Línea Temporal)** : Seleccione la Línea 1 o la Línea 2 como la línea en que se mostrará temporalmente la pantalla VFD si el ajuste "Temp" se selecciona en la opción "Visualización" descrita arriba.

### ON-SCREEN DISPLAY (VISUALIZACIONES EN PANTALLA (PANTALLA OSD))

**Temp Disp (Visualización Temporal)** : Esta opción se aplica a la pantalla OSD que se muestra temporalmente en la salida de vídeo siempre que se activa cualquier control del panel delantero o cualquier de las teclas correspondientes del mando a distancia. Ajústela para "Activada" ("On") si desea que la pantalla OSD correspondiente se muestre en el monitor / TV; de otro modo, ajústela para "Desactivada" ("Off").

### A/V PRESETS (PREAJUSTES DE A/V)

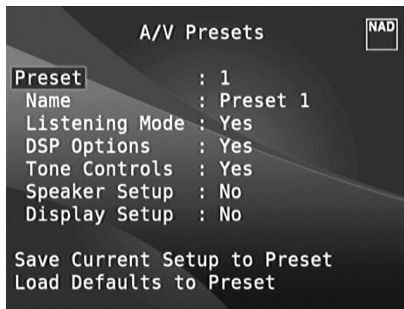

El sistema sencillo y a la vez potentemente flexible de "Preajustes" del T 787 le permite adaptar a su medida virtualmente todos los aspectos de reproducción de audio-vídeo, y reactivarlos mediante la pulsación de una sola tecla. Los parámetros de "Modo de Escucha", "Opciones de DSP" y "Controles de Tonos", a los que se accede a través del Menú Principal, así como las opciones de "Instalación de los Altavoces" y "Configuración de la Pantalla", que se pueden configurar a través del Menú de Configuración, están memorizados en conjunto como un Preajuste Único.

Se puede crear un Preajuste optimizado para música Pop y otro para música clásica. Se puede también crear otro Preajuste para reactivar el ajuste favorito de cada miembro de la familia o un Preajuste para reproducción totalmente cinematográfica de "entretenimiento en casa", y aún otro para filmes tarde por la noche, estando cada Preajuste ajustado con precisión para un escenario o preferencia específicos.

### CREACIÓN DE PREAJUSTES

La creación de un Preajuste consiste simplemente en memorizar un conjunto completo de los parámetros configurados en las opciones de "Modo de Escucha", "Opciones de DSP" y "Controles de Tonos", a los que se accede a través del Menú Principal, así como las opciones de "Instalación de los Altavoces" y "Configuración de la Pantalla", que se pueden configurar a través del Menú de Configuración. Avance para la opción "Preajustes de A/V" utilizando las teclas de [▲/▼], para memorizar un conjunto de ajustes de los dichos parámetros en un Preajuste. Seleccione un número de Preajuste y, utilizando una combinación de las teclas de [▲/▼], incluya selectivamente en ese Preajuste específico cualquier de los ajustes de los parámetros mencionados arriba, seleccionando "Sí" ("Yes"). Si no desea incluir un determinado ajuste de un parámetro en ese Preajuste específico, seleccione "No".

Para memorizar los ajustes seleccionados para el número de Preajuste específico, avance para la opción "Memorizar la configuración actual en el Preajuste" ("Save Current Setup to Preset") y pulse la tecla "Sí". Si, al revés, desea cargar los ajustes por defecto, avance para "Cargar ajustes por defecto en el Preajuste" ("Load Defaults to Preset") y pulse la tecla de [D] para reponer los ajustes por defecto.

Además de los ajustes de los parámetros, se puede asignar un nuevo nombre a la propia etiqueta del Preajuste. El nuevo Nombre se mostrará en la Pantalla VFD y también en la Pantalla OSD. Para cambiar el nombre de la etiqueta del Preajuste, avance para "Nombre" y pulse [D] para desplazarse para el carácter. Después pulse [▲/▼] para escoger y seleccionar entre las selecciones alfanuméricas. Pulse [◀/▶] para desplazarse para el carácter siguiente o para el anterior y, al mismo tiempo, memorizar los cambios efectuados en el carácter actual.

### NOTA

*El Preajuste seleccionado permanecerá en vigor hasta que seleccione un Preajuste diferente.*

### EJEMPLO DE PROCEDIMIENTO PARA CONFIGURAR PRESETS (PREAJUSTES) DE A/V

- 1 Primero configure sus ajustes preferidos para las siguientes opciones (busque las opciones a través de las páginas del menú respectivas).

Listening Mode (Modo de Escucha): Stereo

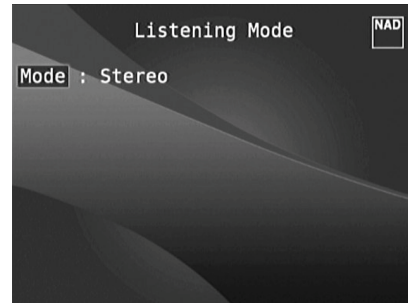

DSP Options (Opciones de DSP): 5ms

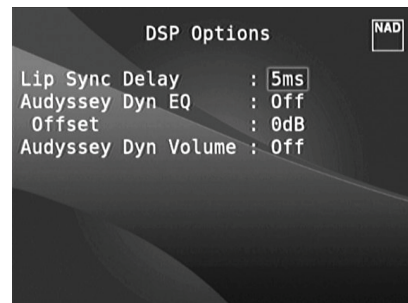

Tone Controls (Controles de tono): Tone Deafat (Anulación de Tonos): On



Display Setup (Configuración de la Pantalla): Ajuste "Line 2" (Línea 2) en "Listening Mode" (Modo de escucha)

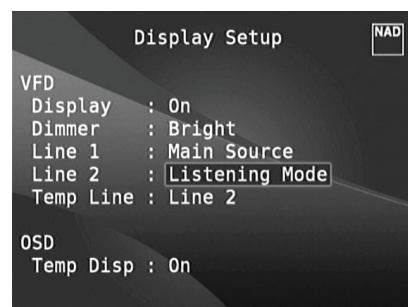

# FUNCIONAMIENTO

## UTILIZACIÓN DEL T 787 – MENÚ DE CONFIGURACIÓN

Speaker Setup (Instalación de los Altavoces): del menú Speaker Setup (Instalación de los Altavoces), abra el submenú "Speaker Configuration" (Configuración de los altavoces), y bajo "Subwoofer" cambie la opción "On" a "Off". "Front" (Frontal) se convierte en "Large" (Grande).

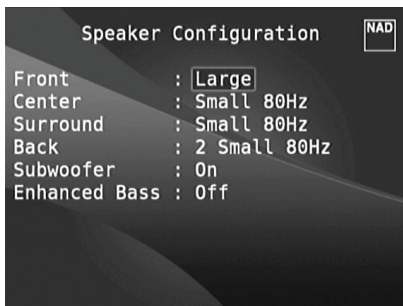
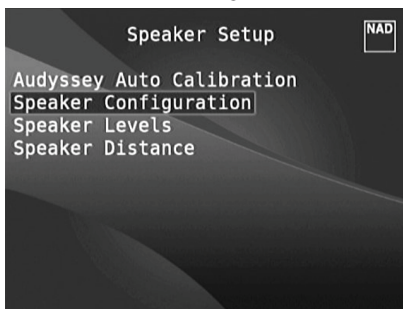

- 2 Después de hacer las configuraciones anteriores, abra "A/V Presets" (Preajustes de A/V) en la página "Setup Menu" (Menú de Configuración). Use [D] para abrir el menú "A/V Presets".

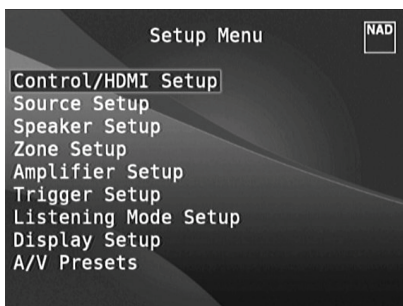

- 3 En la página "A/V Presets", configure "Preset: 1" con los siguientes parámetros - use [▲/▼] para seleccionar "Yes" o "No" y pulse [ENTER] para confirmar la selección y pasar al siguiente ajuste.

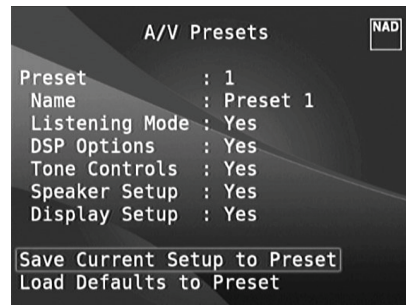

Teniendo resaltada la línea "Save Current Setup to Preset" (Guardar la actual configuración bajo el preajuste), pulse [D] para guardar los ajustes anteriores bajo Preset 1. Aparece la siguiente pantalla OSD para confirmar que dicha configuración fue guardada bajo "Preset 1".

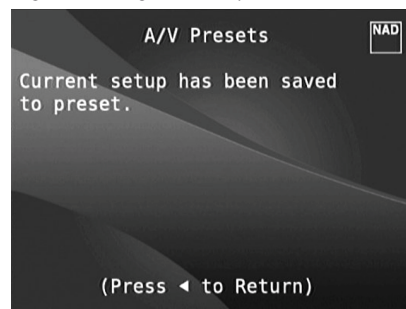

Cuando selecciona "Preset 1" con el mando a distancia ("A/V PSET" + "1" del HTR 8), los valores anteriores guardados bajo "Preset 1" (la configuración del preajuste que se muestran en la OSD en el Paso 1) son activados y afectan la fuente actual.

- 4 Vuelva a repetir el Paso 1 anterior pero esta vez siga las siguientes configuraciones

Listening Mode (Modo de Escucha): PLIIX Music

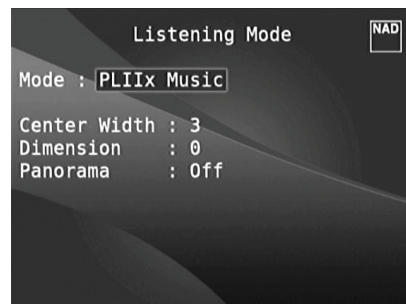

DSP Options (Opciones de DSP): 0ms

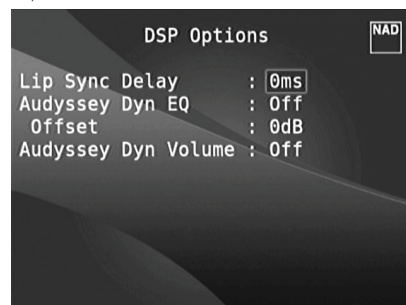

Tone Controls (Controles de tono): Tone Defeat (Anulación de Tonos): Off

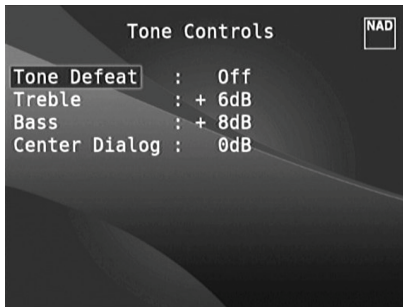

Display Setup (Configuración de la Pantalla): Ajuste "Line 2" (Línea 2) en "Volume"

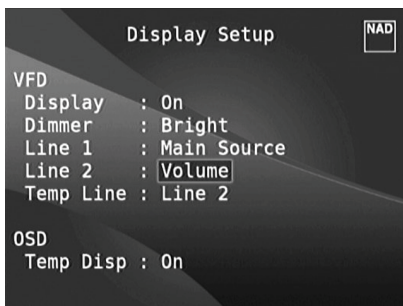

- Después de hacer las configuraciones anteriores, abra "A/V Presets" (Preajustes de A/V) en la página "Setup Menu" (Menú de Configuración). Use [D] para abrir el menú "A/V Presets".

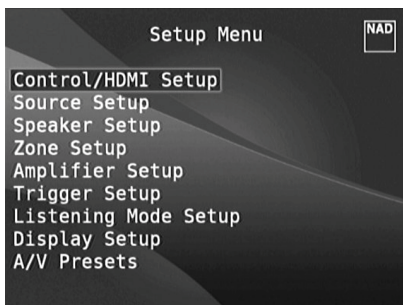

- En la página "A/V Presets", configure "Preset: 2" con los siguientes parámetros - use [▲/▼] para seleccionar "Yes" o "No" y pulse [ENTER] para confirmar la selección y pasar al siguiente ajuste

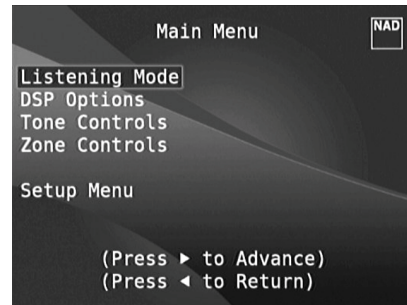

Teniendo resaltada la línea "Save Current Setup to Preset" (Guardar la actual configuración bajo el preajuste), pulse [D] para guardar los ajustes anteriores bajo Preset 2. Cuando selecciona "Preset 2" con el mando a distancia ("A/V PSET" + "2" del HTR 8), los valores anteriores guardados bajo "Preset 2" (la configuración del preajuste que se muestran en la OSD en el Paso 4) son activados y afectan la fuente actual.

Favor notar que el ajuste de "Speaker Setup" (Instalación de los Altavoces) está ajustada en "No". Bajo estas condiciones, ninguno de los valores de "Speaker Setup" (Instalación de los Altavoces) se verán afectados con "Preset 2". Los ajustes de "Speaker Setup" (Instalación de los Altavoces) que se activan con "Preset 2" serán los últimos o los actuales valores de "Speaker Setup" que en este ejemplo, son los mismos parámetros de "Speaker Setup" que se muestran arriba bajo el Paso 1.

- Puede configurar hasta 5 Preajustes. Estos mismos Preajustes pueden ser asociados con cada fuente en la ventana "Source Setup - Normal View" (Configuración de Fuente - Visualización Normal) según se indica abajo

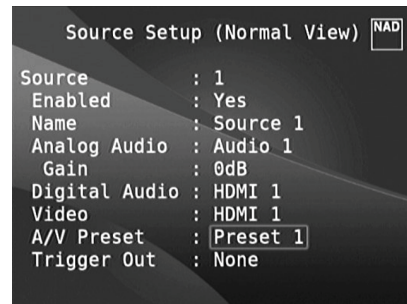

En el ejemplo anterior, los valores de "Preset 1" están asignados a Source 1 (Fuente 1). Cuando activa Source 1, los valores de "Preset 1" se activan para dicha fuente. De todas maneras puede cambiar la asignación del Preset de una fuente en particular y utilizar otro valor/número de Preset pulsando los botones apropiados del mando a distancia.

### REACTIVACIÓN DE PRESINTONÍAS

Se puede reactivar un Presintonía en cualquier momento, utilizando el mando a distancia HTR 8. Pulse la tecla cuadrada de A/V PSET del HTR 8 y después pulse la tecla numérica 1-5 correspondiente al número del Presintonía deseado. El Presintonía reactivado en ese momento será activado o sustituirá al Presintonía anterior (si lo hubiere).

# FUNCIONAMIENTO

## ESCUCHA DE RADIO AM/FM

El sintonizador interior de AM / FM del T 787 ofrece emisiones de radio con sonido de muy alta calidad. La calidad de la recepción y del sonido siempre dependerá, hasta cierto punto, del tipo de antena(s) utilizada(s), así como de la proximidad del origen de la emisión de radio, de la geografía y de las condiciones climatológicas.

### INFORMACIÓN SOBRE LAS ANTENAS

La antena de FM de cable de cinta suministrada se puede conectar a la entrada de antena de FM del panel trasero utilizando el adaptador de "balún" suministrado, y deberá desplegarse completamente formando una "T". Esta antena dipolo plegada producirá normalmente los mejores resultados cuando esté orientada verticalmente, con los brazos de la "T" totalmente estirados, y posicionada perpendicularmente al punto de origen de la emisión de radio deseada. Sin embargo, no existen "reglas" y si experimenta libremente la ubicación y orientación de la antena encontrará la posición que produzca el sonido más claro y el menor ruido de fondo.

En zonas de difícil recepción de FM, la existencia de una antena exterior de FM puede mejorar drásticamente el rendimiento. Si le resulta importante la escucha de radio, estudie la posibilidad de consultar a un instalador profesional de antenas para optimizar su sistema.

La antena de bucle de AM suministrada producirá normalmente una recepción adecuada. Sin embargo, se puede utilizar una antena de AM exterior para mejorar la recepción. Consulte a un instalador profesional de antenas para más amplia información.

### NOTA IMPORTANTE

*Cuando utiliza el mando a distancia HTR 8 para controlar las funciones AM/FM, asegúrese de que tiene seleccionado "TUNER" (Sintonizador) bajo DEVICE SELECTOR (Selector de dispositivo).*

### MONTAJE DE LA ANTENA DE CUADRO



- 1 Gire el bastidor exterior de la antena.
- 2 Inserte el borde inferior del bastidor exterior en la ranura del soporte.
- 3 Extienda el cordón de la antena.

### SELECCIÓN DE UNA BANDA DEL SINTONIZADOR

Pulse el botón [AM/FM/DB] del HTR 8 cuando esté en la página de selección de dispositivo TUNER (Sintonizador) o AMP. Cada vez que pulsa uno de los botones alterna entre las bandas AM, FM, XM o DAB. Suelte el botón cuando sintonice la banda deseada.

### SINTONIZACIÓN DE ESTACIONES AM/FM

Después de seleccionar la banda AM o FM, pulse TUNE [◀▶] en el HTR 8 para realizar una búsqueda lenta manualmente; pulse y mantenga pulsado para realizar una búsqueda automática.

Puede utilizar los botones [C/➤] del panel delantero o el botón [◀▶] del HTR 8 para sintonizar las estaciones.

- 1 Pulse [◀▶] para navegar entre las frecuencias AM o FM.
- 2 Pulse y suelte [◀▶] para buscar hacia arriba o abajo - el sintonizador del T 787 se detendrá en la próxima señal lo suficientemente fuerte que encuentre.
- 3 Si pulsa los botones [◀▶] durante el proceso de búsqueda esta será interrumpida.

### SINTONIZACIÓN DIRECTA

Si usted conoce la frecuencia de la emisora que desea, puede sintonizarla directamente.

- 1 Pulse sucesivamente el botón [ENTER] para conmutar entre los modos "Preset" y "Tune" (vea la línea inferior de la pantalla VFD). Seleccione el modo "Tune".
- 2 Con los botones numéricas del mando a distancia, digite la frecuencia de la estación. Por ejemplo, para entrar 104,50 MHz, pulse "1"; "0"; "4"; "5" y "0".

### ALMACENAMIENTO DE PRESINTONÍAS (AM/FM/XM/DAB)

El T 787 puede memorizar una mezcla de sus 40 estaciones favoritas de AM, FM y XM (o DAB) para reactivación inmediata.

- 1 Para guardar una emisora de AM/FM a una presintonía, primero sintonice la frecuencia (ver arriba), pulse el botón del botón [MEMORY] (memoria) del panel delantero. La VFD muestra el siguiente número de presintonía disponible - por ejemplo, "Preset 4 Free" en la línea inferior.
- 2 Pulse de nuevo el botón [MEMORY] para grabar la frecuencia deseada en el número de presintonía visualizado ("P-4"). La frecuencia escogida se guarda en la presintonía asignada.

### NOTA

*Si no quedan más números de presintonía, puede reemplazar un número existente pulsando los botones [▲/▼] para seleccionar el número de presintonía que va a reemplazar.*

### SINTONIZACIÓN DIRECTA DE UN NÚMERO DE PRESINTONÍA (AM/FM/XM/DAB)

Se puede pedir directamente un número una presintonía.

- 1 Pulse sucesivamente el botón [ENTER] para conmutar entre los modos "Preset" y "Tune" (vea la línea inferior de la pantalla VFD). Seleccione el modo "Preset".
- 2 Con las teclas numéricas del mando a distancia, ingrese directamente el número de presintonía que desee. Por ejemplo, para entrar la memoria 5, pulse "5".

### ELIMINACIÓN DE UNA PRESINTONÍA GUARDADA (AM/FM/XM/DAB)

Puede liberar una presintonía eliminando la información grabada.

- 1 Seleccione el número de presintonía que desee eliminar.
- 2 Mantenga pulsado el botón [MEMORY] y pulse y suelte el botón [INFO]. Se borrará la la presintonía actual ("P03 se convierte en "P--").

### SELECCIÓN DEL MODO DE SINTONIZADOR

El botón [TUNER MODE] del panel delantero es un control con un doble propósito. En la posición normal, se iluminan en la pantalla VFD los iconos "FM MUTE" y "FM STEREO"; sólo se pueden escuchar las emisoras con una señal potente, y queda silenciado el ruido entre emisoras.

Pulsando de nuevo el botón [TUNER MODE], se apagan los iconos "FM MUTE" y "FM STEREO" de la pantalla VFD y podrá recibir emisoras más distantes, y potencialmente más ruidosas. El ruido se reduce si la señal de la emisora FM es menor que el umbral de la FM estéreo (ya que la FM mono es menos proclive al ruido) aunque a costa de sacrificar el efecto estéreo.

### NOTA

*Se puede memorizar el mismo canal en dos ubicaciones de presintonía de radio - una con "TUNER MODE On" y otra con "TUNER MODE Off".*



### INFORMACIÓN SOBRE NOMBRES DE USUARIOS

Se puede asignar un "nombre de usuario" de hasta ocho caracteres a un número de presintonía dado. El nombre de emisora elegido por el usuario aparecerá en la pantalla VFD y el OSD siempre que se seleccione ese número de presintonía.

Introducción de nombres de usuarios

Se puede asignar un número preestablecido al nombre de usuario "NOTICIAS" mediante el siguiente procedimiento. Los botones mencionados a continuación se refieren al HTR 8. Los botones correspondientes del panel frontal ejecutan las mismas funciones que se describen.

- 1 Indique el número de presintonía deseado para asignarlo al "nombre de usuario".
- 2 Pulse entonces el botón [MEMORY] una vez y dentro de los cinco (5) segundos, pulse el botón [INFO]: la pantalla mostrará una casilla parpadeante.
- 3 Utilice las teclas de [▲/▼] para seleccionar el primer carácter del nombre ("N") desde la lista correspondiente.
- 4 Pulse la tecla de [▶] para seleccionar el carácter y desplazarse de modo correspondiente hacia la posición siguiente. (Pulse la tecla de [◀] para desplazarse hacia atrás para el carácter anterior).
- 5 Pulse otra vez la tecla [MEMORY] (MEMORIA) para memorizar el Nombre del Usuario y salga del modo de introducción de texto.

### INFORMACIÓN SOBRE EL SISTEMA DE DATOS DE RADIO (RDS)

El Sistema de Datos de Radio (RDS) permite que receptores de A/V compatibles con FM muestren un texto determinado por la emisora de radio. El T 787 soporta dos modos de RDS, nombre de la estación (modo PS) y texto de radio (modo RT). Sin embargo, no todas las estaciones de FM incorporan RDS en su señal de emisión. En la mayoría de las zonas, encontrará entre una y varias estaciones con RDS activado, pero no es en ningún caso imposible que sus estaciones favoritas no transmitan datos RDS.

### VISUALIZACIÓN DE TEXTO RDS

Cuando se sintoniza una transmisión de FM con RDS activado, tras un breve retraso el símbolo "RDS" se encenderá en el visor del panel delantero del T 787 y la sección de caracteres del visor mostrará su texto de nombre de estación (PS): "ROCK101", por ejemplo.

Pulse el botón [INFO] (VISUALIZACIÓN) para alternar el visor entre el nombre de la estación y el texto de radio (RT) de la estación, si lo hubiere, el cual podrá avanzar por el nombre de la canción o del artista o por cualquier otro texto seleccionado por la estación.



FM 107.10M P06  
NAD

# FUNCIONAMIENTO

## ESCUCHA DE RADIO XM

El T 787 está "listo para XM", lo cual significa que, al adicionarle el Mini-Sintonizador XM CPC-9000 y la base doméstica Home Dock del Mini-Sintonizador XM, que se venden separadamente, dispone de todo lo que necesita para escuchar la radio en vivo XM. Todo el resto está incorporado. Solo necesita suscribir el servicio XM y su T 787 quedará listo para recibir contenidos XM.

### NOTAS

- Cuando utiliza el mando a distancia HTR 8 para controlar las funciones XM, asegúrese de que tiene seleccionado "TUNER" (Sintonizador) bajo DEVICE SELECTOR (Selector de dispositivo).
- Consulte al especialista de audio de NAD para obtener informaciones sobre otras versiones de Mini-Sintonizadores compatibles con el T 787.

### CONEXIÓN DE LA ANTENA DE XM

- 1 Conecte el extremo de la antena de XM a la correspondiente puerta de antena de XM localizada en el panel trasero del T 787.
- 2 Pulse y mantenga pulsado el botón [TUNER MODE] (MODO DE SINTONIZADOR) localizado en el panel delantero, para comprobar la potencia de señal del canal de XM actual, tal como se indica en las pantallas VFD y OSD. Pulse otra vez el botón [TUNER MODE] para salir del modo de comprobación de la potencia de señal.

Consulte también el manual de su Radio XM, para obtener informaciones sobre como instalar la antena de XM para conseguir una recepción óptima de las señales.

### SINTONIZACIÓN DE ESTACIONES

Hay tres formas de sintonizar el canal de XM que desea escuchar. Asegúrese de ajustar la tecla de Selector de Dispositivos del HTR 8 para "SINTONIZADOR" antes de realizar las opciones de sintonización indicadas abajo. Los botones de [◀/▶/▲/▼] se refieren a las teclas correspondientes en el HTR 8. Las mismas teclas corresponden a los botones de navegación del panel delantero [◀/▶/▲/▼].

- 1 **Sintonización Manual:** Pulse alternadamente los botones [◀/▶] para avanzar hacia arriba o hacia abajo entre cada uno de los canales de XM disponibles. Pulse y mantenga pulsados los botones [▲/▼] para explorar rápidamente los canales de XM.
- 2 **Activación Directa de Canal:** Utilice el teclado numérico del HTR 8 para introducir directamente el número del canal deseado disponible y este será automáticamente sintonizado.
- 3 **Categoría:** Pulse alternadamente la tecla [TUNER MODE] (MODO DE SINTONIZADOR), hasta que la indicación "CAT" y la categoría correspondiente sean visualizadas en la pantalla VFD. "CAT" indica las categorías en las que los canales están agrupados – es decir, Country, Rock, Jazz & Blues, etc. Pulse alternadamente los botones [▲/▼] para avanzar hacia arriba o hacia abajo entre cada una de las categorías disponibles.

Después de seleccionar la categoría deseada, siga los mismos pasos que los de la Sintonización Manual de XM. La sintonización se limitará únicamente a los canales de la categoría seleccionada. Pulse alternadamente los botones [▲/▼] para seleccionar otra categoría y después sintonice otra vez.



### VISUALIZACIÓN DE INFORMACIONES DE XM

Pulse alternadamente el botón [INFO] para visualizar las informaciones de XM del canal seleccionado, como sean el nombre del artista, el título de la canción, la categoría o cualquier otro texto que se provea para el canal.

### ALMACENAMIENTO DE PRESINTONÍAS

El procedimiento para memorizar los canales de XM es igual al método indicado en la sección de "ALMACENAMIENTO DE PRESINTONÍAS (AM/FM/XM/DAB)" del capítulo referente a "Escucha de Radio AM/FM".

Para reactivar inmediatamente los preajustes de XM memorizados, pulse alternadamente el botón [TUNER MODE] (MODO DE SINTONIZADOR) hasta que la indicación "P\_\_" (los dos espacios en blanco corresponden al número del preajuste) se visualice en la pantalla VFD. Pulse los botones [PRESET ▲/▼] para desplazarse hacia arriba o hacia abajo entre las presintonías memorizadas, que pueden ser una combinación de los canales de AM, FM y XM.

Hasta ahora, las señales de radio analógicas tales como FM o AM han estado sometidas a numerosos tipos de interferencias desde la emisora hasta su radio. Estos problemas los originaban montañas, edificios de gran altura y las condiciones meteorológicas. La radio DAB le permite recibir programas con calidad de CD, sin que haya cualquier interferencia problemática ni distorsión de las señales. Las emisiones DAB utilizan señales digitales en lugar de las transmisiones analógicas tradicionales y, por eso, proporcionan una recepción clara y de alta calidad. El DAB permite que el utilizador obtenga una recepción mucho más sólida y un sonido casi sin zumbidos o ruidos, desde que esté en un área con buena cobertura.

Con DAB, el oyente puede desplazarse por una lista de estaciones disponibles, y sintonizar inmediatamente la estación de su preferencia. No hay necesidad de recordar las frecuencias. Todas las emisoras se seleccionan sencillamente escogiendo el nombre del servicio.

El T 787 le permite disfrutar de la escucha de emisiones DAB. El T 787 dispone de una toma de módulo de Radiodifusión Audio Digital (Digital Audio Broadcast – DAB) localizada en el panel trasero, para incorporar un módulo externo de DAB especificado por NAD y vendido separadamente – el módulo DB 1 del Adaptador DAB de NAD o el módulo DB 2 del Adaptador DAB+ de NAD. Se incluye todo el software de control para este formato. El usuario tiene simplemente de enchufar el módulo y empezar a disfrutar del sonido con calidad de CD y de la selección expansible de contenidos disponibles a través de la radiodifusión DAB.

### NOTAS

- El T 787 es compatible solo con los módulos adaptadores NAD DAB Adaptor modelos DB 1 o DB 2.
- Cuando utiliza el mando a distancia HTR 8 para controlar las funciones DAB, asegúrese de que tiene seleccionado "TUNER" (Sintonizador) bajo DEVICE SELECTOR (Selector de dispositivo).
- En las instrucciones sobre DAB a continuación, todos los botones mencionados se refieren al mando a distancia HTR 8.

### CONEXIÓN DEL MÓDULO DAB

Enchufe el otro extremo del conector DIN (suministrado con su módulo DB del Adaptador DAB de NAD) de la puerta de salida del módulo DAB a la correspondiente toma de entrada del módulo DAB localizada en el panel trasero del T 787. Después, pulse alternadamente el botón de [AM/FM/DB] del panel delantero para seleccionar el modo DAB en el T 787.

### NOTAS

- El módulo externo "NAD DAB Adaptor" (módulo del Adaptador DAB de NAD) no es suministrado con el T 787.
- Consulte el diagrama de instalación impreso en la caja de embalaje del NAD DAB Adaptor para orientación sobre cómo conectar el NAD DAB Adaptor al T 787.
- En caso de que no haya un módulo del Adaptador DAB de NAD conectado, la indicación "Check DAB Tuner" (Comprobar el Sintonizador DAB) se visualiza en la pantalla VFD.

### FUNCIONAMIENTO DE LA RADIO DAB

Cuando el adaptador DAB DB de NAD, que se vende por separado, ya esté conectado al T 787, el usuario podrá continuar la configuración del T 787 para que reciba emisiones de radio DAB.

- 1 Pulse alternadamente el botón de [AM/FM/DB] hasta acceder al modo DAB. La pantalla VFD mostrará la información "No Service List" (Sin Lista de Servicio) para indicar que todavía no hay servicios de emisiones de radio DAB explorados. Este es el modo por defecto del adaptador DB.



- 2 Para sintonizar servicios de emisiones de radio DAB, pulse [TUNER MODE] (MODO DE SINTONIZADOR) y, en seguida, pulse alternadamente el botón [◀/▶] para seleccionar la opción "Full Scan" (Barrido Total) o "Local Scan" (Barrido Local).  
La opción de BARRIDO TOTAL activa el barrido de toda la gama de frecuencias digitales (Banda III e Banda-L).  
La opción de BARRIDO LOCAL activa el barrido local de los servicios de radio DAB disponibles en su zona de residencia. Consulte su concesionario o acceda a [www.WorldDAB.org](http://www.WorldDAB.org) para verificar las frecuencias de transmisión digital correspondientes a su zona de residencia.
- 3 Después de haber seleccionado la opción de "Full Scan" (Barrido Total) o "Local Scan" (Barrido Local) se realizará el barrido automático. Las barras indican el progreso de la secuencia. Después de terminado el barrido, el último número indicado en el lado derecho de la pantalla VFD corresponde al número total de estaciones con emisión de radio DAB encontradas. Después, se sintoniza la primera estación (Consulte la sección de "Alphanumeric" (Alfanumérico) presentada abajo, para comprender el orden o la disposición de las estaciones de radio).

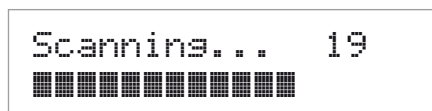

# FUNCIONAMIENTO

## ESCUCHA DE RADIO DAB

- Si se pulsa el botón de [ENTER] se puede ver la potencia de la señal de entrada en la pantalla VFD. Cuantos más segmentos estén visibles en la línea inferior de la pantalla, más fuerte es la señal. Se puede aumentar la potencia de la señal si se cambia la posición de la antena. También se puede optar por una antena externa. Consulte a un instalador profesional de antenas para más amplia información.



### NOTA

La información "No Service List" (Sin Lista de Servicio) también se mostrará en la pantalla VFD cuando no se encuentre ninguna estación después de terminado el proceso de barrido. Si esto ocurre, verifique la conexión y la posición de la antena DAB o llame a los proveedores locales de emisión de radio DAB para obtener informaciones sobre la cobertura.

### SERVICE LIST (LISTA DE SERVICIO)

Siga los pasos indicados abajo para seleccionar las estaciones con servicio de radio DAB encontradas.

- En modo DAB, pulse [◀/▶] para avanzar por la lista de estaciones disponibles presentada en la línea inferior de la pantalla VFD.



- Pulse [ENTER] para seleccionar la estación deseada.

### MODO DE SINTONIZADOR DAB

Además de las funciones de "Full Scan" (Barrido Total) o "Local Scan" (Barrido Local) ya descritas arriba, cuando se pulsa el botón de [TUNER MODE] (MODO DE SINTONIZADOR) se muestran también las siguientes opciones: "Station Order" (Orden de las Estaciones), DRC (Compresión de Gama Dinámica), "Manual Scan" (Barrido Manual), "Prune List" (Lista de Corte) y "Reset" (Reposición al estado de fábrica).

### STATION ORDER (ORDEN DE LAS ESTACIONES)

Utilice la opción "Station Order" (Orden de las Estaciones) para ordenar la secuencia de las estaciones indicadas en la lista. Hay tres tipos de orden – Alfanumérico, de Bloques "Ensemble" y Activo.

- Cuando esté escuchando una emisión de radio DAB pulse el botón [TUNER MODE] (MODO DE SINTONIZADOR) y después pulse [◀/▶] para seleccionar la opción "Station Order" (Orden de las Estaciones). Pulse [ENTER].
- Pulse alternadamente [◀/▶] para desplazarse por las tres opciones de orden Alfanumérico, de Bloques "Ensemble" e Activo.
- Pulse [ENTER] para seleccionar el orden de las estaciones deseado.

### ALPHANUMERIC (ALFANUMÉRICO)

Este es el ajuste por defecto. Las estaciones se disponen primero por números y después por orden alfabético, por letras.

### ENSEMBLE (BLOQUES "ENSEMBLE")

La radio digital se emite por bloques de datos llamados "ensemble". Cada "ensemble" contiene un determinado número de estaciones que se transmiten en una frecuencia fija. Cuando se selecciona la opción "Ensemble" como modo del orden de la estación, las estaciones de radio se disponen por el orden de sus nombres de "ensemble".

### NOTA

Hay otros proveedores de emisiones de radio DAB que también designan a los "ensemble" por "multiplex".

### ACTIVE (ACTIVO)

Las estaciones activas están en la parte superior de la lista de canales. Los canales que están en la lista pero no tienen servicio en la zona aparecerán últimos en la lista.

### DRC (COMPRESIÓN DE GAMA DINÁMICA)

Se puede ajustar el nivel de compresión de estaciones para eliminar las diferencias en rango dinámico o nivel sonoro entre las emisoras. La música popular sería normalmente comprimida que la música clásica, dando lugar a posibles niveles diferentes de audio cuando se cambia de una estación a otra. Fijando el DRC en "0" significa ausencia de compresión, "1/2" indica media compresión y "1" muestra máxima compresión. La ausencia de compresión se recomienda especialmente para música clásica.

- Cuando esté escuchando una emisión de radio DAB pulse el botón [TUNER MODE] (MODO DE SINTONIZADOR) y después pulse [◀/▶] para seleccionar la opción "DRC" (Compresión de Gama Dinámica). Pulse [ENTER].
- Pulse alternadamente [◀/▶] para desplazarse por las tres opciones de "DRC 0", "DRC 1/2" e "DRC 1".
- Pulse [ENTER] para seleccionar el nivel de "DRC" (Compresión de Gama Dinámica) deseado.

### MANUAL SCAN (BARRIDO MANUAL)

Esta opción le permite sintonizar manualmente un canal y ver una visualización continuamente actualizada de la intensidad de la señal. Se puede usar la Sintonización manual para ayudar a posicionar la antena para mejor recepción de una estación específica.

- Cuando esté escuchando una emisión de radio DAB pulse el botón [TUNER MODE] (MODO DE SINTONIZADOR) y después pulse [◀/▶] para seleccionar la opción "Manual Scan" (Barrido Manual). Pulse [ENTER]. El canal y la frecuencia actuales son indicados en la línea superior de la pantalla VFD. Las "barras" de la línea inferior de la pantalla VFD indican el nivel de potencial de señal del canal actual.

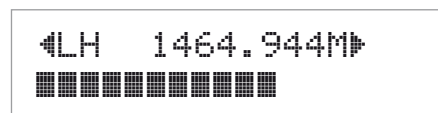

- Para seleccionar otros canales, pulse alternadamente [◀/▶] para desplazarse por la lista de canales. Suelte el botón [◀/▶] cuando llegue al canal deseado. El canal y la frecuencia son indicados en la línea superior de la pantalla VFD. Las "barras" de la línea inferior de la pantalla VFD indican el nivel de potencial de señal del canal actual. Para mejorar la recepción del canal seleccionado, ajuste o cambie la posición de la antena DAB hasta que la unidad indique la mejor recepción.
- Pulse [ENTER] para sintonizar el canal seleccionado.

### NOTA

El número de "ensembles" y de estaciones que se pueden buscar con el barrido varía en función de la ubicación del usuario.

### PRUNE LIST (LISTA DE CORTE)

Puede haber situaciones en las que determinadas estaciones quedan inactivas. La opción de "Lista de Corte" activa el borrado de las estaciones inactivas de la lista de servicio.

- Cuando esté escuchando una emisión de radio DAB pulse el botón [TUNER MODE] (MODO DE SINTONIZADOR) y después pulse [◀/▶] para seleccionar la opción "Prune List" (Lista de Corte).
- Pulse [ENTER]. Todas las estaciones inactivas se borran automáticamente.

### RESET (REPOSICIÓN AL ESTADO DE FÁBRICA).

La opción de "Reposición al estado de fábrica" permite reponer el Adaptador DAB DB de NAD que está conectado al T 787 (y que se vende por separado) a los ajustes por defecto configurados en fábrica.

- 1 Cuando esté escuchando una emisión de radio DAB pulse el botón [TUNER MODE] (MODO DE SINTONIZADOR) y después pulse [↵] para seleccionar la opción "Reset" (Reposición al estado de fábrica).
- 2 Pulse [ENTER]. La indicación "Reset? No" ("Reponer al estado de fábrica? No") se presentará en la línea superior de la pantalla VFD. Pulse [↵] para pasar a la opción de "Reponer al estado de fábrica? Sí" ("Reset? Yes").

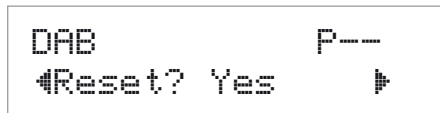

- 3 Para seleccionar "Reset? No" ("Reponer al estado de fábrica? No") o "Reset? Yes" ("Reponer al estado de fábrica? Sí"), pulse [ENTER] cuando esté en la opción deseada. Si se selecciona la opción "Reset? Yes" ("Reponer al estado de fábrica? Sí"), se repone el adaptador DAB DB de NAD a los ajustes por defecto configurados en fábrica.

### AJUSTES DE INFORMACIÓN

Mientras se escucha una emisión de DAB, el tipo de información mostrado en la línea inferior de la pantalla VFD puede variar. Pulse [INFO] para pasar por las siguientes opciones de visualización:

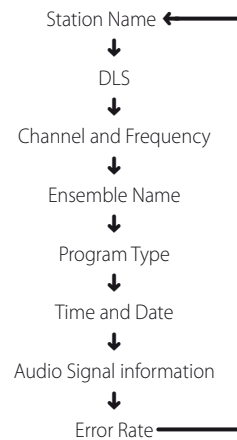

#### STATION NAME (NOMBRE DE LA ESTACIÓN)

Se visualiza el nombre o la identificación de la estación de emisión de radio DAB. Esta es la visualización por defecto.

#### DLS (SEGMENTO DE ETIQUETA DINÁMICA)

Dynamic Label Segment (DLS) es el texto deslizante provisto por la emisora. Puede contener información sobre los títulos de la música o datos con respecto al programa o la estación.

#### CHANNEL AND FREQUENCY (CANAL Y FRECUENCIA)

Aparecen el canal y la frecuencia de la emisión DAB actual.

#### ENSEMBLE NAME (NOMBRE DE "ENSEMBLE")

Se visualiza el nombre del "ensemble" que esté emitiendo el programa.

#### PROGRAM TYPE (TIPO DE PROGRAMA)

Esta es una descripción del tipo de programa difundido por la emisora, como Pop, Rock, Drama y otros.

#### TIME AND DATE (HORA Y FECHA)

La fecha y hora actual suministradas por la emisora DAB.

#### AUDIO SIGNAL INFORMATION (INFORMACIÓN SOBRE LA SEÑAL DE AUDIO)

Se visualizan la tasa de bits y el tipo de audio (estereofónico, monofónico o estéreo unido [joint stereo]) tal y como los transmite el proveedor de emisiones de radio DAB. Estos ajustes los define la emisora de radio para que sean adecuados al tipo y a la calidad del material que se transmite.

#### TASA DE ERROR (ERROR RATE)

Esto muestra la tasa de error digital del canal actualmente sintonizado (0 a 99): cuanto más bajo el número, mejor la calidad de la emisión recibida

# FUNCIONAMIENTO

## ESCUCHA DE SU REPRODUCTOR iPod

El T 787 está dotado de un puerto de datos localizado en el panel trasero, que permite enchufar una Base dock NAD IPD para iPod (NAD IPD). Con la Base dock NAD IPD para iPod, que conecta el T 787 a su lector iPod, puede disfrutar de la escucha de sus pistas y listas de reproducción preferidas, y también visualizar imágenes fijas y reproducción de vídeos.

Puede controlar su lector iPod utilizando los botones asignados localizados en el panel delantero del T 787. Además, con las correspondientes teclas de función del mando a distancia HTR 8, puede seleccionar los materiales memorizados en su iPod y reproducirlos o también acceder a muchas de las funciones, aunque se encuentre al otro lado de la sala. La Base dock NAD IPD para iPod también carga a su lector iPod mientras este está conectado al T 787.

### NOTAS

- La Base dock NAD IPD para iPod (NAD IPD), actualmente cuenta con dos modelos – NAD IPD 1 y NAD IPD 2. Estos dos modelos NAD IPD y las versiones más recientes son compatibles con el T 787.
- La Base dock NAD IPD para iPod (NAD IPD) y el lector iPod son equipos opcionales y no son suministrados con su T 787.
- Las funciones, características y capacidades de reproducción del lector iPod a las que se puede acceder a través del T 787 pueden variar, dependiendo del modelo de su lector iPod.
- Cuando utilice el HTR 8 para controlar las funciones del iPod, asegúrese de que el Selector de Dispositivos está ajustado para "AMP".

### CONECTAR BASE DOCK NAD IPD PARA IPOD (NAD IPD) Y EL LECTOR IPOD AL T 787

Asegúrese de que todos los equipos están desconectados antes de hacer las conexiones.

- 1 Conecte el puerto DATA PORT del NAD IPD al puerto de datos "MP DOCK" correspondiente del T 787.
- 2 Conecte también la salida de S-Vídeo y la salida de audio de la Base dock NAD IPD para iPod a la entrada de Audio 5 / S-Vídeo 3 del T 787 (la asignación de fuente de iPod por defecto en el T 787). Puede también conectar los conectores de salida de audio y de vídeo a cualquier entrada asignable del T 787 que esté disponible.
- 3 Ponga su lector iPod en la Base dock NAD IPD para iPod.

### NAVEGAR POR LAS FUNCIONES Y CARACTERÍSTICAS DEL LECTOR IPOD

Después de hacer las conexiones entre su lector iPod, la Base dock NAD IPD para iPod y el T 787, puede enchufarlos en sus respectivas fuentes de alimentación.

- 1 Cuando el T 787, el lector iPod y la base Dock para iPod de NAD estén todos en estado de alimentación CONECTADA (ON), seleccione la FUENTE 5 de su T 787. Su lector iPod mostrará el logotipo de NAD en la pantalla y abajo la indicación "Se puede desconectar" ("OK to disconnect"). Por su lado, la pantalla VFD del T 787 mostrará la indicación "Menú del iPod" ("iPod Menu") en la línea superior y la indicación "Listas de Reproducción" en la línea inferior. La indicación que se muestra en la línea inferior varía en función del menú seleccionado en ese momento. Al mismo tiempo, la pantalla OSD del T 787 muestra todas las selecciones del Menú iPod, como las Listas de Reproducción, Artistas, Álbumes, Canciones, Podcasts, Géneros, Compositores y Audiolibros.
- 2 Navegue entre las selecciones del menú del iPod utilizando la combinación de los botones [◀/▶/▲/▼].

### NOTAS

- La Rueda de clic y los controles del lector iPod no funcionarán cuando el iPod esté correctamente conectado al T 787 a través de la base Dock de NAD.
- Para salir del Menú del iPod cuando este esté ajustado para la Fuente 5, pulse [▶] y volverá a la pantalla OSD de "Selección de Menú". Siga las instrucciones como indicado.
- La Fuente 5 está configurada por defecto para el iPod. Para cambiar la Fuente 5 y asignarla a otras entradas, acceda al menú de "Configuración del iPod", localizado en el menú de "Configuración de Fuente". En el menú de Configuración del iPod, ajuste "Activado" para "No" – puede entonces asignar la Fuente 5 a otras entradas o ajustes, según sus preferencias.

### FUNCIONES Y AJUSTES DE CONTROL

Las funciones y los ajustes de control indicados abajo se pueden seleccionar o activar utilizando los botones del panel delantero o las teclas del mando a distancia HTR 8. Puesto que el mando a distancia será el controlador principal en la mayoría de los casos, nos concentraremos en las operaciones controladas por el mismo.

Favor notar que los otros modelos NAD IPD, como el modelo NAD IPD 2, cuentan con sus propios mandos a distancia. Los controles siguientes también se refieren a los botones correspondientes de los mandos a distancias de dichos modelos NAD IPD.

### ENTER

Pulse [ENTER] para acceder al menú de "Ajustes del iPod" ("iPod Settings"), en el que puede configurar las siguientes opciones:

**Barajar (Shuffle):** Seleccione [Barajar] para activar la reproducción aleatoria de listas de [Canciones] o de [Álbumes]. Para desactivar el modo de barajar, seleccione [Desactivado] (Off).

**Repetir (Repeat):** Seleccione [Una] (One) para activar la reproducción repetida de la canción actual. Seleccione [Todas] (All) para activar la reproducción repetida de toda la lista de la selección [Canciones].

**Velocidad de Audiolibro (Audiobook Speed):** La velocidad de reproducción del audiolibro se puede programar según sus preferencias. Durante la reproducción del audiolibro, ajuste la velocidad de lectura para [Normal], [Rápida] (Fast) o [Lenta] (Slow).

### DISP (VISUALIZAR)

- Durante la reproducción, pulse la tecla de [DISP] (Visualizar) del HTR 8 para visualizar el título de la Canción, el Nombre del Artista y el título del Álbum en la línea superior de la pantalla VFD del T 787.
- Si no hay información disponible, la pantalla mostrará la indicación "Ninguna Canción" ("No Song"), "Ningún Artista" ("No Artist") o "Ningún Álbum" ("No Album"), según se aplique. Además de estas informaciones, la línea inferior de la pantalla mostrará el número de pista del título actual y el tiempo transcurrido.



- Durante el modo de reproducción, pulse [▲] para saltar hacia delante para la canción siguiente o [▼] para saltar hacia atrás para canción anterior.
- Para avanzar más rápidamente hacia delante o hacia atrás en la lista, pulse y mantenga pulsada la tecla [▲/▼].
- Cuando esté en las opciones de menú o en las listas de selección, pulse alternadamente [▲/▼] para avanzar hacia delante o hacia atrás en las opciones o en las listas.



- Pulse [▲ SKIP ▼] para avanzar hacia arriba o hacia abajo una página o un mínimo de 8 títulos en simultáneo en la lista de Canciones.
- Pulse y mantenga pulsado [▲/▼] para desplazarse rápidamente hacia arriba o hacia abajo entre los títulos de las canciones.
- Durante el avance rápido, la primera letra de la canción se muestra en la esquina superior derecha de la pantalla OSD a medida que cambia el título.

### [II] PAUSA / [▶] REPRODUCCIÓN

Pulse [II] durante la reproducción para interrumpir temporalmente la reproducción. Para reanudar la reproducción, pulse otra vez [II] o [▶].



- Durante la reproducción o en modo de pausa, pulse [◀▶] para hacer un barrido rápido hacia delante o hacia atrás en la canción actual.
- Para reanudar la reproducción, pulse otra vez [⏸](Pausa) o [▶] (Reproducción).

### NAD IPD 2

El modelo NAD IPD 2 cuenta con su propio mando a distancia, el DR 1. Si selecciona "No" bajo "Auto Connect" (Auto Conectar) mientras tiene seleccionado Source 5 (Fuente 5), deberá cambiar la fuente y luego volver a seleccionar Source 5 (Fuente 5) para que los cambios se activen. Cuando utiliza el DR 1 para comandar su reproductor iPod cuando está colocado en la base NAD IPD 2, debe referirse a la pantalla de su propio reproductor iPod para utilizar todas las funciones disponibles; la pantalla OSD no está disponible en esta situación. Sin embargo, cada vez que pulsa el botón [D] del HTR 8 o el botón del panel delantero [D], el menú "Menú Select" (Selección de menú) se abre en la pantalla OSD. Si selecciona "iPod Menu" (Menú del iPod) en la opción "Menu Select" (Selección de menú), el NAD IPD 2 se conecta manualmente. Al hacer esta selección, el NAD IPD 2 podrá ser comandado a través de los botones pertinentes del panel delantero o los botones del HTR 8 y refiriéndose a la pantalla OSD; bajo esta situación el NAD IPD 2 no responderá a las ordenes del mando DR 1.

### NOTA IMPORTANTE

- *Para controlar el NAD IPD 2 con el DR 1, debe ir al menú "iPod Setup" (consulte la sección sobre "Configuración de iPod" bajo el punto "USO DEL MENÚ DE CONFIGURACIÓN DEL T 787" de la sección OPERACIÓN) y configurar "Auto Connect" en "No". Con esta configuración, se puede usar el DR 1 para controlar su reproductor iPod conectado al NAD IPD 2.*
- *Advierta que si configura "Auto Connect" en "No" mientras está en Source 5 (iPod), deberá cambiar la fuente y volver a Source 5 (iPod) para que se active la configuración modificada.*

### RECUPERAR EL CONTROL DEL NAD IPD 2 CON EL MANDO A DISTANCIA DR 1

Para transferir de nuevo el control del NAD IPD 2 del T 787 al mando a distancia DR 1, siga estos pasos.

- 1 Salga del Menú iPod pulsando reiteradamente [M] hasta que aparezca el OSD "Menú Select".
- 2 Resalte "iPod Menu" y pulse [M] para ir al menú.
- 3 En "iPod Menu", pulse [D] para cerrar el menú iPod. El mando a distancia DR 1 recupera el control del NAD IPD 2.

Además de los comandos anteriores típicos del DR 1, seguidamente se da una descripción de los otros botones de control del DR 1.

### LIGHT (LUZ)

Pulse [LIGHT] (Luz) para encender la luz de fondo de su reproductor iPod si el mismo está en modo de espera.

### MENU

Pulse [MENU] para volver a una opción anterior o selección de menú.

### ENTER

Pulse [ENTER] para seleccionar una opción o para empezar la reproducción cuando corresponda.

### ⏮ (REPEAT)

Alterne para iniciar el modo de repetición de acuerdo a lo siguiente - repetir una canción, repetir todas las canciones o cancelar el modo de repetición.

### ⏮ (RANDOM)

Alternar para iniciar la reproducción en orden aleatorio. Existen tres modos aleatorios - Shuffle Song (Canción aleatoria), Shuffle Album (Álbum aleatorio) y Shuffle Off (Cancelar modo aleatorio).



- Durante la reproducción, pulse [▶] para saltar hacia delante para la canción siguiente o [◀] para saltar hacia atrás para canción anterior.
- Cuando esté en modo de reproducción o PAUSA, pulse y mantenga pulsada la tecla [◀▶] para hacer un barrido rápido hacia delante o hacia atrás en la canción actual. Suelte [◀▶] para reanudar la reproducción.

### VISUALIZACIÓN DE VIDEOS O FOTOS DE SU iPod

Los vídeos o fotos cargados en su iPod se pueden visualizar directamente a través del T 787. Los pasos son los siguientes:

- 1 Asegúrese de que el ajuste de "TV Out" (Salida de TV) del menú de Ajustes de Vídeo del iPod está en el modo "On" (Activado) y que la "TV Signal" (Señal de TV) adecuada está seleccionada.
- 2 Los procedimientos de selección y reproducción de archivos de vídeo o fotos son gestionados directamente a partir del lector iPod y no a través del T 787. Hay que salir completamente del Menú de Configuración o de la pantalla OSD de Selección de Menú del T 787 para que se pueda navegar a través de las opciones del menú de reproducción de vídeo (o foto) del lector iPod. Una opción más directa es acceder al menú de "iPod Setup" (Configuración del iPod) y ajustar "Enabled" (Activado) para "No".
- 3 Cuando los puertos de SALIDA DE S-VÍDEO y SALIDA DE AUDIO de la base Dock para iPod estén conectados a la entrada de AUDIO 5 / S-VÍDEO 3 del T 787, o a cualquier otra entrada asignable, podrá disfrutar directamente a través del T 787 de las selecciones de vídeo (o foto) cargadas en su iPod. Asegúrese de que selecciona el "Número de Fuente" correcto del T 787. Advierta que si "Enabled" de "iPod Setup" está ajustado en "No", debe verificar que Source 5 esté habilitada y las configuraciones de audio analógico y vídeo estén asignadas a "A5" y "S3" respectivamente.

### NOTA

*Para informaciones sobre otras funciones de navegación, consulte el manual del propietario de su lector iPod. Dependiendo del modelo del lector iPod, algunas otras funciones podrán ser controladas utilizando los correspondientes controles de navegación del T 787.*

iPod es una marca registrada de Apple, Inc., registrada en los EE.UU. y en otros países.

# FUNCIONAMIENTO

## UTILIZACIÓN DEL MANDO A DISTANCIA HTR 8

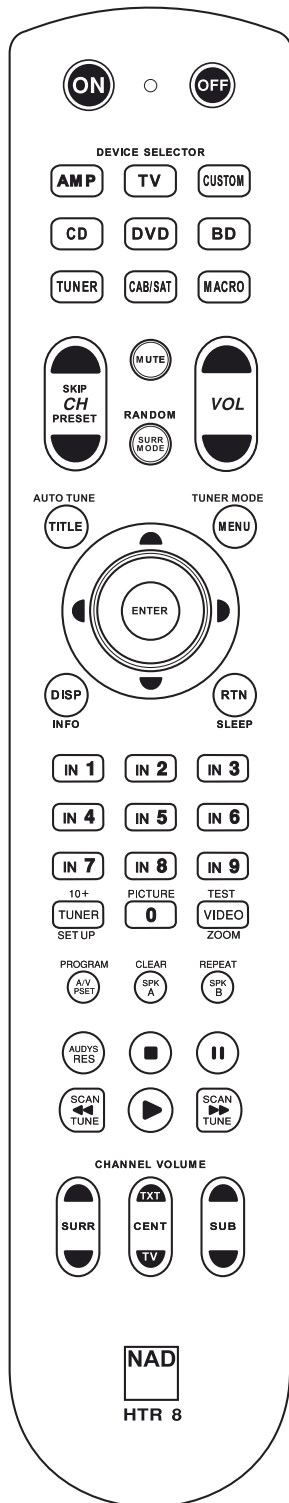

El HTR 8 de NAD está preparado para hacer funcionar el A/V T 787 según se saca de la caja, si bien es realmente ocho mandos a distancia en uno. Cada una de las 8 teclas de Selector de Dispositivos (Device Selector) localizadas en la parte superior del mando a distancia puede activar una nueva "página" de códigos de mando a distancia para ser transmitidos por las 44 teclas restantes. Se pueden "enseñar" a cualquiera o a todas de estas teclas códigos de cualquier componente controlado por mando a distancia de infrarrojos, independientemente de la marca.

Obviamente, el sistema más lógico es enseñar los códigos de su lector de DVD a la "página" [DVD] de Selector de Dispositivos, enseñar los códigos de su televisión a la "página" [TV] y así sucesivamente, si bien no existe un esquema requerido. Se puede cargar cualquier orden en cualquier tecla en cualquier página. (Consulte la sección "Aprendizaje de códigos desde otros mandos a distancia" presentada abajo).

El HTR 8 ya está programado de antemano con un conjunto completo de órdenes para el A/V T 787, en su página [AMP] de Selector de dispositivos, y también con órdenes de biblioteca para hacer funcionar, en las "páginas" correspondientes de Selector de Dispositivos, la mayoría de los componentes de DVD o CD de la marca NAD. Estas órdenes por defecto son permanentes. Incluso si se enseñan las nuevas órdenes al HTR 8 para que ocupen su lugar, las Órdenes fundamentales de la biblioteca quedan vigentes y pueden ser fácilmente reactivadas en caso de que añada más tarde un componente NAD a su sistema (consulte la sección "Modo de Borrado" presentada abajo).

### NOTA

*Para que el HTR 8 pueda ser utilizado con el T 787, no deberá ser necesario programar de nuevo cualquier tecla en la página [AMP]. Sin embargo, para que el HTR 8 controle sus componentes específicos de la marca NAD tal vez sea necesario cargar una o más bibliotecas de códigos distintas (consulte la sección "Carga de bibliotecas de códigos", presentada abajo).*

### CONTROL DEL T 787

El HTR 8 está dividido en dos secciones principales. Ocho teclas de Selector de Dispositivos en la parte superior — [AMP], [DVD], [TV] y así sucesivamente — fijan las teclas restantes del equipo manual a una "página" de órdenes para controlar un componente en particular. Una tecla de Selección de Dispositivos determina solamente a qué componente dará órdenes el HTR 8; no realiza función alguna en el Receptor de A/V. Todas las teclas restantes son teclas de funciones que pueden "aprender" códigos de control virtualmente desde cualquier mando a distancia de infrarrojos, permitiéndole enseñar los códigos de su equipo, independientemente de la marca, al HTR 8.

Sin embargo, el HTR 8 ya está programado de antemano para hacer funcionar el T 787. Todas las teclas de funciones de la "página" [AMP] de Selector de Dispositivos realizan las funciones del T 787. (El HTR 8 también puede dar órdenes a muchos otros componentes de NAD, a partir de sus páginas [DVD], [CD], [CUSTOM] y [TUNER]).

Resulta importante tener en cuenta que ciertas teclas del HTR 8 realizan distintas funciones dependiendo de la "página" de Selector de Dispositivos seleccionada. El color de las etiquetas de las teclas de Selector de Dispositivos corresponde al color de las etiquetas de las teclas de funciones. Más centralmente, la "página" [AMP] de Selector de Dispositivos de color negro corresponde a las etiquetas de selección de entradas de color negro y blanco localizadas encima de las teclas numéricas: Cuando está activa la página [AMP] de Selector de Dispositivos del HTR 8, estas teclas seleccionan las entradas del Receptor de A/V. De modo similar, la "página" [DVD] de Selector de Dispositivos de color púrpura corresponde a varias etiquetas de color púrpura y así sucesivamente.



### APRENDIZAJE DE CÓDIGOS DESDE OTROS MANDOS A DISTANCIA

Empiece por posicionar el HTR 8 "frente a frente" con el mando a distancia fuente de forma que las ventanillas de infrarrojos de los dos dispositivos queden a una distancia de unos 5 centímetros.

- Acceda al Modo de aprendizaje (Learning Mode): En el HTR 8, pulse simultáneamente y mantenga pulsadas durante 3 segundos tanto la tecla de Selector de Dispositivos como la tecla de [RES], hasta que el LED de Aprender (Learn) se encienda en verde constante.
- Pulse la tecla de funciones del HTR 8 a la que desea enseñar una orden; el LED de Aprender se encenderá en ámbar.
- Pulse y mantenga pulsada la tecla de funciones en el mando a distancia fuente: El LED de Aprender del HTR 8 parpadeará en amarillo durante uno o dos segundos, luego se encenderá en verde constante. La orden queda aprendida.
- Pulse otra vez la tecla de Selector de Dispositivos del HTR 8 para salir del modo de aprendizaje.

Si el LED de Aprender no parpadea en amarillo, quizás tenga que variar la distancia entre los mandos a distancia. Si el LED de Aprender se enciende en rojo en vez de verde, significa que esa orden específica del mando a distancia fuente no pudo ser aprendida.

#### Ejemplo: Aprender "Pausa de DVD"

Posicione el HTR 8 y el mando a distancia de su lector de DVD tal como se describió arriba.

- En el HTR 8, pulse y mantenga pulsados simultáneamente [DVD] y [RES]; el LED de Aprender se enciende en verde constante.
- Pulse la tecla de [II] (pausa) del HTR 8; el LED de Aprender se enciende en amarillo.
- Pulse y mantenga pulsada la tecla de pausa del mando a distancia del lector de DVD; el LED de Aprender del HTR 8 parpadea en amarillo y después se enciende en verde constante. La orden queda aprendida.
- Pulse otra vez [DVD] para salir del modo de aprendizaje.

#### NOTAS

- El HTR 8 puede aprender hasta 360 órdenes haciendo uso de todas las teclas de funciones y de Selector de Dispositivos [DEVICE SELECTOR].
- A su vez, las teclas de Selector de Dispositivos [DEVICE SELECTOR] pueden configurarse para aprender una orden.
- Pulsar y mantener pulsado un Selector de Dispositivos [DEVICE SELECTOR] configurado por al menos 2 segundos para ejecutar la función asignada a esa tecla en particular.
- La pulsación breve de un Selector de Dispositivos [DEVICE SELECTOR] configurado sólo cambiará el dispositivo activo.

#### OPERACIÓN DE CANCELACIÓN

Podrá cancelar la configuración de una tecla pulsando la tecla activa de Selector de Dispositivos antes de completar el proceso de aprendizaje; el LED de Aprender se enciende en rojo.

#### ACCESO DIRECTO

La función de "acceso directo" del HTR 8 le permite retener una tecla de función de una "página" de Selector de Dispositivo en otra, de modo que, por ejemplo, la función de AMP [SURR MODE] todavía pueda controlar el T 787 cuando está activa la página DVD de Selector de Dispositivo.

#### NOTA

Las teclas de [VOL ▲/▼] del HTR 8 están programadas de antemano como "acceso directo" para todas las páginas de Selector de dispositivos: [VOL ▲/▼] accionará el volumen principal del T 787, independientemente del dispositivo actualmente seleccionado. Del mismo modo, los controles de Volumen de Canales [SURR], [CENTER] y [SUB] están programados de antemano como acceso directo.

Para configurar un acceso directo, después de entrar en el Modo de Aprendizaje y pulsar la tecla a la que se ha de dar acceso directo, pulse simplemente dos veces la tecla de dispositivo del dispositivo al que se ha de tener acceso directo. El LED de estado se encenderá en verde; pulse otra vez la tecla de Selector de Dispositivos para salir del Modo de aprendizaje.

#### Ejemplo: Tecla AMP [SURR MODE] de acceso directo a la "página" DVD

- En el HTR 8, pulse y mantenga pulsados simultáneamente [DVD] y [RES]; el LED de Aprender se enciende en verde constante.
- Pulse [SURR MODE]; el LED de Aprender se enciende en amarillo.
- Pulse dos veces [AMP]; el LED de Aprender se enciende en verde.
- Pulse otra vez [DVD] para salir del modo de aprendizaje.

#### COPIA DE UNA ORDEN DESDE OTRA TECLA

Se puede copiar una orden de cualquier tecla del HTR 8 a cualquier otra tecla. Para copiar una función de tecla, después de entrar en el Modo de aprendizaje y pulsar la tecla deseada a la que se ha de copiar la otra, pulse simplemente la tecla del dispositivo que desee copiar, habiendo pulsado primero su tecla de Selector de Dispositivos si reside en otra "página". El LED de estado se encenderá en verde; pulse otra vez la tecla de Selector de Dispositivos para salir del Modo de aprendizaje.

#### Ejemplo: Copiar la orden de Pausa desde la página CD a la tecla de AMP [II]:

- En el HTR 8, pulse y mantenga pulsados simultáneamente [AMP] y [RES]; el LED de Aprender se enciende en verde constante.
- Pulse [II] (pausa); el LED de Aprender se enciende en amarillo.
- Pulse [CD]; pulse [II] (pausa); el LED de Aprender se enciende en verde.
- Pulse otra vez [AMP] para salir del modo de aprendizaje.

#### NOTA

Las funciones de copia y acceso directo son similares. Sin embargo, si se copia una orden y se la borra más tarde, o si se sobrescribe la orden original (tecla fuente), la orden de la tecla a la que se copio permanece inalterada. Si se accede directamente a una orden y luego se la borra o se sobrescribe la tecla original, también cambian correspondientemente las funciones a las que se ha asignado el acceso directo.

#### ORDENES MODELO (MACRO)

Una orden "modelo" es una serie de dos o más códigos remotos emitidos automáticamente a través de una sola pulsación de tecla. Se puede utilizar un modelo para automatizar una simple secuencia de órdenes, como por ejemplo, "Conectar el lector de DVD y luego pulsar Reproducir". Alternativamente, se puede crear un modelo elaborado para conectar un sistema completo, seleccionar una fuente, elegir Modos de Escucha e iniciar la reproducción — una vez más, todo ello a través de una sola pulsación de tecla. El HTR 8 puede registrar una macro en cada una de las teclas de función y de Selector de Dispositivos [DEVICE SELECTOR].

#### NOTA

Los modelos son independientes del dispositivo actualmente seleccionado.

#### GRABACIÓN DE MODELOS

Para grabar un modelo, pulse y mantenga pulsadas simultáneamente durante 3 segundos la tecla de [MACRO] y la tecla de funciones del HTR 8 a la que se desee asignar el modelo, hasta que el LED de estado se encienda en verde. El botón de Modelo también se encenderá.

Pulse la secuencia de teclas de funciones que han de grabarse en el modelo, asegurándose de que pulsa primero la tecla de Selector de Dispositivos necesaria para cada función (puede cambiar de dispositivos durante la grabación del modelo tantas veces como sea necesario), de modo a crear modelos que contengan órdenes de más de una "página" de Selector de Dispositivos.

# FUNCIONAMIENTO

## UTILIZACIÓN DEL MANDO A DISTANCIA HTR 8

Cuando haya acabado de introducir la secuencia de órdenes deseada, pulse otra vez [MACRO] para memorizar el modelo; se apagará el LED de Aprender y la iluminación de la tecla [MACRO].

### NOTA

*Cada modelo puede memorizar un máximo de 64 etapas de orden. Si se sobrepasa este número, el modelo se memoriza automáticamente después de añadir la 64a.*

**Ejemplo:** Grabación de un modelo en la tecla [0] para Conectar el T 787, seleccione "Entrada 1" (Fuente 1) y empiece la reproducción del dispositivo conectado a la Fuente 1 (como un lector de DVD).

- En el HTR 8, pulse y mantenga pulsada simultáneamente [MACRO] y [0] (cero numérico); el LED de Aprender se enciende en verde constante.
- Pulse [AMP]; pulse [ON]; pulse [1] ("DVD" rojo); pulse [DVD]; pulse [▶] (reproducción) – el LED de Aprender parpadea a medida que se añade cada paso.
- Pulse otra vez [MACRO] para salir del modo de grabación de modelo. Para borrar un modelo, realice los pasos anteriores sin introducir ninguna función.

### EJECUCIÓN DE MODELOS

Para ejecutar un modelo, pulse y suelte [MACRO]; la iluminación de su tecla se enciende durante 5 segundos. Mientras permanece encendida, pulse una tecla del HTR 8 en la que se ha memorizado un modelo previamente. El modelo correspondiente será ejecutado; a medida que se ejecuta cada paso, su tecla "matriz" de Selector de Dispositivos parpadea brevemente; cuando termina la ejecución, la iluminación de la tecla [MACRO] se apaga. Si se pulsa cualquier otra tecla del HTR 8 mientras se está ejecutando un modelo, se cancelará la ejecución del mismo. Recuerde que debe retener el HTR 8 para que su emisor de infrarrojos pueda activar los componentes de destino.

### NOTA

*Cuando se ejecuta un modelo, se inserta automáticamente 1 retraso de 1 segundo entre sus órdenes. Si se necesita de más de 1 segundo entre órdenes específicas — por ejemplo, para permitir que un componente se conecte por completo — puede grabar pasos "vacíos" en el modelo, cambiando las "páginas" de Selector de Dispositivos sin introducir funciones de órdenes.*

### TIEMPO LÍMITE DE ENCENDIDO DE TECLAS

La iluminación de las teclas del HTR 8 se puede ajustar para que permanezca encendida durante 0 a 9 segundos. El valor por defecto es 2 segundos. Para ajustar el tiempo límite de iluminación, pulse y mantenga pulsadas simultáneamente durante 3 segundos la tecla [DISP] y la tecla [0-9] del HTR 8, con el dígito correspondiente a la duración del tiempo límite que desee; el LED de Aprender parpadeará dos veces para confirmar el nuevo ajuste. Cuando se ajuste a cero, no se encenderá la iluminación en absoluto.

### NOTAS

- La iluminación de las teclas se activa al pulsar cualquier tecla del HTR 8.
- Si el HTR 8 percibe movimiento, la iluminación de las teclas se activa sin tener que presionar ninguna tecla. La iluminación de las teclas también se activa si se agita el HTR 8.
- La iluminación de teclas constituye el mayor consumo para las pilas del HTR 8. Un tiempo límite corto de iluminación de teclas prolongará notablemente la duración de las pilas; si se desconecta por completo (ajustándolo para 0 segundos) la prolongará incluso más.

### CONFIGURACIÓN DE LA ILUMINACIÓN DE LAS TECLAS

Teclas a pulsar (durante 3 segundos)	Modo
DISP + Tecla de dígitos (0-9)	Configurar el tiempo límite de iluminación de las teclas según el número de segundos correspondiente a la tecla de dígitos. El cero desactiva por completo la iluminación de las teclas.
DISP + OFF	Desactivar el sensor de luz. La iluminación de las teclas se encenderá al pulsar cualquier tecla.
DISP + ON	Activar el sensor de luz.
DISP + ENTER	Configurar el límite del sensor de luz al nivel actual de iluminación.
DISP + RTN	Restaurar todas las configuraciones de iluminación de las teclas a la configuración por defecto.

### REPOSICIÓN AL ESTADO DE FÁBRICA

El HTR 8 se puede reponer a su estado de fábrica, borrando todas las órdenes aprendidas, copiadas y de acceso directo, así como modelos y otra información de configuración, revertiendo todas las teclas a sus órdenes de biblioteca programadas de antemano.

Para realizar una reposición al estado de fábrica, pulse y mantenga pulsadas simultáneamente durante 10 segundos las teclas [ON] y [RTN] del HTR 8; el LED de Aprender empezará a parpadear en verde. Suelte las teclas [ON] y [RTN] antes de que se complete el segundo parpadeo; el LED de Aprender se encenderá en rojo, indicando que se ha repuesto el mando a distancia a su estado inicial.

### NOTA

*Deberá soltar las teclas [ON] y [RTN] antes de que se apague el segundo parpadeo, pues de otro modo la unidad no será repuesta al estado inicial; de ocurrir esto, repita el procedimiento completo.*

### MODO DE BORRADO

El HTR 8 puede memorizar órdenes aprendidas, copiadas y de "biblioteca por defecto" en cualquier tecla (las órdenes de biblioteca por defecto son los códigos NAD programados de antemano, tales como las órdenes nativas del T 787 en la "página" [AMP]).

Se pueden borrar órdenes sucesivamente, por etapas, hasta llegar a la orden de biblioteca por defecto de cualquier tecla, eliminando órdenes aprendidas, funciones de acceso directo y teclas copiadas.

### NOTA

*Las órdenes de biblioteca por defecto no se pueden borrar, razón por la que no tiene que preocuparse de que utilizando el Modo de Borrado se puedan originar cambios irreparables.*

Para entrar en el Modo de Borrado pulse y mantenga pulsadas simultáneamente durante 3 segundos la tecla de Selector de Dispositivos de la tecla deseada y la tecla [RTN], hasta que el LED de Aprender se encienda en verde. Pulse la tecla de funciones cuya orden desea borrar; el LED de Aprender parpadea; el número de veces que parpadea indica qué tipo de función se ha puesto activa — véase el cuadro más adelante. Pulse otra vez la tecla activa de Selector de Dispositivos para salir del Modo de Borrado.

### NOTA

*Puede borrar múltiples órdenes de la tecla de funciones en la misma "página" de Selector de Dispositivos, pero para borrar de más de una "página" de Selector de Dispositivos tendrá que salir del Modo de Borrado y luego acceder de nuevo al mismo en la página deseada.*

Parpadeos	Tipo de orden
1	Orden de biblioteca por defecto
2	Orden de biblioteca copiada
3	Orden aprendida

### CARGA DE BIBLIOTECAS DE CÓDIGOS

El HTR 8 puede memorizar una biblioteca diferente de códigos NAD por defecto para cada una de sus "páginas" de Selector de dispositivos. Si la biblioteca original por defecto no controla su lector de CD, grabadora de cinta, lector de DVD u otro componente NAD, proceda como se indica a continuación para cambiar la biblioteca de códigos.

Empiece por asegurarse de que el componente que desee que sea controlado por el HTR 8 está enchufado y encendido (conectado y no simplemente en Reserva). Para entrar en el Modo de Biblioteca del HTR 8, pulse y mantenga pulsadas simultáneamente durante 3 segundos la tecla de Selector de Dispositivos deseada y la tecla de [A/V PSET] (Preajustes de A/V), hasta que el LED de Aprender se encienda en verde.

Mientras mantiene el HTR 8 apuntando hacia el componente, introduzca el primer número de tres dígitos correspondiente de la biblioteca de códigos del cuadro presentado abajo. Pulse [OFF]. Si el componente se desconecta, pulse [ENTER] para aceptar ese número de biblioteca de códigos y salga del Modo de Biblioteca. Si el componente no se desconecta, introduzca el siguiente número de tres dígitos de la biblioteca de códigos presentada en el cuadro.

Cuando introducir el número correcto, el componente se desconectará; pulse [ENTER] para aceptar ese número de biblioteca de códigos y salga del Modo de Biblioteca.

CÓDIGO DE BIBLIOTECA	DESCRIPCIÓN DEL PRODUCTO NAD	CÓDIGO DE BIBLIOTECA	CÓDIGO DE BIBLIOTECA
100	Receptor con On/Off Separado	300	Sintonizador
101	Receptor con On/Off Alternativo	301	Sintonizador L75, L76
102	S170	302	Sintonizador L70 Tuner
103	L75	303	Sintonizador L53
104	Órdenes de la segunda zona	304	Sintonizador L73
3112	Zona 3	305	C425
4112	Zona 4	306	C445
105	L70	307	Sintonizador Serie Txx5
106	L76	400	Plataforma de Cinta B
107	118	401	Plataforma de Cinta A
108	L53	500	TV 280
109	L73	501	MR13
110	Receptor estéreo/ Amplificador	502	MR20
111	Segunda zona estéreo	503	PMR45
112	Serie Txx5	600	T535, T562, T585, M55
200	Tocadiscos CD	601	T550, L55
201	Tocadiscos CD (viejo)	602	T512, T531, T532, T571, T572
202	5170, 5240, 5340	603	L70, L73 DVD
203	5325	604	L56
204	5060	605	T513, T514, T515, T517, T524, T533, T534
205	M5	606	L53 DVD

### MODO DE BÚSQUDA

Si cuando se introducen los códigos presentados en el cuadro, ninguno de ellos conecta el componente y si está totalmente seguro de haber seguido completa y cuidadosamente el procedimiento antes indicado, podrá utilizar el método de "búsqueda" como sigue:

Entre en el Modo de Biblioteca, pulsando y manteniendo pulsadas simultáneamente durante 3 segundos la tecla de Selector de Dispositivos deseada y la tecla de [A/V PSET], hasta el LED de Aprender que se encienda en verde. En seguida, pulse y mantenga pulsada la tecla de [▲/▼] del HTR 8; el mando a distancia avanzará por todos los códigos disponibles a una velocidad de aproximadamente 1 por segundo.

Cuando el componente se desconecte, suelte inmediatamente la tecla del cursor y pulse [ENTER] para aceptar esa biblioteca de códigos y salir del Modo de Biblioteca. Pruebe unas pocas órdenes; en caso de que compruebe que ha avanzado más allá de la biblioteca de códigos necesaria, entre otra vez en el Modo de Biblioteca y use la tecla del cursor para volver a ella.

### NOTA

*Es posible que el modo de búsqueda encuentre bibliotecas de códigos que hagan funcionar, por lo menos parcialmente, algunos componentes de otras marcas (distintas de NAD). Podrá ciertamente explotar esas posibilidades a medida que las encuentre. Sin embargo, dado que sólo podemos asegurar la amplitud o precisión de bibliotecas de códigos de NAD, no podemos respaldar el funcionamiento del HTR 8 con componentes de otras marcas.*

### VERIFICACIÓN DEL NÚMERO DE LA BIBLIOTECA DE CÓDIGOS

Puede verificar la biblioteca de códigos existente actualmente en cualquier tecla de Selector de Dispositivos como sigue: Entre en el Modo de Biblioteca pulsando y manteniendo pulsadas simultáneamente durante 3 segundos la tecla de Selector de Dispositivos del componente deseado y la tecla de [A/V PSET] hasta que el LED de Aprender se encienda en verde. Pulse la tecla [DISP] y el HTR 8 indicará la actual biblioteca de códigos, haciendo parpadear sus teclas [CUSTOM], [BD] y [MACRO].

Por ejemplo, para indicar el #501 de la biblioteca de códigos, el HTR 8 parpadeará 5 veces [CUSTOM], hará una pausa y luego parpadeará [MACRO] una vez. Podrá ser conveniente tomar nota de los números de la biblioteca de códigos de su componente.

# FUNCIONAMIENTO

## UTILIZACIÓN DEL MANDO A DISTANCIA HTR 8

### RESUMEN DE LOS MODOS DEL HTR 8

Modo	Teclas a pulsar (durante 3 segundos)
Aprender / Copiar / Acceso directo	Tecla de Dispositivo + Tecla de RES
Modo de Borrado	Tecla de Dispositivo + Tecla de RTN
Grabación de Modelos	Tecla de Modelos + Tecla de Funciones
Modo de Biblioteca	Tecla de Dispositivo + Tecla de A/V PSET
Tiempo límite de la iluminación de fondo	Tecla de DISP (Visualización) + Tecla de Dígitos
Reposición al estado de fábrica	Consulte la sección "Reposición al estado de fábrica" presentada arriba.

### MODO DE DESCANSO

El temporizador de Modo de Descanso (Sleep Mode) conectará el T 787 a modo de Reserva (Standby) automáticamente después de un número predeterminado de minutos. Pulsando el botón de DESCANSO (SLEEP) del HTR 8 una vez se visualizará el ajuste del incremento de tiempo de descanso. Pulsando el botón de DESCANSO (SLEEP) del HTR 8 por segunda vez dentro de un período de 3 segundos, cambiará el incremento del tiempo de descanso en intervalos de 15 minutos, después de cuyo tiempo el T 787 pasará automáticamente al modo de Reserva (Standby). El incremento del tiempo de descanso se visualizará en el Visualizador Fluorescente en Vacío (VFD) del panel delantero del T 787 así como in icono de "DESCANSO" ("SLEEP") que se visualizará continuamente en la VFD del panel delantero del T 787.

Para ajustar el retardo de descaeo, pulsar dos veces el botón de DESCANSO (SLEEP) del HTR 8; la primera vez para visualizar el incremento de tiempo de descanso, y la segunda vez para cambiar el incremento del tiempo de descanso. Cada pulsación consecutiva aumenta el tiempo de descanso en incrementos de 15 minutos desde 15 hasta 90 minutos. Para cancelar el modo de descanso, continuar pulsando el botón de DESCANSO (SLEEP) del HTR 8 hasta que se visualice "Sleep Off (Descanso Off)" en el VFD. Conectando el T 787 a reserva (standby) desde bien sea el botón de OFF del HTR 8 o desde el botón STANDBY del T 787 también se anulará el modo de descanso.

### UTILIZACIÓN DEL MANDO A DISTANCIA ZR 7

El ZR 7 es un mando a distancia compacto para controlar la función de Zona 2 del T 787. El mando a distancia ZR 7 permite el control independiente completo de la selección de fuentes, independientemente de la sala principal.

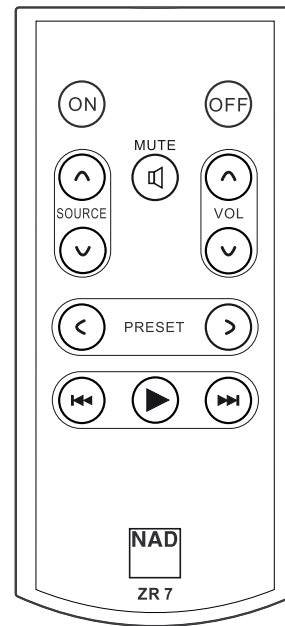

- 1 ON/OFF:** Activar/Desactivar la función Zona.
- 2 SOURCE [^/∨] (FUENTE):** Seleccione la entrada activa del NAD T 787 que será enviada al puerto de salida de ZONE 2 del panel trasero.
- 3 MUTE (SILENCIAMIENTO):** Desactivar temporalmente o restaurar el nivel del volumen de la zona.
- 4 VOLUME [^/∨]:** Aumente o disminuya el nivel de volumen de la fuente Zone seleccionada. Solo es posible si VOLUME bajo ZONE 2 está ajustado en VARIABLE.
- 5 PRESET [C/>]:** Desplazarse (hacia arriba o hacia abajo) para encontrar las emisoras de radio que guardó como preajustes. Este botón de control está disponible si la zona seleccionada es "TUNER" (SINTONIZADOR) y la sección del sintonizador tiene preajustes guardados. Estos botones solamente son compatibles con los modelos de Receptores o Amplificadores Integrados NAD y no se refieren al T 787.
- 6** Los siguientes botones de CD Player Zone sirven para controlar un reproductor de CD compatible. El reproductor de CD tiene que estar encendido y debe contener un disco.
  - SKIP [▶▶]:** Ir al comienzo de la pista/archivo actual o a una pista/archivo anterior.
  - SKIP [◀◀]:** Pasar a la siguiente pista o archivo.
  - [▶]:** Inicia la reproducción.

### NOTA

El mando a distancia ZR 7 controla únicamente las aplicaciones de Zona 2. Las Zonas 3 y 4 pueden ser configuradas e gestionadas a través del respectivo menú OSD de Zona, utilizando los botones de navegación del panel delantero y también las teclas correspondientes en el mando a distancia HTR 8. La página de selector de dispositivos de "PERSONALIZAR" ("CUSTOM") del HTR 8 también está programada por defecto para los códigos de mando a distancia de Zona 2.

El T 787 tiene la capacidad de trabajar con el canal infrarrojo (IR) alternativo. Esto es útil si usted tiene dos productos NAD que se pueden manejar con órdenes similares del mando a distancia. Con el canal infrarrojo alternativo, dos productos NAD distintos se pueden controlar independientemente en la misma zona configurando cada uno a un canal IR distinto.

### ASIGNACIÓN DE CANAL INFRARROJO

El T 787 y el mando a distancia HTR 8 deben configurarse sobre el mismo canal.

#### Para cambiar el canal IR de la zona principal en el T 787

- Mantenga pulsado [CSOURCE] y después pulse el botón de espera (Standby) para seleccionar el canal infrarrojo escogido: la pantalla VFD mostrará "IR Channel 1" o "IR Channel 0". El canal infrarrojo predeterminado es "IR Channel 0".

#### Para cambiar el canal IR en el mando a distancia HTR 8

- Incluya un número de canal antes del código de biblioteca. Para el HTR 8, el código de biblioteca "100" es la tabla de biblioteca predeterminada del aparato "AMP". Para seleccionar esta tabla de biblioteca "AMP" para el "IR Channel 0", mantenga el código de biblioteca "100".
- Si desea cargar la tabla de biblioteca "AMP" en "IR Channel 1", ponga el prefijo "1" al código de biblioteca para indicar la asociación con "IR Channel 1". Cargue entonces la tabla de biblioteca "AMP" con el código "1100".

### CONFIGURACIÓN DE MUESTRA DE DOS PRODUCTOS NAD EN LA MISMA ZONA

NAD T 787 y NAD C 326BEE están ambos de modo predeterminado en el canal IR 0. Si se pulsa el botón [OFF] en el mando a distancia HTR 8 (o el mando a distancia SR 8 para el C 326BEE), ambos productos pasarán al modo de espera. Pulse [ON] y ambos productos se encenderán saliendo del modo de espera.

Para evitar que ambos aparatos hagan esto, y ejecuten conjuntamente otras órdenes comunes, establezca un distinto canal IR para cada uno. En esta configuración, vamos a mantener el C 326BEE y el mando a distancia SR 8 con la configuración predeterminada "IR Channel 0". En cuanto al T 787, le asignaremos el "IR Channel 1"; igual que al HTR 8.

Configure el T 787 y HTR 8 a "IR Channel 1" mediante el procedimiento siguiente.

#### T 787

- Mientras mantiene pulsado [CSOURCE] y pulse el botón STANDBY para seleccionar "IR Channel 1".

#### HTR 8

Empiece por asegurarse de que el T 787 está enchufado y encendido (conectado y no simplemente en Reserva).

- Para entrar en el Modo de Biblioteca del HTR 8, pulse y mantenga pulsadas simultáneamente durante 3 segundos la tecla de Selector de Dispositivos deseada [AMP] y la tecla de [A/V PSET], hasta que el LED de Aprender se encienda en verde.
- Mientras mantiene el HTR 8 apuntando hacia el T 787, introduzca el primer número de tres dígitos correspondiente de la biblioteca de código (1100). Pulse [OFF]. Si el T 787 se desconecta, pulse [ENTER] para aceptar ese número de biblioteca de códigos y salga del Modo de Biblioteca.

Con el T 787 y el HTR 8 configurados a "IR Canal 1", se puede controlar a distancia el C 326BEE independientemente del T 787.

#### NOTA

*Si el T 787 o HTR 8 se vuelven a las configuraciones de fábrica con Factory Reset, también volverán a la configuración predeterminada de "IR Channel 0".*

# REFERENCIA

## RESOLUCIÓN DE PROBLEMAS

ESTADO	CAUSAS POSIBLES	SOLUCIONES POSIBLES
<b>Sin sonido desde todos los canales.</b>	• Alimentación de CA desenchufada.	• Comprobar la conexión del cable de CA y la toma.
	• Alimentación no conectada.	
	• Toma sin alimentación eléctrica.	• Pulse el botón [MUTE] para desactivar la función de silenciamiento.
	• La función de silenciamiento está activada.	
<b>Sin sonido desde algunos de los canales.</b>	• Cables averiados/en falta	• Comprobar los cables.
	• Canal o canales ajustados para "Off" (Desactivado) en el menú de "Speaker Configuration" (Configuración de los Altavoces).	• Comprobar el menú de "Speaker Configuration" (Configuración de los Altavoces).
	• Conexiones del amplificador de potencia o del altavoz averiadas.	• Comprobar el amplificador de potencia, el cableado y los altavoces.
<b>Sin sonido desde los canales envolventes.</b>	• No está activado un modo de escucha envolvente.	• Seleccionar el modo de escucha apropiado
	• Canales envolventes ajustados para "Off" (Desactivado) en el menú de "Speaker Configuration" (Configuración de los Altavoces).	• Corregir los ajustes de "Speaker Configuration" (Configuración de los Altavoces).
	• Nivel de los canales envolventes ajustado demasiado bajo en el menú de "Speaker Levels" (Niveles de los Altavoces).	
<b>Sin sonido desde el subwoofer.</b>	• Subwoofer desactivado, sin alimentación o mal conectado.	• Conectar el subwoofer, comprobar la toma de CA del subwoofer o comprobar las conexiones
	• Subwoofer ajustado para "Off" (Desactivado) en el menú de "Speaker Configuration" (Configuración de los Altavoces).	• Corregir los ajustes de "Speaker Configuration" (Configuración de los Altavoces) o de "Speaker Levels" (Niveles de los Altavoces).
	• Nivel del subwoofer ajustado demasiado bajo en el menú de "Speaker Levels" (Niveles de los Altavoces).	
<b>Sin sonido desde el canal central.</b>	• La fuente es una fuente 2.0 (etc.).	• Reproducir una grabación de 5.1 canales o seleccionar el modo Dolby Pro Logic IIx Music
	• Grabaciones Dolby Digital o DTS sin canal central. Canal central ajustado para "Off" (Desactivado) en el menú de "Speaker Configuration" (Configuración de los Altavoces).	• Corregir los ajustes de "Speaker Configuration" (Configuración de los Altavoces) o de "Speaker Levels" (Niveles de los Altavoces).
	• Nivel del canal central ajustado demasiado bajo en el menú de "Speaker Levels" (Niveles de los Altavoces).	
<b>Sin Dolby Digital/DTS.</b>	• Salida digital de la fuente no conectada a una entrada digital del T 787.	• Comprobar las conexiones.
	• Componente de fuente no configurado para salida digital multicanales.	• Comprobar la configuración del componente de fuente.
<b>No hay información de RDS.</b>	• La señal de la emisora es demasiado débil.	• Corregir la sintonía de la emisora. Ajuste o reemplace la antena.
	• La emisora no está transmitiendo datos RDS.	• Tune to an RDS station that supports program-service name (PS mode) and radio-text (RT mode).
<b>El T 787 no responde al mando a distancia HTR 8.</b>	• Pilas agotadas o introducidas incorrectamente	• Comprobar las pilas
	• Ventanilla del transmisor de infrarrojos del mando a distancia o ventanilla de infrarrojos del Receptor de A/V del T 787 obstruida.	• Comprobar las ventanillas de infrarrojos y asegurar una línea de mira sin obstáculos desde el mando a distancia hasta el T 787
	• Panel delantero del T 787 afectado por luz solar o luz ambiental muy brillante.	• Reducir la luz solar o la iluminación de la sala.
<b>La pantalla indica "No Service List".</b>	• La antena DAB no está conectada apropiadamente.	• Verifique la conexión y la posición de la antena DAB.
	• No hay cobertura de DAB en la zona.	• Llame a los proveedores locales de emisión de radio DAB para obtener informaciones sobre la cobertura.

**Restaurar el T 787 a las configuraciones predeterminadas de fábrica:** Mantenga pulsados los botones [C SOURCE] y [FRONT INPUT/MP] del panel frontal hasta que en la pantalla VFD aparezca "Factory Reset...complete".

**SECCIÓN DEL AMPLIFICADOR**

Salida de potencia en modo estéreo	150W (21,8dBW) (8 Ω dentro de la distorsión nominal)
Potencia dinámica; 8 Ω	230W (23,6dBW)
Potencia dinámica; 4 Ω	320W (25,1dBW)
Salida de potencia en modo envolvente	7 x 120W (20.8dBW)
Distorsión armónica total a la potencia nominal	<0,08%
Distorsión IM a la potencia nominal	<0,08%
Factor de amortiguamiento, 8 Ω	>60
Sensibilidad e impedancia de entrada	1,3V (ref. 8Ω, VOL a 0 dB)
Respuesta de frecuencia	±0,8dB (ref. 1 kHz, 20 Hz-20 kHz)
Relación señal/ruido	>93dB (ref. Potencia nominal a 8Ω, Ponderado A)
Relación señal/ruido	>83dB (ref. 1W a 8Ω, Ponderado A)

**SECCIÓN DEL PREAMPLIFICADOR**

Respuesta de frecuencia	±0,5 dB (ref. 20 Hz - 20 kHz)
Relación señal/ruido	>88 dB (ref. 2V, Ponderado A)
Distorsión armónica total	<0,08 %
Sensibilidad de entrada	330 mV (ref. 2V)
Nivel de salida máxima	>4V

**SECCIÓN DEL SINTONIZADOR**

**SECCIÓN AM**

Escala de sintonía	530 kHz – 1 710 kHz (sólo la versión 120V, pasos de 10 kHz)  531 kHz – 1 602 kHz (sólo la versión 230V, pasos de 9 kHz)
Sensibilidad utilizable	55 dBu
Relación señal/ruido	38 dB
Distorsión armónica total	<3 %
Sensibilidad de antena de cuadro (20dB Relación señal/ruido)	66 dBu

**SECCIÓN FM**

Escala de sintonía	87,50 MHz – 108,50 MHz
Sensibilidad utilizable, Mono	<9 dBu
Relación señal/ruido, Mono	60 dB
Relación señal/ruido, Estéreo	55 dB
Distorsión armónica total, Mono	0,7 %
Distorsión armónica total, Estéreo	1,0 %
Separación de los canales	30 dBu
Sensibilidad de decodificación del RDS	28 dBu

**DIMENSIONES Y PESO**

Dimensiones de la unidad (Ancho x Alto x Profundo)	435 x 197 x 438 mm (Gross)*  17 1/8 x 7 13/16 x 17 1/4 pulgadas
Peso neto	25,2 kg (55,6 libras)
Peso de expedición	29,2 kg (64,4 libras)

\* - Las dimensiones brutas incluyen los pies, el mando de volumen y los terminales de altavoces.

Las especificaciones están sujetas a su cambio sin aviso previo. Para actualizaciones en la documentación y las características, visite [www.NADelectronics.com](http://www.NADelectronics.com) y obtendrá las últimas novedades sobre su T 787.

Fabricado bajo licencia de las patentes norteamericanas números: 5,451,942; 5,956,674; 5,974,380; 5,978,762; 6,226,616; 6,487,535; 7,212,872; 7,333,929; 7,392,195; 7,272,567 y bajo otras patentes norteamericanas e internacionales ya concedidas y también pendientes. "DTS" es una marca comercial registrada de DTS, Inc., y los logotipos DTS, el Símbolo DTS, las indicaciones DTS-HD y DTS-HD Master Audio son marcas comerciales de DTS, Inc. ©1996-2009 DTS, Inc. Reservados todos los derechos.

Fabricado con licencia de Dolby Laboratories. "Dolby" y el símbolo con la doble D son marcas registradas de Dolby Laboratories.

"HDMI", el logotipo HDMI y la designación "High-Definition Multimedia Interface" son marcas comerciales o marcas comerciales registradas de HDMI Licensing LLC.

El nombre "XM", la designación "XM Ready" y los logotipos relacionados son marcas registradas de XM Satellite Radio, Inc.

Fabricado bajo licencia de Audyssey Laboratories. Patentes norteamericanas y extranjeras pendientes. "Audyssey MultEQ XT" es una marca comercial de Audyssey Laboratories.

Este producto incorpora tecnología de protección de derechos de autor, que está protegida por la requisición del método de ciertas patentes de EE.UU. y otros derechos de propiedad intelectual propiedad de Macrovision Corporation y otros propietarios de los derechos. La utilización de esta tecnología de protección de los derechos de autor debe estar autorizada por Macrovision Corporation y está diseñada para el hogar y otros usos de visualización restringidos, a no ser que Macrovision Corporation autorice lo contrario. Está prohibida su deconstrucción o desmontaje.



[www.NADelectronics.com](http://www.NADelectronics.com)

**©2011 NAD ELECTRONICS INTERNATIONAL  
A DIVISION OF LENBROOK INDUSTRIES LIMITED**

All rights reserved. NAD and the NAD logo are trademarks of NAD Electronics International, a division of Lenbrook Industries Limited.  
No part of this publication may be reproduced, stored or transmitted in any form without the written permission of NAD Electronics International.

T787\_SPA\_OM\_V03 - 11/11