



D 7050

Direct Digital Network Amplifier



Bruksanvisning

VIKTIGA SÄKERHETS FÖRESKRIFTER

SPARA DESSA INSTRUKTIONER FÖR SENARE BRUK FÖLJ ALLA VARNINGAR OCH INSTRUKTIONER SOM FINNS PÅ APPARATEN.

- Läs instruktionerna** - Alla säkerhets och användarinstruktioner skall läsas innan apparaten tas i bruk
- Spara instruktionerna** - Säkerhets och bruksanvisningen skall sparas för framtida bruk.
- Beakta Varningarna** - Alla varningar på apparaten och i bruksanvisningen måste följas.
- Följ instruktionerna** - Alla instruktioner om drift och skötsel skall följas.
- Rengöring** - Koppla ur apparaten från elnätet innan rengöring. Använd inte flytande eller sprej rengöringsmedel. Rengör enbart med en torr trasa.
- Tillbehör** - Använd inga tillbehör som inte rekommenderas av tillverkaren eftersom de kan orsaka skada.
- Vatten och fukt** - Använd inte denna produkt i närheten av vatten, exempelvis nära ett badkar, vask, diskbänk eller tvättbalja. Vi avråder även från att använda den i en fuktigt källare eller nära en simbassäng och liknande.
- Kringutrustning** - Placera inte denna produkten på en instabil vagn, stative eller bord. Produkten kan falla och orsaka allvarlig skada på barn eller vuxna, och skada på produkten. Använd bara vagnar, stativ, väggfäste som rekommenderas av tillverkaren eller säljs tillsammans med produkt. All montering av produkten skall följa tillverkarens instruktioner och använda monteringsutrustning som tillverkaren rekommenderar.
-  Om produkten skall flyttas på en vagn skall detta ske med största försiktighet. Snabba stopp, för mycket kraft och ojämnt underlag kan ogöra att vagnen välter.
- Ventilation** - Galler och öppningar i apparatens hölje är till för att ge apparaten tillräcklig ventilation för stabil drift och förhindra överhettning. Öppningarna får inte blockeras genom att ställa apparaten i en soffa, på en säng eller på en tjock matta eller liknande yta. Produkten får inte byggas in i en bokhylla eller i en ställning om det inte finns tillräcklig ventilation eller att tillverkarens instruktioner beaktas.
- Nätspänning** - Denna produkt skall enbart användas med den typ av nätspänning som indikeras av etiketten på apparatens baksida. Om du är osäker på vilken nätspänning du har hemma bör du kontakta din handlare eller ditt elbolag. Den bästa metoden för att helt koppla bort förstärkaren från elnätet är att koppla ur nätsladden. Se till att nätkontakten alltid är lätt åtkomlig. Koppla ur nätkabeln ur nätuttaget om apparaten inte skall användas på ett par månader.
- Jordning och fasvändning** - Denna apparat skall anslutas till ett jordat uttag. Vilket håll du ansluter nätkontakten i uttaget kan också påverka ljudet en aning. Jordningen är en säkerhetsfunktion. Prova att ansluta kontakten åt olika håll och lyssna efter vilket som låter bäst. Man kan även mäta på chassit med en faspenna. Det håll på nätkontakten som ger det minsta elfältet är det rätta. Prova även att vända fasen på övrig utrustning i anläggningen.
- Skydda nätsladden** - Nätsladdar skall dras så att man inte riskerar att trampa på dem eller att de kommer i kläm. Man skall vara extra noga med kontakterna, uttagen och vid anslutningen i apparaten.
- Jordning av utomhusantenn** - Om en utomhus antenn eller kabelradioantenn är ansluten till apparaten, försäkradig om att antennen eller kabelradiosignalen är jordad så att den skyddas mot överslag och statiska urladdningar. Gällande USA/Kanada: Article 810, National Electrical Code, ANSI/NFPA 70, ger information angående korrekt jordning och av antennens mast och stöttning, jordning av inkommande kabel till en urladdningsenhet, storlek på jordanslutningar, placering av urladdningsenhet, anslutning till jordelektroder, och specifikationer för jordningselektroder.

BRA ATT VETA FÖR KABEL-TV INSTALLATÖRER

Detta är en påminnelse till kabel-TV-installatörer om artikel 820-40 i den amerikanska National Electrical Code, som tillhandahåller riktlinjer för korrekt jordning och som särskilt specificerar att jordkabelförbindelse skall vara förbunden med byggnadens jordsystem, så nära kabelns ingångspunkt som möjligt.

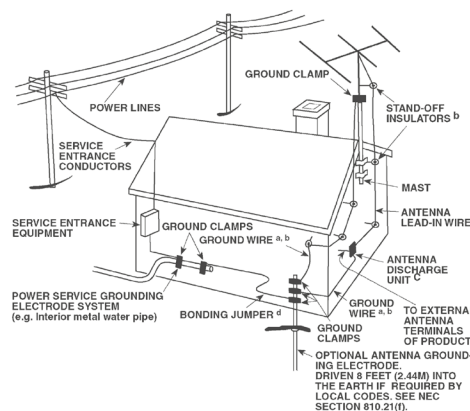

- Blixtnedslag** - För utökad skydd av produkten mot blixtnedslag, eller när den lämnas oanvänd under längre tidsperioder rekommenderar vi att antennen eller kabelantennen kopplas ur. Detta kommer att förhindra skada på apparaten mot blixtnedslag och mot störningar via kabelnätet.
- Kraftledningar** - En utomhusantenn bör inte placeras i närheten av kraftledningar eller andra ledningar som kan komma i kontakt med antennen. När man installerar en utomhusantenn bör man vara extremt noga med att inte vidröra kraftledningar eller liknande ledningar. Det kan innebära livsfara.
- Överbelastning** - Överbelasta inte vägguttag, förlängningskablar eller uttag på apparaten eftersom detta kan resultera i brand eller elektriska stötar.
- Om föremål eller vätska kommer in i apparaten** - Tryck aldrig in någon form av föremål i apparaten genom dess öppningar. De kan komma i kontakt med farlig spänning och kortsluta delar i apparaten vilket kan resultera i brand eller stötar. Spill aldrig vätska i apparaten.

VARNING: APPARATEN FÅR INTE UTSÄTTAS FÖR VATTENDROPPAR ELLER STÄNK. FÖRMÅL INNEHÅLLANDE VÄTSKOR SOM EXEMPELVIS VASER FÅR EJ PLACERAS PÅ APPARATEN. SOM VID ALLA ANDRA ELEKTRONISKA APPARATER BÖR DU VARA NOGA MED ATT UNDVIKA ATT SPILLA VÄTSKA I NÅGON DEL AV APPARATEN. VÄTSKOR KAN ORSAKA SKADA OCH FARA FÖR BRAND.

- Skador som kräver service** - Koppla ur apparaten från elnätet och överlämna den till kvalificerad servicepersonal under följande villkor:

- När nätsladden eller kontakten skadats.
- Om vätska kommit in i apparaten.
- Om produkten varit utsatt för vatten eller annan vätska.
- Om produkten inte fungerar normalt enligt bruksanvisningen. Justera enbart de kontroller som beskrivs i bruksanvisningen eftersom en felaktig inställning av andra kontroller kan resultera i skador på apparaten som kan kräva omfattande reparationer för att återställa apparaten.
- Om apparaten tappats eller skadats på något sätt.
- Om apparaten visar klara skillnader i prestanda är detta ett tecken på att den behöver lämnas in för reparation.

- Reservdelar** - När man behöver reservdelar, försäkra dig om att serviceteknikern använder sig av de delar som servicemanualen specificerar eller har samma karaktäristik som originaldelarna. Utbyte till delar som inte motsvarar specifikationen kan resultera i brand, elektriska stötar eller andra olyckor.

- 21 Säkerhetskontroll** - Efter att service gjorts på apparaten be teknikern att utföra en säkerhetskontroll på apparaten för att se om den fungerar som avsett.
- 22 Vägg eller takmontering** - Produkten skall enbart monteras på sätt som rekommenderas av tillverkaren.
- 23 Värme** - Installera inte i närheten av några värmekällor som exempelvis element, elkaminer, spisar eller andra apparater (inklusive förstärkare) som producerar värme.
- 24 Hörlurar** - Överdrivna ljudvolymmer från hörlurar kan orsaka hörselskador.
- 25 Hantering av gamla batterier** - När man slänger gamla batterier skall man följa myndigheternas riktlinjer eller miljörekommendationerna för ditt land eller område.
Batterier (Batteripack eller installerade batterier) får ej utsättas för överdriven värme, såsom direkt soljus, eld eller liknande.

VARNING!

FÖR ATT MINIMERA RISKEN FÖR BRAND ELLER ELEKTRISKA STÖTAR SKALL DU UNDVIKA ATT UTSÄTTA APPARATEN FÖR REGN ELLER FUKT.

OBSERVERA!

FÖR ATT FÖRHINDRA ELEKTRISKA STÖTAR SKALL DU SE TILL ATT DET BREDA STIFTET PÅ STICKKONTAKTEN HAMNAR MITT FÖR DET BREDA HÅLET OCH SEDAN STICKA IN KONTAKTEN HELT.

FCC-DEKLARATION

Denna apparat är kompliant med Avsnitt 15 i FCC reglementet. Handhavande görs under följande två villkor: (1) Denna apparat får inte orsaka fralig interferens, och (2) Denna apparat måste kunna hantera all typ av interferens som tas emot, inklusive interferens som orsakas av oönskat handhavande.



SYMBOLLEN MED EN BLIXT INUTI EN TRIANGEL VARNAR FÖR ATT DET INUTI APPARATEN FINNS OISOLERADE SPÄNNINGSFÖRANDE DELAR SOM KAN SKADA EN MÄNNISKA.



SYMBOLLEN MED ETT UTROPSTECKEN INUTI EN TRIANGEL TALAR OM ATT DET FINNS VIKTIGA INSTRUKTIONER OM APPARATENS ANVÄNDNING OCH UNDERHÅLL I DE DOKUMENT SOM MEDFÖLJER APPARATEN.



OBSERVERA!

Ändringar eller modifieringar av denna apparat som inte uttryckligen godkänts av NAD Electronics vad gäller uppfyllande av nämnda regler och krav kan upphäva användarens rätt att använda apparaten.

FÖRSIKTIGHETSFÖRESKRIFTER FÖR PLACERING

För att få tillräcklig ventilation runt apparaten måste du lämna ett öppet utrymme (räknat från apparatens största mått, inklusive utskjutande delar) på minst:

- Höger och vänster sida: 10 cm
- Baksidan: 10 cm
- Ovansidan: 10 cm

MILJÖSKYDDSANVISNINGAR



När produkten inte längre kan användas, får den inte kasseras som hushållsavfall, utan måste lämnas på en återvinningscentral som tar emot elektrisk och elektronisk utrustning. På produkt, förpackningen och bruksanvisning finns en symbol som markerar detta.



Materialen kan återanvändas i enlighet med sin märkning. Genom återanvändning, återvinning av råvaror eller andra former av återvinning av gamla produkter bidrar du aktivt till att skydda vår miljö. Ditt lokala miljökontor kan lämna upplysningar om närmaste återvinningsställe.

INFORMATION OM INSAMLING OCH HANTERING AV UTTJÄNTA BATTERIER (DIREKTIV 2006/66/EC FRÅN EUROPEISKA PARLAMENTET OCH EUROPARÅDET) (GÄLLER ENBART EUROPEISKA KUNDER)



Pb



Hg

Cd

Batterier som bär någon av dessa symboler skall lämnas till återvinningsstationernas behållare för batteriavfall och inte kastats bland hushållssopor. Det rekommenderas starkt att man vidtar nödvändiga åtgärder för att samla ihop miljöfarliga produkter som denna så att de inte hamnar tillsammans med det vanliga hushållsavfallet.

Konsumenter får under inga omständigheter slänga uttjänta batterier bland hushållssoporna.

För att kunna återvinna maximalt antal uttjänta batterier, skall batterierna samlas separat och lämnas in på anläggningar som har insamling av uttjänta batterier. För mer information om insamling och återvinning av batterier ber vi dig kontakta din kommun eller återvinningscentralen på orten eller handlaren där du köpt produkten.

Genom att följa regler och riktlinjer för avfallshanteringen av batterier undviker man potentiella skador och negativa hälsoeffekter och påverkan på miljön som annars är risken.

ANTECKNA APPARATENS MODELLNUMMER (NU NÄR DU LÄTT KAN SE DET)

Du hittar modell- och serienummer på baksidan av apparaten. Vi rekommenderar att du antecknar dem här, så att du har dem lätt tillgängliga för framtida bruk.

Modell Nr. :

Serie Nr. :

INTRODUKTION

HUR DU KOMMER IGÅNG

UPPACKNING OCH INSTALLATION

VAD FINNS DET I KARTONGEN

Tillsammans med din D 7050 hittar du:

- En avtagbar nätsladd
- Fjärrkontroll med 3V CR2025 batteri
- Åtta stycken konformade fötter
- Snabbstartsguide

SPARA FÖRPACKNINGSMATERIALET

Var vänlig och spara lådan och allt packmaterial som du fick med din D 7050. Om du skulle behöva flytta eller transportera din D 7050 är detta den säkraste förpackningen. Vi har sett alldeles för många för övrigt perfekta apparater som transportskadats p.g.a. brist på lämplig transportkartong, så snälla: Spara kartongen!

SNABBSTARTGUIDE

Denna enkla guide hjälper dig att komma igång med din D 7050.

Placera D 7050 på en stadig, plan yta. Placera inte apparaten på ett mjukt underlag som exempelvis en matta.

Se till att alla anslutningar till din D 7050 gör med apparaten fränkopplad från elnätet. Vi rekommenderar också att du stänger av strömmen eller drar ur kontakten till alla tillhörande apparater medan du ansluter eller kopplar ur signal- eller nätkablar.

- 1 Anslut lämpliga högtalare till LEFT och RIGHT SPEAKERS terminalerna på D 7050.
- 2 Använd lämpliga kablar (medföljer inte) för att ansluta dina källkomponenter till ingångarna på D 7050.
S/PDIF källor → OPTICAL 1, OPTICAL 2, COAXIAL 1, COAXIAL 2
Analog signalkälla → AUX 1, AUX 2
USB enhet → USB
Andra källor → AirPlay, Bluetooth, Computer
- 3 Anslut motsvarande ände av nätsladden till nätbrunnen på D 7050 och anslut nätkontakten i ett vägguttag.
- 4 Tryck på (Standby) när alla tillämpliga signalkällor är inkopplad till D 7050 och påslagna  to för att slå på D 7050 från standby-läget.
- 5 Börja lyssna genom att vrida på INPUT-ratten för att välja önskad ljudkälla. Vrid på Volymkontrollen för att justera ljudnivån.

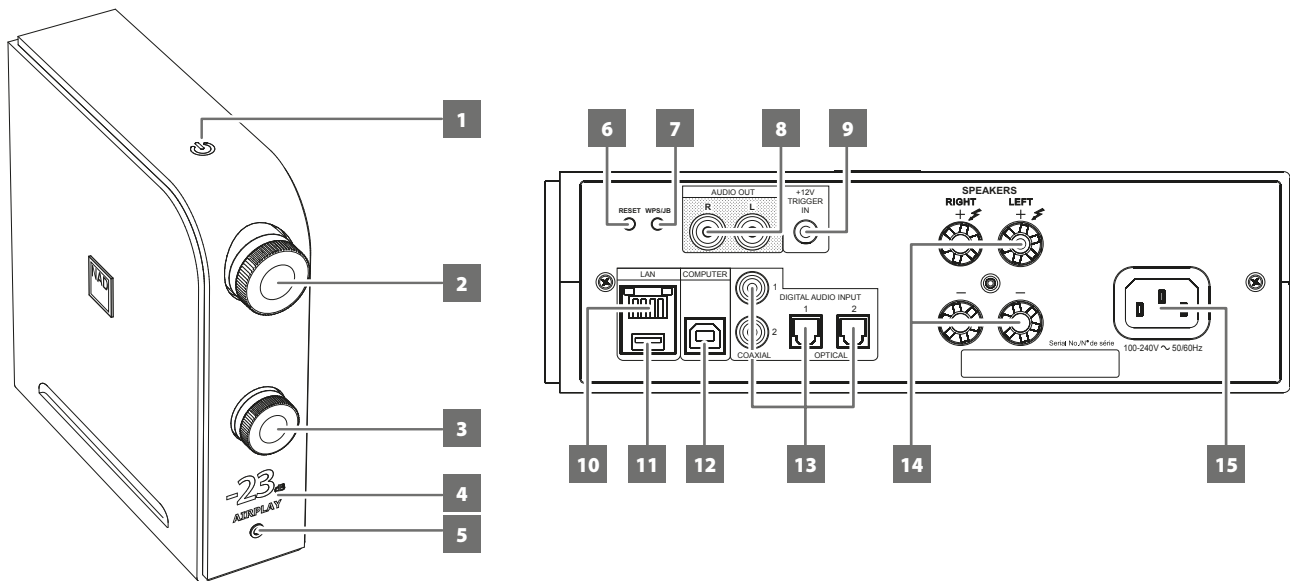

1 ⏻ (STANDBY)

- Koppla in apparatsladden i D 7050s nätbrunn och kontakten i andra änden i vägguttagetryck sedan på ⏻ (Standby) för att sätta på D 7050. Standby-indikatorn ändrar färg från orange till vitt. Trycker man på ⏻ (Standby) en gång till stängs apparaten av till standbyläget igen.

VIKTIGT ATT VETA OM STANDBY-LÄGET

Följande är en beskrivning av hur Standby Mode fungerar med hänsyn till hur AUTO SHUTOFF är inställt i D 7050 appen. Vi hänvisar till avsnitten nedan om "NAD D 7050 APP" för mer information.

Inställning 1

AUTO SHUTOFF i D 7050 appen är inställt på "ON"

- D 7050 kommer automatiskt att stängas av till standby-läge om man inte hanterar den och någon källa är aktiv på 30 minuter.

Inställning 2

När AUTO SHUTOFF är inställt på "OFF" i D 7050 appen eller att D 7050 appen inte används för att styra D 7050.

- D 7050 kommer inte att gå i standby-läge alls förutom om man trycker på ⏻ (Standby) knappen eller på OFF från fjärrkontrollen.
- Grundinställningen för AUTO SHUTOFF är OFF.

2 VOLUME (VOLYM)

- Justera ljudnivån genom att vrida med och motsols.

3 INPUT (INGÅNG)

- Vrid ratten tills du hittar önskad källa.

4 DISPLAY

- Lysér för den valda eller aktiva signalkällan (COAXIAL1, COAXIAL2, OPTICAL1, OPTICAL2, COMPUTER, AIRPLAY, DOCK, BT) och vilken inställd ljudnivå.
- Visningen i displayen följer apparatens läge - vertikal eller horisontell visas i fronten.

VIKTIG INFORMATION

Displayen stängs av efter 5 minuter om man inte gör några ändringar. Tänd displayen genom att skicka ett fjärrkontrollkommando eller vrid på någon ratt.

5 PHONES (HÖRLURAR)

- Ett 3.5 mm hörlursuttag finns för att kunna ansluta ett par hörlurar.
- Speciellt framtagna lågbrusiga hörlurskretsar kan driva i princip alla hörlurar, även 600 Ohms studiomodeller.
- Justera ljudnivån i hörlurarna genom att vrida VOLUME ratten medsols eller motsols.
- Se till att ljudnivån är helt nedskruvad (helt motsols) innan du ansluter eller kopplar ur hörlurar. Tänk på att lyssning på höga ljudnivåer kan skada din hörsel.
- När hörlurarna kopplas in, kopplas högtalarna bort.

6 RESET (ÅTERSTÄLLNING)

- Återställ fabriksinställningarna.

7 WPS/JP

- Används för att ställa in trådlös anslutning.

8 AUDIO OUT

- Dessa utgångsterminaler har en dubbelfunktion. Dessa används som antingen PRE OUT eller SUBWOOFER terminaler.
- Stäng alltid av D 7050 och all ansluten utrustning innan du ansluter eller kopplar ur något till AUDIO OUT kontakterna.

PRE OUT

- AUDIO OUT kontakterna kan användas för att driva en extra förstärkare. Använd en dubbel RCA kabel för att koppla ihop AUDIO OUT till motsvarande analoga ljuvång på en kompatibel enhet som en förstärkare, receivers eller andra apparater.
- AUDIO OUT påverkas av volyminställningen för D 7050. Vrid på VOLUME-kontrollen för att justera utnivån på AUDIO OUT kontakterna.

SUBWOOFER

- Använd en dubbel RCA-kabel för att ansluta AUDIO OUT till lågnivåingången på en aktiv subbas.
- Lågfrekvensinformation upp till 200Hz skickas till den anslutna subbasen via AUDIO OUT.

IDENTIFIERING AV DE OLIKA REGLAGEN

9 +12V TRIGGER IN

- Anslut denna +12V TRIGGER IN till den andra utrustningens motsvarande +12V DC utgång med en monokabel med 3,5mm hankontakt. Den enheten som skall styra förstärkaren måste vara utrustad med en +12V trigger utgång för att kunna utnyttja denna funktion

10 LAN

- Det krävs att det finns ett trådbundet nätverk (LAN) att ansluta till för att man skall kunna använda den trådbundna nätverksanslutningen. Installera ett trådbundet nätverk med router och bredbandsanslutning. Din router eller ditt hemnätverk skall ha en DHCP server för att kunna möjliggöra anslutningen.
- Använd en standard, rak nätverkskabel (medföljer inte), anslut ena änden av kabeln till din nätverkskabel till en router och andra änden till D 7050s nätverksanslutning.

11 DOCK

- Fungera för direkt avspelning enbart med en apple musikspelare. Använd en passande Apple USB-anslutning för att koppla in din iOS-enhet till denna ingång.
- Genom att ansluta din smartphone, eller android enhet med lämplig kabel kan den även laddas (följer inte med).

12 COMPUTER (DATOR)

- Asynkron USB 24 bit/96 kHz ingång ger lägsta möjliga jitter för bästa musikätergivning.
- Använd Type A till Type B kabelkontakt (följer inte med), för att koppla ihop ljud från en dator till den asynkrona Type B USB ingången för att strömma 24/96 PCM innehåll från din PC eller MAC.
- Försäkra er att ljudinställningarna på din dator är inställd på "NAD USB Audio".

MINIMUM SYSTEMKRAV

Microsoft Windows XP Service Pack 2 eller högre, Microsoft Windows 7

FÖR MACANVÄNDARE

Minikrav för Mac OS X Snow Leopard (version 10.6) och senare

NOTERA

Ladda ner och och installera NAD USB ljuddrivrutinerna på din PC från Manuals/Downloads filen på NADs hemsida: <http://nadelectronics.com/products/digital-music/D-7050-Direct-Digital-Network-Amplifier>

13 DIGITAL AUDIO INPUT

(COAXIAL1, COAXIAL 2, OPTICAL1, OPTICAL)

- Anslut motsvarande koaxial eller optisk utgång på en signalkälla som exempelvis en CD, BD/DVD spelare, digitalbox för kabel-TV, digital radiodel eller annan tillämplig apparat.

VIKTIG INFORMATION

Digital ljudingången hanterar 24/192 men han bara hantera en PCM ljudsignal. Försäkra dig om att digitalutgången är inställd på PCM innan du kopplar in D 7050.

14 SPEAKERS (HÖGTALARE)

- Anslut höger högtalare till terminalerna märkta "R +" och "R-" var noga med att se till att "R+" ansluts till "+" terminalen på din högtalare och "R-" ansluts till högtalarens "-" terminal. Anslut vänster högtalare till terminalerna märkta "L +" och "L-" var noga med att se till att "L+" ansluts till "+" terminalen på din högtalare och "L-" ansluts till högtalarens "-" terminal.

15 NÄTANSLUTNING

- D 7050 levereras med en lös nätsladd. Innan du ansluter nätkontakten i vägguttaget skall du försäkra dig om att den är ordentligt isatt i nätuttaget i D 7050 först.
- Koppla alltid ur nätuttaget ur väggen först, innan du kopplar ur sladden ur D 7050.

IDENTIFIERING AV DE OLIKA REGLAGEN

NAD D 7050 APP

Det finns en app till D 7050 som kan laddas ner från iTunes App Store. Appen innehåller D 7050s basala funktioner samt några konfigurerbara funktioner. En beskrivning av de olika funktionerna som kan göras genom att trycka på "i" i appen för att se inställningarna.

GRUNDLÄGGANDE INSTÄLLNINGAR

Inställningar man måste göra innan man använder D 7050 appen för D 7050.

- Se till att din Apple iOS enhet (iPod, iPad, iPhone) är nsluten till samma nätverk som D 7050. Om de inte är på samma nätverk kommer D 7050 appen bara att fungera i Demoläge. Användaren kan simulera olika funktioner och inställningar i demoläget men det skickas eller tas emot några kommandon.

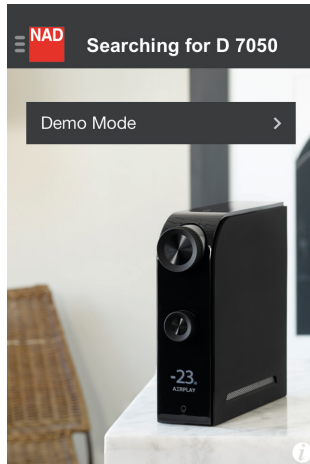

HITTA ENHETER (DEMOLÄGE)

- Om både D 7050 och styrenheten med appen finns på samma nätverk, kommer enhetens unika nätverks ID (D 7050 00EBC8, i detta exempel) att visas för den enhet som kan väljas. Välj "D 7050 00EBC8" för att slutföra anslutningen. Detta är det första steget du normalt möter i när du använder D 7050 appen för första gången.

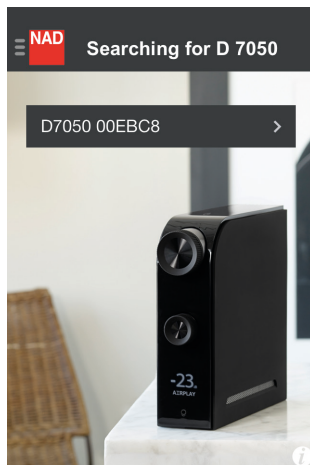

HITTA ENHETER (SÖKLÄGE)

NAVIGATION

Följande är exempelbilder ur D 7050 appen. Navigera genom appen genom att välja motsvarande ikoner eller markerade avsnitt.

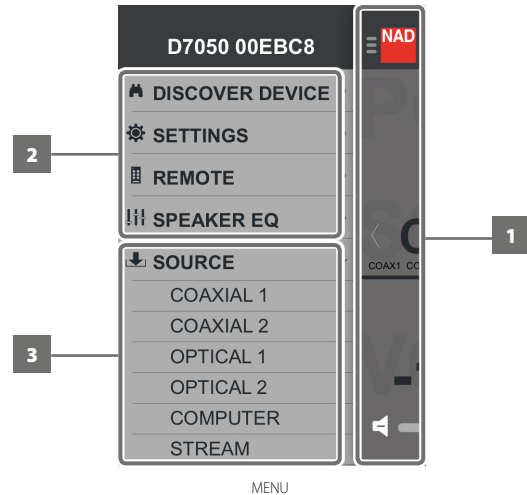

- 1 Gå tillbaka till föregående meny.
Tryck varsomhelst inom denna ytan för att återgå till föregående meny.
- 2 Välj funktion som du vill styra eller konfigurera.
Svep uppåt eller neråt för att visa andra funktioner i menyn.
- 3 Gå direkt till önskad signalkälla.

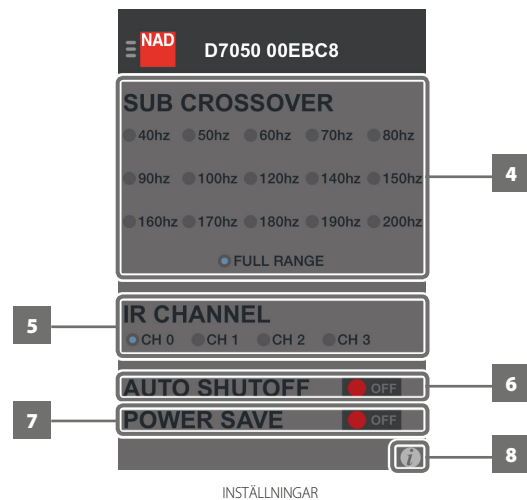

- 4 Välj inställning för delningsfrekvensen.
- 5 Välj önskad IR kanal.
- 6 Välj inställning för AUTO Shutoff.
ON (På): D 7050 kommer automatiskt att stängas av till standby-läge om man inte hanterar den och någon källa är aktiv på 30 minuter.
OFF (Av): D 7050 kommer inte att gå i standby-läge alls förutom om man trycker på **⏻** (Standby) knappen eller på OFF från fjärrkontrollen.
- 7 Välj inställning för Power Save.
ON (På): Minska systemprestanda för att spara energi.
OFF (Av): D 7050 i drift men full prestanda.
- 8 Visa beskrivning av delar i den aktuella vyn när det är tillämpligt.

IDENTIFIERING AV DE OLIKA REGLAGEN

VIKTIG INFORMATION OM POWER SAVE INSTÄLLNINGARNA

- Om D 7050 stängs av i standby-läge med POWER SAVE inställt på ON, kommer D 7050 gå över i Demo Mode. I det läget kan inte D 7050 kopplas på igen med D 7050 appen. Tryck på  (Standby) knappen eller på ON på fjärrkontrollen för att slå på D 7050.
- Behåll POWER SAVE i läge OFF för att alltid kunna styra D 7050 med appen.

JÄMFÖRELSETABELL FÖR AUTO SHUTOFF OCH POWER SAVE INSTÄLLNING

Generella villkor:

- Enheten har inga aktiva signalkällor och inga signaler från användargränssnittet.
- Apparaten i driftläge.

TID	INSTÄLLNINGAR I D 7050 APPEN		RESULTAT
	AUTO SHUTOFF	POWER SAVE	
Inställning 1			
Efter 30 minuter	PÅ	AV	Stänger av enheten i standby-läge.
Inställning 2			
Efter 30 minuter	AV	AV	Driftsläge.
Inställning 3			
Efter 30 minuter	PÅ	PÅ	Stänger av enheten i standby-läge. Vi refererar till VIKTIG INFORMATION OM POWER SAVE INSTÄLLNINGARNA.
Inställning 4			
Efter 30 minuter	AV	PÅ	Driftsläge. Vi refererar till VIKTIG INFORMATION OM POWER SAVE INSTÄLLNINGARNA.

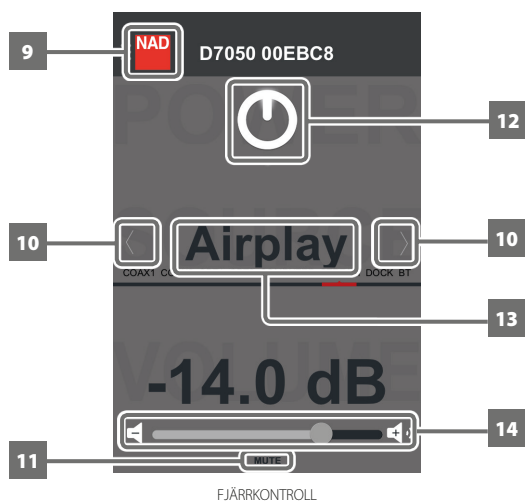

- Gå till menyfönstret.
- Välj källa.
- Stänger av ljudet tillfälligt och återställer ljudet från Mute-läget.
- Kopplar D 7050 mellan standby och driftsläge.
- Svep från höger till vänster för att välja källa.
- Dra åt höger för att höja volymen.
Dra åt vänster för att sänka volymen.

IDENTIFIERING AV DE OLIKA REGLAGEN

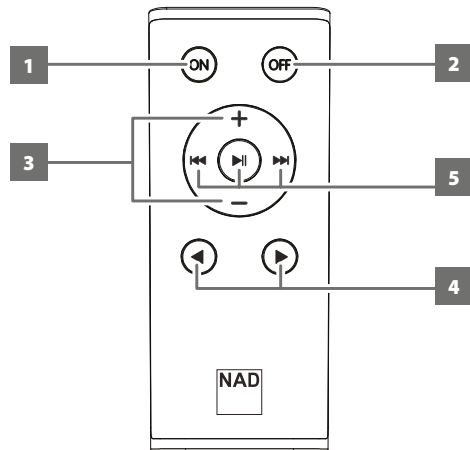

FJÄRRKONTROLL

- 1 ON (På):** Sätt på D 7050 från Standby-läge.
- 2 OFF (Av):** Stäng av D 7050 till standby-läget.
- 3 +/-:** Öka eller sänk ljudnivån.
- 4 ◀ ▶:** Välj källa.
- 5** Kan användas till Airplay läget och för att styra radiodelar från NAD

AIRPLAY MODE (AIRPLAY LÄGE)

▶|| : Pausa eller återuppta avspelning av den senaste låten och om det går, pausa eller återuppta en radioutsändning.

När du använder Apple-enheter bör du vänta 10 sekunder innan du trycker på **▶||** igen för att återuppta avspelningen.

◀◀ : Hoppa bakåt till föregående sång; om det är möjligt; spola tillbaka genom den aktuella radioutsändningen.

▶▶ : Hoppa framåt till nästa sång; om det är möjligt; spola framåt i den aktuella radioutsändningen.

STYRNING AV RADIODEL (Detta gäller inte D 7050; för NAD-modeller som har radiodel)

◀◀ ▶▶ : Bläddra upp och ner bland snabbvalsnummer.

▶|| : Välj bland de olika frekvensbanden för radio.

HUR DU SÄTTER I BATTERIER

- 1 Tryck in stiftet i bateriluckans låsöppning.

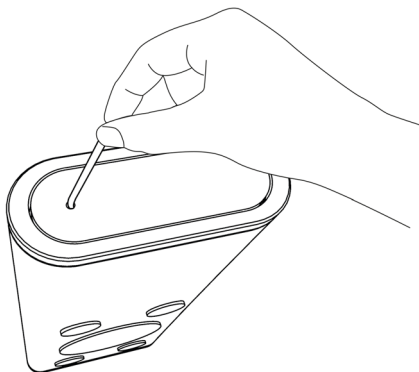

- 2 Dra ut bateriluckan.

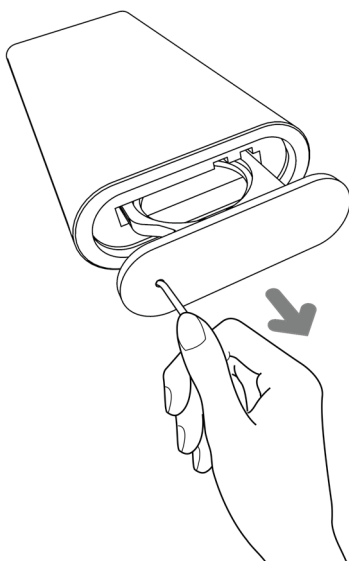

- 3 Sätt i det medföljande CR2025 batteriet. Se till att "+"-symbolen är uppåt.



- 4 Tryck tillbaka bateriluckan så att den klickar till.

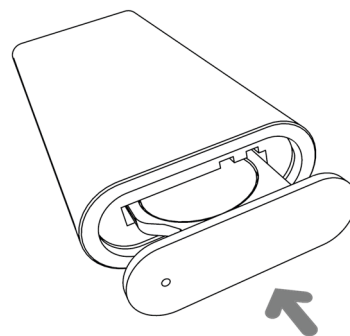

ANDRA FUNKTIONER

ANSLUT AIRPLAY

Airplay låter dig strömma musik från din AirPlay kapabla enhet till D 7050. Airplay enheten måste vara ansluten på samma nätverk för att kunna skicka musik till D 7050. Denna anslutning kan vara trådkopplad eller trådlös.

INSTÄLLNING AV NÄTVERKSANSLUTNING

D 7050 kan anslutas till ett nätverk på följande sätt

- A Trådbunden anslutning
- B Trådlöst anslutning
- C Share Wi-Fi setting (Dela inställning för trådlöst nätverk)

Starta avspelning från din enhet efter att du anslutit dig med någon av ovanstående metoder.

TRÅDBUNDEN ANSLUTNING

Nätverksanslutning med Ethernet bredbandsanslutning. Installera ett trådbundet nätverk med router och bredbandsanslutning. Din router eller ditt hemnätverk skall ha en DHCP server för att kunna möjliggöra anslutningen.

- 1 Använd en standard, rak nätverkskabel (medföljer inte), anslut ena änden av kabeln till din nätverkskabel till en router och andra änden till D 7050s nätverksanslutning.
- 2 Anslutning etableras när en stark signal visas i signalstyrke indikatorn  i det övre högra hörnet på D 7050s display.



Vi rekommenderar att man använder den trådbundna anslutningen om så är möjligt. En trådbunden anslutning har mindre benägenhet att tappa kontakten eller ha problem med räckvidden och är heller inte känsligt för radiostörningar.

TRÅDLÖST ANSLUTNING

För att kunna använda det trådlösa anslutningen måste det finnas ett trådlöst nätverk inom räckhåll. D 7050 kan anslutas trådlöst med två olika metoder

- A WPS key pairing (WPS nyckel parning)
- B Access point mode (Accesspunktsläge)

WPS KEY PAIRING (WPS NYCKELPARNING)

- 1 Tryck snabbt på **WPS** knappen på baksidan av D 7050. Tryck också på **WPS** knappen på din router. En blinkande signalstyrke indikator  visas i det övre högra appears in the upper right corner of the D 7050 display.
- 2 D 7050 kommer att försöka hitta WPS-signalen från routern och skapa en trådlös anslutning.
- 3 Den trådlösa anslutningen är klar när den blinkande signalstyrke indikatorn blinkar  blir en fast lysande balk.

ACCESS POINT MODE (ACCESSPUNKTLÄGE)

D 7050 kan fungera som en Accesspunkt (AP) som gör att den kan ansluta till ett trådbundet nätverk, trådlöst.

- 1 Tryck på **WPS** knappen på baksidan av D 7050 och håll den intryckt i tre sekunder och släpp den sedan. En blinkande signalstyrke indikator  visas i det övre högra appears in the upper right corner of the D 7050 display.
- 2 När du använder din iOS enhet (här visa det på en iPad), letar du bland de tillgängliga nätverken efter det unika nätverks ID (**D 7050 00EBC8** i detta exemplet) för din D 7050.



- 3 Starta Safari och ange <http://192.168.1.1>. NAD AirPlay inställningsmenyn visas. När du är i **Network Configuration** delen väljer du **Select Option** vid **Service Set ID (SSID)**.

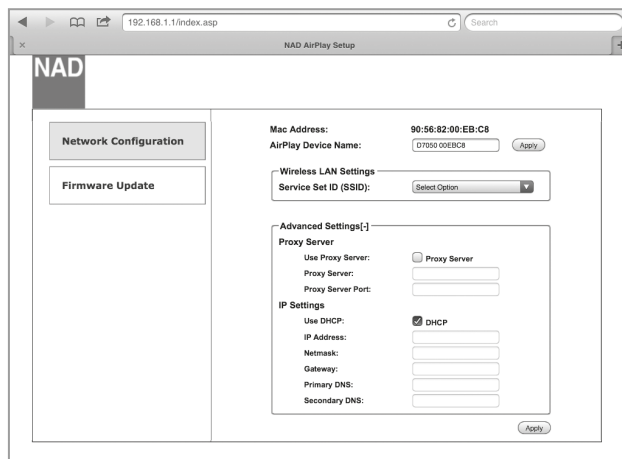

- 4 Välj ditt lokala nätverk från **SSID** listan - **NADLAB(WPA2 CCMP)** i detta exempel .

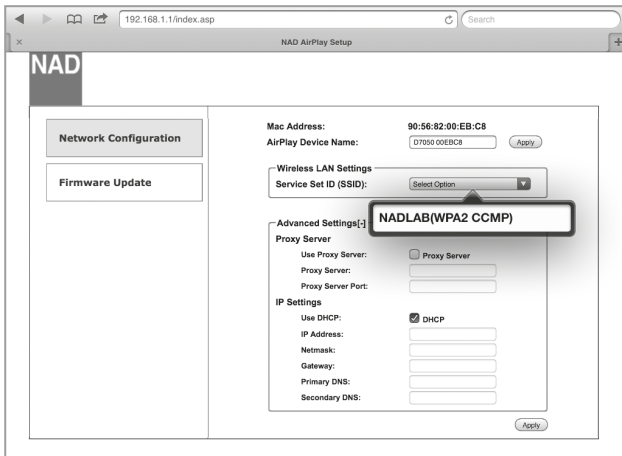

- 5 Skriv in **WPA Passphrase** (om det är lösenordsskyddat) för ditt lokala nätverk i fältet och tryck sedan på **Go** för att ansluta.

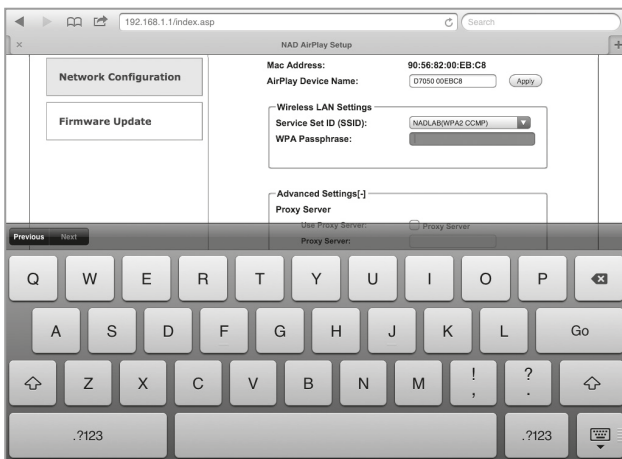

- 6 En varningstext visas. Välj **OK** för att spara inställningarna. Den blinkande signalstyrkeindikatorn  blir en fast balk. Din iOS enhet (iPad) är nu ansluten till D 7050.

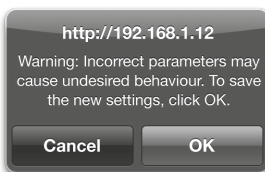

- 7 Återvänd till **Wi-Fi** inställningarna på din iOS (iPad) enhet och se till att den är inställd på samma nätverk som ovan (**NADLAB**).

NOTERA

Att ställa in din D 7050 som en Accesspunkt är inte enbart begränsat till att använda en iPad eller annan iOS enhet. Kontrollera de trådlösa nätverksinställningarna och motsvarande surfprogram för andra operativsystem som Windows, OS X eller Android för att åstadkomma en nätverksanslutning och ställa in D 7050 som en accesspunkt.

DELA INSTÄLLNINGARNA FÖR DET TRÅDLÖSA NÄTVERKET

En trådlös anslutning kan också skapas genom att ansluta din iOS enhet direkt till DOCK ingången på D 7050. Följ nedanstående procedur för automatisk nätverks igenkänning och anslutning.

- 1 Genom att använda rätt typ av Apple USB-kabel (följer inte med) ansluter du iOS-enheten till DOCK ingången på baksidan av D 7050 för att dela inställningarna för trådlöst nätverk.
- 2 Tryck snabbt på **WPS** knappen på baksidan av D 7050. En blinkande signalstyrke indikator  visas i det övre högra hörnet på D 7050s display.
- 3 En avisering om att **Share Wi-Fi Settings** (Dela din Wi-Fi Inställning) dyker upp.



- 4 Välj **Allow** för att slutföra delningen.
- 5 Den trådlösa anslutningen är klar när den blinkande signalstyrke indikatorn blinkar  blir en fast lysande balk. Efter att du slutfört delningen av trådlösa nätverket kan du koppla loss iOS enheten från D 7050.

AIRPLAY AVSPELNING

Efter att din AirPlay-kapabla enhet och D 7050 är ihopkopplade på samma nätverk, kommer Airplaykällan att upptäcka D 7050. Välj AirPlay ikonen  som visas i appens display och välj det unika ID för din D 7050 (**D 7050 00EBC8** i exemplet).

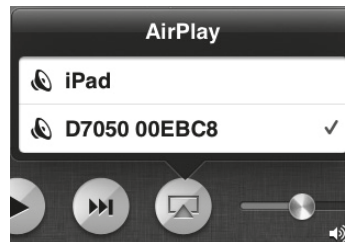

Nu kan du strömma ljud till din D 7050.

VIKTIG INFORMATION

När en ansluten Airplay källa aktiveras att skicka eller spela en sång, kommer D 7050 omedelbart att koppla om till Airplay som aktiv källa oavsett vad som spelats innan.

ANLUTNING AV BLÅTANDSENHET

Para blåtandsenheten med det unika enhets ID för D 7050 (D 7050 010DD3 i detta exempel). Starta avspelningen när parningen är klar.

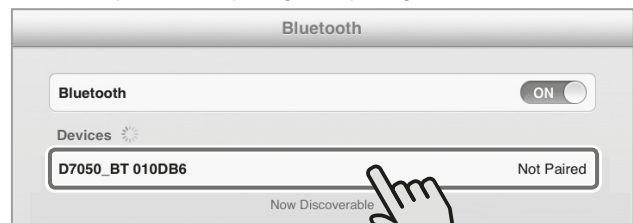

ANDRA FUNKTIONER

OM aptX®

En Bluetooth anslutning är som rörledning mellan enheterna. Eftersom en rörledning har en maximal bredd kan det ibland vara svårt att få igenom stora ljudfiler. aptX® ger dig CD-liknande kvalitet på det trådlösa ljudet genaom att sända musik med full bandbredd över Bluetooth. aptX® har revolutionerat upplevelsen av Bluetooth lyssning genom att minska datahastigheten utan att påverka ljudkvaliteten eller ge några fördröjningseffekter. D 7050 har stöd för aptX®.

DLNA

Digital Living Network Alliance (DLNA) är en organisation som spänner över flera tillverkare av konsumentelektronik, datortillverkare och tillverkare av mobilelektronik. DLNA ger konsumenterna ett enkelt sätt att dela ut digitala media via ett fast eller trådlöst nätverk i hemmet.

UPPSPELNING AV UTDELAT INNEHÅLL

D 7050 har stöd för DLNA uppspelning av musik innehåll från din PC, MAC, NAS eller annan media server över nätverk. Nedanför visas ett exempel på ett sätt att dela och strömma musik innehåll med Windows Media Player (WMA) och Windows 7. Metoden är ungefär den samma för andra operativsystem. Kontrollera hur ditt operativsystem fungerar i dessa sammanhang.

- 1 Kontrollera dina nätverksanslutningar och inställningar. Se till att D 7050 är ansluten till samma nätverk som din PC, MAC, NAS eller annan media server som du vill komma åt innehållet från.
- 2 Öppna WMA. Kontrollera att strömming är påkopplat. Klicka på "Stream" från meny och sedan "Turn on (home) media streaming". "Turn on (home) media streaming" finns inte som val i meny om det redan är påkopplat.

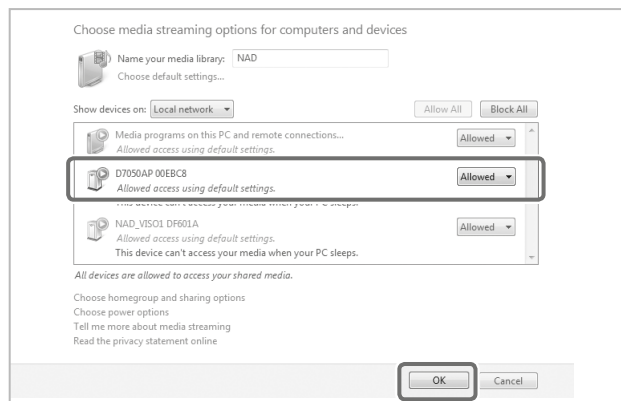
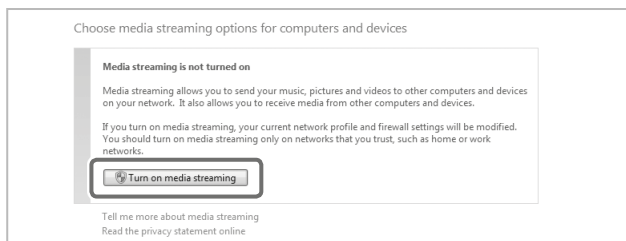
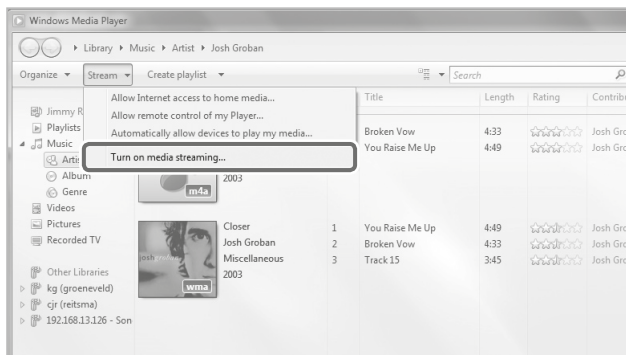

- 3 Efter att strömming är påkopplat väljer du önskad låt i biblioteket. Högerklicka på den önskade sången, välj "Play to" och ange den till "D 7050AP xxxxxx".

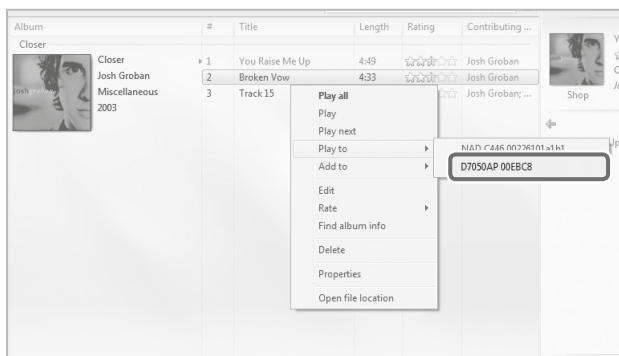

- 4 D 7050 kopplar om automatiskt till "DLNA" källan för att starta spela önskad sång.

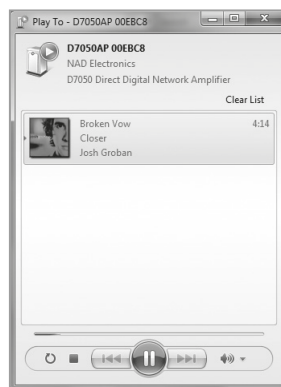

VIKTIG INFORMATION

- När DLNA avspelning startas kommer D 7050 omedelbart att koppla om till DLNA källan som ingång oavsett vad som spelats innan.
- "DLNA" som signalkälla på D 7050 fungerar endast om delning och strömming av musik är inställt.

LYSSNA PÅ SPOTIFY

Spotify ger dig tillgång till miljoner låtar av dina favoritartister såväl som de senaste hitsen och nya upptäckter. D 7050 har stöd för Spotify Connect. Det är bara att välja och spela och musiken kommer att strömmas från din Spotify app till D 7050.

HUR DU KOMMER IGÅNG MED SPOTIFY CONNECT

- 1 Kontrollera att din iOS enhet, läsplatta eller dator är ansluten till samma nätverk som D 7050.

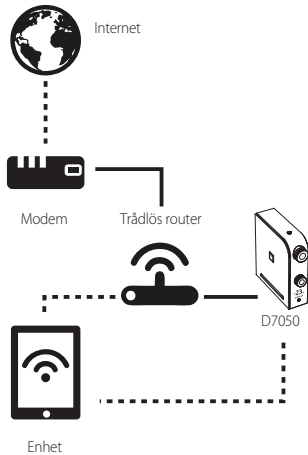

- 2 Ladda ner Spotify appen din platforms "app store". Det krävs ett Spotify premium-konto. För att kontrollera om Spotify är tillgängligt där du bor, registrering och andra Spotify-tjänster beökar du enklast <http://www.spotify.com>.
- 3 Öppna Spotify på din enhet. Logga in på ditt spotify-konto.
- 4 Välj uppspelningsfliken längst ner för att ta fram "Now Playing" sidan. Välj:

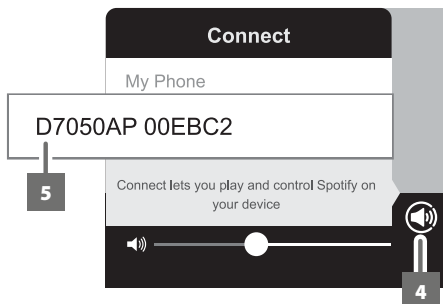

- 5 Välj din enhet i "Connect" listan, välj enhet och uppspelningen startar direkt.

BRA ATT VETA

- *Connect-logotypen kommer att ha en cirkel när inga andra enheter är anslutna till Spotify på samma nätverk.*
- *Det kan vara en liten fördröjning i volymförändringen med Spotify Connect appen eftersom dessa kommandon går via D 7050s internetanslutning.*



Spotify's mjukvara lyder under tredjepartslicenser som du hittar här: www.spotify.com/connect/third-party-licenses

ANDRA FUNKTIONER

SÅ MONTERAR DU PÅ FÖTTERNA

De rundade fötterna följer med som extra tillbehör. Det finns två olika sätt att ansluta fötterna vilket anges nedan. Du kan skapa en mall för att kunna underlätta inpassningen av fötterna.

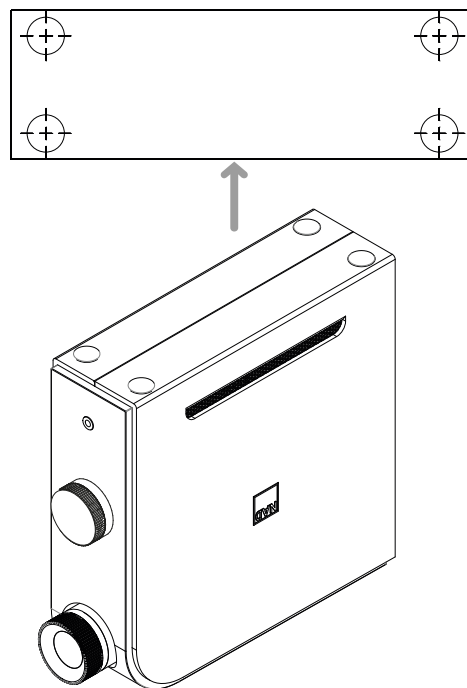
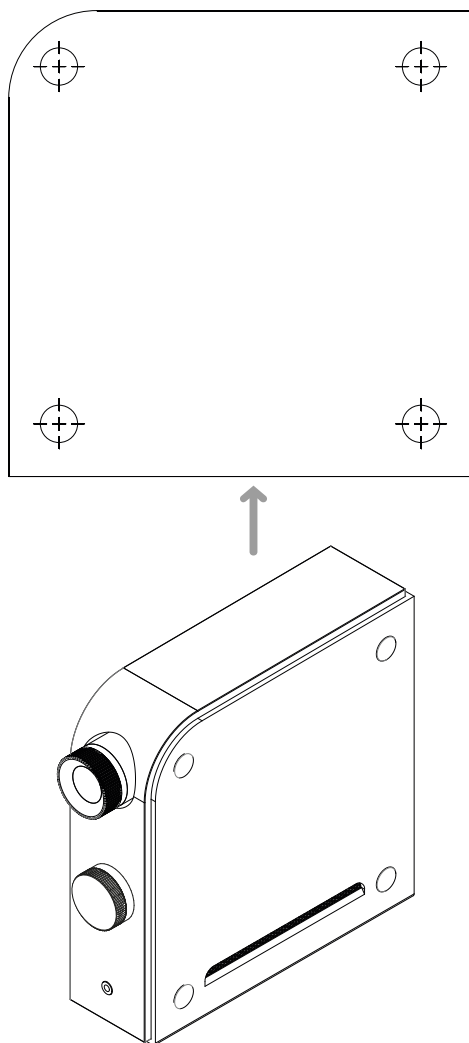

NOTERA

Se till att när fötterna är installerade att D 7050 står stadigt.

LJUDUTGÅNGARNAS SPECIFIKATIONER

Angiven effect vid 4 ohm	50W
Signal/brusförhållande, A-vägt	≥ 90 dB
Överhörning (1 kHz)	≥ 85dB
Överhörning (10 kHz)	≥ 70 dB
Frekvensrespons (20 Hz - 20 kHz)	0 dB till 0,3 dB
Total Harmonisk Distortion	≤ 0,004 %
IMD (SMPTE)	0,02 %
IMD (CCIF)	0,003 %

ALLMÄNNA SPECIFIKATIONER

Effektförbrukning i Standby	≤ 0,5W
Stöder bithastighet/samplingfrekvens	upp till 24/192 (via Digital Audio ingången) upp till 24/96 (via dator /Type B USB ingång)
Apparatens mått B x H x D (bredd x höjd x djup) (Brutto)	70 x 235 x 275 mm 2 ¹³ / ₁₆ x 9 ⁵ / ₁₆ x 10 ⁷ / ₈ tum
Bruttovikt	3,3 kg (7,3 Pounds)

NAD KAN INTE HÅLLAS ANSVARIG FÖR NÅGRA TEKNISKA ELLER AVVIKELSER I ANVÄNDAGRÄNSNITTET I DENNA MANUAL. D 7050S MANUAL KAN KOMMA ATT ÄNDRAS UTAN FÖREGÅENDE VARNING. KONTROLLERA PÅ WWW.NADELECTRONICS.COM FÖR DEN SENASTE VERSIONEN AV D 7050 BRUKSANVISNING.



www.NADelectronics.com

**©2014 NAD ELECTRONICS INTERNATIONAL
EN DIVISION INOM LENBROOK INDUSTRIES LIMITED**

Alla rättigheter förbehållna. NAD är ett registrerat varumärke tillhörande NAD Electronics International, en division inom Lenbrook Industries Limited.
Inga delar av denna publikation får kopieras, lagras eller distribueras utan skriftligt tillstånd av NAD Electronics International.
Även om stor möda lagts på att allt innehåll skall vara korrekt vid publicering, kan specifikationer och funktioner ändras utan föregående varning.

D7050_SWE_OM_V02 - OCT 2014