



D 7050

Direct Digital Network Amplifier



Gebruikershandleiding

BELANGRIJKE VEILIGHEIDSLINSTRUCTIES

BEWAAR DEZE VEILIGHEIDSEISEN OM ZE LATER TE KUNNEN RAADPLEGEN. LEEF ALLE WAARSCHUWINGEN EN VEILIGHEIDSEISEN DIE ZIJN AANGEDUID OP DE AUDIO-APPARATUUR ZORGVULDIG NA.

- Instructies lezen** - Lees alle veiligheidseisen en de gebruiksaanwijzing alvorens het product te gebruiken.
- Instructies bewaren** - Bewaar de veiligheidseisen en de gebruiksaanwijzing om ze later te kunnen raadplegen.
- Waarschuwingen naleven** - Leef alle waarschuwingen die zijn aangeduid op het product en in de gebruiksaanwijzing zorgvuldig na.
- Instructies naleven** - Leef de gebruiks- en bedieningsaanwijzing zorgvuldig na.
- Reinigen** - Trek de stekker van dit product uit de contactdoos alvorens het te reinigen. Gebruik geen vloeibare reinigingsmiddelen of spuitbussen. Alleen schoonmaken met een droge doek.
- Bevestigingen** - Gebruik nooit bevestigingen die niet door de fabrikant van dit product worden aangeraden, aangezien zij gevaar kunnen opleveren.
- Water en vocht** - Gebruik dit product niet in de buurt van water, bijvoorbeeld bij een bad, een bak water of de gootsteen, in een natte kelder of in de buurt van een zwembad of iets dergelijks.
- Toebehoren** - Plaats het product niet op een onstabiele wagen, rek, driepoot, steun of tafel. Het product kan vallen en ernstig letsel veroorzaken bij een kind of volwassene. Ook kan het product ernstig beschadigd worden. Zet het product alleen op een wagen, rek, driepoot, steun of tafel die door de fabrikant worden aangeraden of met het product worden verkocht. Bij het opstellen van het product moeten de instructies van de fabrikant worden nageleefd en moet een bevestiging worden gebruikt die door de fabrikant wordt aangeraden.
-  Bij het verplaatsen van het product en steun of wagen moet voorzichtig te werk worden gegaan. Door snel stoppen, te veel kracht uit te oefenen en onregelmatige oppervlakken kunnen het product en wagen kantelen of omvallen.
- Ventilatie** - Gleuven en openingen in de behuizing dienen voor ventilatie en een betrouwbare werking van het product. Ook beschermen zij het product tegen oververhitting. Deze openingen mogen niet worden verstopt of afgedekt. Deze openingen mogen nooit worden geblokkeerd door het product op een bed, bank, mat of iets dergelijks te plaatsen. Dit product mag niet in een omsloten plaats worden gezet, zoals een boekenkast of rek, tenzij er voor een goede ventilatie wordt gezorgd of de instructies van de fabrikant zijn opgevolgd.
- Vermogensbronnen** - Dit product mag alleen worden aangesloten op de vermogensbron die op het betreffende etiket staat aangegeven. Indien u niet zeker weet welke vermogensbron in uw huis wordt gebruikt, neem dan contact op met de dealer of het plaatselijke elektriciteitsbedrijf. De allereerste wijze om de versterker van de netvoeding af te sluiten is door de netstekker uit de contactdoos te verwijderen. U dient zeker te stellen dat de netstekker steeds beschikbaar is. Trek het netsnoer uit de contactdoos indien de unit meerdere maanden of langer niet gebruikt zal worden.
- Aarden of Polarisatie** - Dit product zou kunnen uitgerust zijn met een gepolariseerde wisselstroomlijnstekker (een stekker waarvan een van de pennen breder is dan de andere). Deze stekker kan op slechts een manier in de contactdoos worden gestoken. Dit is een veiligheidsfunctie. Indien u de stekker niet correct in de contactdoos kunt steken, draai de stekker dan om. Indien de stekker ook dan nog niet past, neem dan contact op met uw elektricien om de verouderde contactdoos te vervangen. Overbrug of vernietig het veiligheidsdoel van de gepolariseerde stekker niet.
- Netsnoerbescherming** - Netsnoeren moeten zo worden gelegd dat er niet op kan worden gestapt en dat ze niet klem kunnen raken door voorwerpen die erop of ertegen worden geplaatst. Er moet met name op de snoeren worden gelet bij de stekkers, bij de aanvullende aansluitingen en bij het punt waar zij uit het product komen.
- Aarden van de buitenantenne** - Indien er aan dit product een buitenantenne of een kabelsysteem wordt aangesloten, dient u zeker te stellen dat de antenne of het kabelsysteem behoorlijk wordt geaard ter bescherming tegen spanningspieken en statische ladingen die zich hebben opgebouwd. Artikel 810 van de Nationale Elektrische Code, ANSI/NFPA 70, verstrekt informatie over het correct aarden van de mast en het steundeel, het aarden van de inkomende draad in de antenne-afvoerenheid, de grootte van de aardleiders, het plaatsen van de antenne-afvoerenheid, de aansluiting aan de aardelektrodes, en de specificaties van de aardelektrode.

OPMERKING VOOR INSTALLATEUR VAN CATV-SYSTEEM:

Deze opmerking dient als herinnering voor de installateur van het CATV-systeem dat hij artikel 820-40 van de National Electrical Code (national elektrische code) dient op te volgen. Dit artikel bevat richtlijnen voor het op de juiste manier aarden, met name de specificatie dat de aarde voor de aardingskabel op het aardingsstelsel van het gebouw moet worden aangesloten en wel zo dicht als praktisch mogelijk bij het punt waar de kabel het gebouw binnenkomt.

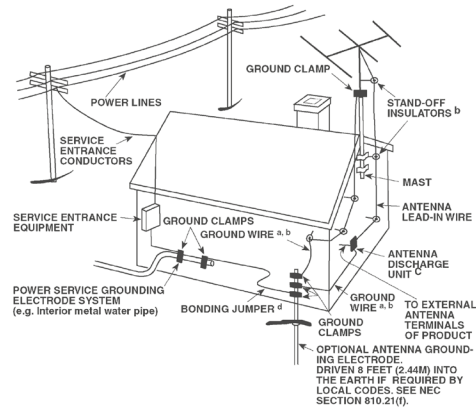

- Bliksem** - Trek bij onweer en bliksem of wanneer het apparaat lange tijd niet gebruikt zal worden de stekker uit de contactdoos. Op deze manier wordt voorkomen dat het product wordt beschadigd door eventuele bliksemslag en stroompieken.
- Elektrische kabels** - Een buitenantenne mag niet in de nabijheid van bovengrondse elektrische kabels of ander lichtnet of elektrische circuits staan. De antenne zeker ook niet plaatsen daar waar er de mogelijkheid bestaat dat de antenne op de elektrische kabels of circuits zou kunnen vallen. Wanneer u een buitenantenne installeert, dient u zeker te stellen dat u niet in aanraking komt met zulke elektrische kabels of circuits gezien het levensgevaar.
- Overbelasting** - Ervoor zorgen dat contactdozen, verlengsnoeren en ingebouwde aanvullende aansluitingen niet overdadig worden belast, omdat dit kan leiden tot brand of elektrische schok.
- Voorwerpen en vloeistoffen** - Duw nooit voorwerpen via openingen in dit product, omdat zij gevaarlijke spanningsdelen kunnen aanraken of kortsluitingen kunnen veroorzaken met brand of een elektrische schok tot gevolg. Mors nooit vloeistof op dit product.

WAARSCHUWING: HET APPARAAT NIET BLOOTSTELLEN AAN WATER, MORSEN OF SPATTEN EN GEEN VOORWERPEN GEVULD MET VLOEISTOFFEN, ZOALS VAZEN, OP HET APPARAAT PLAATSEN. ZOALS BIJ ALLE ELECTRONISCHE PRODUCTEN, ERVOOR ZORGEN DAT ER GEEN VLOEISTOFFEN IN ENIG ONDERDEEL VAN HET SYSTEEM TERECHTKOMT. VLOEISTOFFEN KUNNEN TOT STORINGEN LEIDEN EN/OF BRAND VEROORZAKEN.

- Beschadigingen waarvoor onderhoud nodig is** - Trek de stekker uit de contactdoos en laat het onderhoud over aan erkend onderhoudspersoneel indien de volgende omstandigheden zich voordoen:
 - Het netsnoer of de stekker is beschadigd.
 - Er is vloeistof op het product gemorst of er zijn voorwerpen in het product gevallen.
 - Het product werd aan regen of water blootgesteld.
 - Het product werkt niet naar behoren wanneer de bedieningsinstructies worden opgevolgd. Stel alleen die bedieningselementen af die in de instructies staan beschreven aangezien door een onjuiste afstelling van andere bedieningselementen schade kan ontstaan. Om het product weer naar behoren te laten werken, zal een erkende technicus vaak een langdurige procedure moeten uitvoeren.
 - Het product is gevallen of beschadigd geraakt.
 - Indien er een duidelijke verandering in de prestaties van het product optreedt, zal onderhoud nodig zijn.

- 20 Vervangingsonderdelen** - Indien vervangingsonderdelen nodig zijn, let er dan op dat de technicus de vervangingsonderdelen gebruikt die door de fabrikant zijn aangegeven of die dezelfde kenmerken hebben als het originele onderdeel. Door niet-geautoriseerde vervangingen kan er brand ontstaan, kunnen er elektrische schokken worden opgelopen of kunnen andere gevaren optreden.
- 21 Veiligheidscontrole** - Na het uitvoeren van onderhoud of reparaties aan het product, dient u de technicus te vragen veiligheidscontroles uit te voeren om na te gaan of het product naar behoren werkt.
- 22 Installatie aan wand of plafond** - Bevestig dit toestel aan een wand of plafond volgens de instructies van de fabrikant.
- 23 Warmte** - Plaats het niet bij warmtebronnen zoals een radiator, verwarmingsrooster, kachel of andere apparatuur (waaronder versterkers) die warmte produceren.
- 24 Hoofdtelefoon** - Een te hoge geluidsdruk uit oor- en hoofdtelefoons kan gehoorverlies veroorzaken.
- 25 Batterijen weggooien** - Neem bij het weggooien van gebruikte batterijen de wettelijke bepalingen en regelingen in acht die in uw land of regio van toepassing zijn. Batterijen (batterijenset of geplaatste batterijen) mogen niet aan hitte worden blootgesteld, zoals zonlicht, brand, etc.

FCC-VERKLARING

Dit apparaat voldoet aan de bepalingen van Deel 15 van de FCC-regels (FCC – Federal Communications Commission). Voor werking en gebruik gelden de volgende condities:

- (1) Dit apparaat mag geen schadelijke interferentie veroorzaken, en
- (2) Dit apparaat moet iedere interferentie die wordt ontvangen, kunnen accepteren, inclusief interferentie die ongewenste werking zou kunnen veroorzaken.

WAARSCHUWING

OM HET RISICO OP BRAND EN ELEKTRISCHE SCHOKKEN TE VERMINDEREN, MAG DIT PRODUCT NIET AAN REGEN OF VOCHT WORDEN BLOOTGESTELD.

LET OP

OM ELEKTRISCHE SCHOKKEN TE VOORKOMEN, MOET DE BREDE PEN VAN DE STEKKER IN DE BREDE GLEUF WORDEN GEPLAATST EN GOED WORDEN VASTGEDUWD.



HET SYMBOOL VAN DE BLIKSEMFLITS IN EEN DRIEHOEK MAAKT DE GEBRUIKER EROP ATTENT DAT ER EEN NIET-GEÏSOLEERDE "GEVAARLIJKE SPANNING" BESTAAT IN DE BEHUIZING VAN HET PRODUCT, EN DAT DEZE SPANNING HOOG GENOEG KAN ZIJN OM GEVAAR VOOR ELEKTRISCHE SCHOKKEN OP TE LEVEREN.



HET UITROEPTEKEN IN DE DRIEHOEK MAAKT DE GEBRUIKER EROP ATTENT DAT ER BELANGRIJKE BEDIENINGS- EN ONDERHOUDSINSTRUCTIES IN DE DOCUMENTATIE BIJ HET APPARAAT ZIJN OPGENOMEN.



LET OP

Door wijzigingen of modificaties die niet uitdrukkelijk zijn goedgekeurd door NAD Electronics ten aanzien van conformiteit aan de regelgeving, kan de gebruiker het recht worden ontzegd de apparatuur te gebruiken.

WAARSCHUWING TEN AANZIEN VAN PLAATSIING

Voor een goede ventilatie moet er een ruimte rond de unit worden gelaten die gelijk is aan of groter is dan hieronder aangegeven. Deze ruimte moet worden gemeten vanaf de grootste buitenafmetingen, waaronder uitsteekfels.

Panelen links en rechts: 10 cm

Paneel achterzijde: 10 cm

Paneel bovenzijde: 10 cm

OPMERKINGEN OVER MILIEUBESCHERMING



Gooi het apparaat aan het einde van zijn bruikbare leven niet bij het gewone huisvuil maar breng het naar een inzamelpunt waar elektrische en elektronische apparatuur wordt ingezameld voor recycling. Het symbool op het product, de gebruikershandleiding en de verpakking maakt u hierop attent.

De materialen kunnen worden hergebruikt in overeenstemming met de markeringen die erop zijn aangebracht. Door middel van hergebruik, recycling van grondstoffen of andere vormen van recycling van oude producten levert u een belangrijke bijdrage aan de bescherming van ons milieu. Uw gemeente kan u inlichtingen verstrekken over het inzamelpunt voor verantwoorde afvalverwerking.

INFORMATIE OVER INZAMELING EN VERWERKING VAN GEBRUIKTE BATTERIJEN (RICHTLIJN 2006/66/EG VAN HET EUROPEES PARLEMENT EN DE RAAD VAN DE EUROPESE UNIE) (ALLEEN VOOR EUROPESE KLANTEN)



Wanneer batterijen voorzien zijn van één van deze symbolen duidt dat aan dat zij moeten worden behandeld als "afval voor gescheiden inzameling" en niet als gewoon huisvuil. Het wordt gestimuleerd dat noodzakelijke maatregelen worden geïmplementeerd om gebruikte batterijen zo veel mogelijk gescheiden in te zamelen en batterijen zo min mogelijk met het gewone gemengde huisvuil te verwerken.

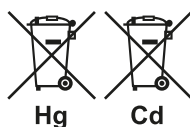

Bij eindgebruikers wordt erop aangedrongen gebruikte batterijen niet weg te gooien bij het ongesorteerde huisvuil. Om het recyclen van gebruikte batterijen op grote schaal mogelijk te maken wordt u verzocht gebruikte batterijen gescheiden van het huisvuil en op juiste wijze via een toegankelijk inzamelpunt bij u in de buurt weg te gooien. Neem voor meer informatie over de inzameling en recycling van gebruikte batterijen contact op met de gemeentelijke instanties ter plaatse, uw gemeentelijke reinigingsdienst of het verkooppunt waar u de artikelen hebt aangeschaft.

Wanneer u zich houdt aan de voorschriften voor juiste verwerking van gebruikte batterijen, worden mogelijke gevaarlijke effecten voor de menselijke gezondheid voorkomen en wordt de negatieve uitwerking van batterijen en gebruikte batterijen op het milieu tot een minimum beperkt, en zo draagt u bij aan de bescherming, het behoud en de kwaliteitsverbetering van het milieu.

NOTEER HET MODELNUMMER (NU U HET NOG KUNT ZIEN)

Het model- en serienummer van uw nieuwe D 3020 bevinden zich aan de achterkant van de behuizing. Wij raden u aan deze nummers hier te noteren, zodat u ze later gemakkelijk terug kunt vinden:

Modelnr.:

Serienr.:

INLEIDING

AAN DE SLAG

UITPAKKEN EN INSTALLEREN

WAT ZIT ER IN DE DOOS

In de verpakking van uw D 7050 treft u ook aan

- Een netsnoer dat kan worden losgekoppeld
- Afstandsbediening met 3V-batterij van het type CR2025
- Acht stuks koepelvormige voeten
- Gids voor snelle installatie

BEWAAR DE VERPAKKING

Wij verzoeken u de doos en al het verpakkingsmateriaal van uw D 7050 te bewaren. Als u verhuist of om een andere reden uw D 7050 moet vervoeren, is dit verreweg de veiligste verpakking die u kunt gebruiken. Wij hebben al vaak gezien dat componenten die verder in perfecte staat waren, beschadigd raakten omdat ze werden vervoerd in een doos die niet geschikt was, dus daarom vragen wij u: Bewaar deze doos!

SNELLE INSTALLATIE

Deze eenvoudige gids helpt u aan de slag te gaan met uw D 7050.



Plaats de D 7050 op een stevig, recht oppervlak. Plaats de unit niet op een zachte ondergrond, zoals vloerbedekking.

Maak alle aansluitingen op uw D 7050 terwijl de stekker nog niet in het stopcontact zit. U kunt het beste ook alle nevencomponenten uitschakelen of de stekker hiervan uit het stopcontact halen voordat u signaal- of netvoedingsaansluitingen aansluit.

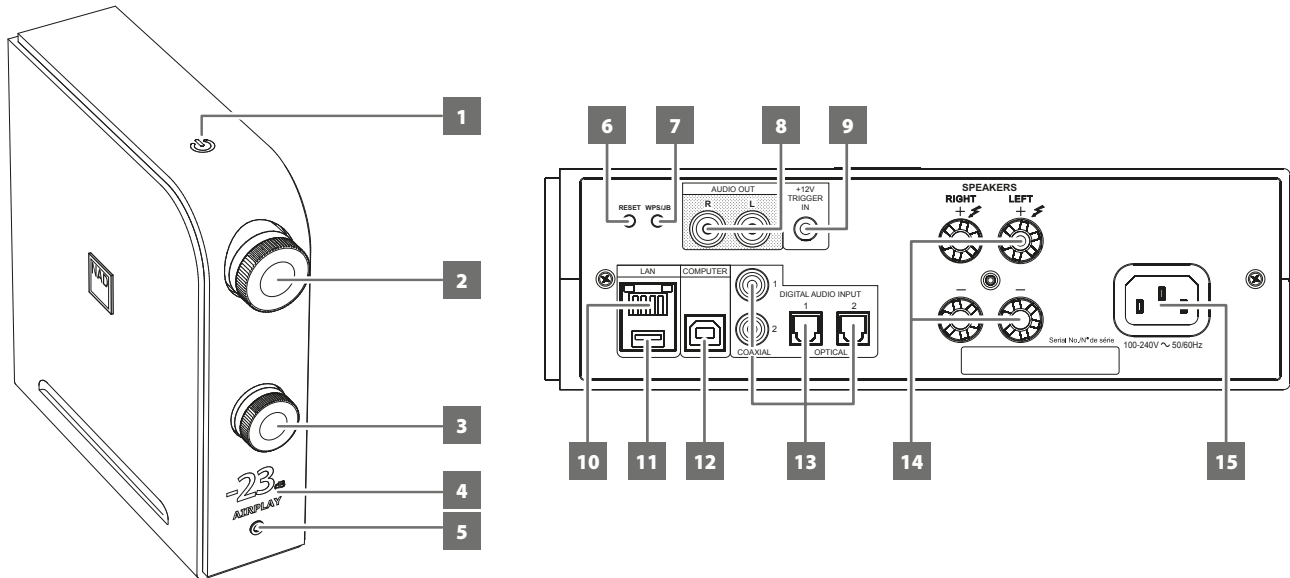
- 1 Sluit de luidsprekers aan op de aansluitingen SPEAKERS LEFT en RIGHT van D 7050.
- 2 Sluit met geschikte connectoren (niet bijgeleverd) bronapparaten aan op de bijbehorende ingangen van de D 7050.
S/PDIF-bronnen → OPTICAL 1, OPTICAL 2, COAXIAL 1, COAXIAL 2
USB-apparaat → USB
Andere bronnen → AirPlay, Bluetooth, Computer
- 3 Sluit het passende uiteinde van het netsnoer aan op de stroomingang van de D 7050 en steek vervolgens de stekker in het stopcontact.
- 4 Druk, terwijl alle van toepassing zijnde bronnen die op de D 7050 zijn aangesloten en ingeschakeld, op  (Stand-by) zodat de D 7050 uit de stand Stand-by wordt ingeschakeld (ON).
- 5 Selecteer het bronsignaal van uw keuze door de knop INPUT te draaien en luister. Pas het audioniveau aan door de volumeregeling te draaien.



1 (STAND-BY)

- Druk, terwijl het ene einde van het netsnoer is aangesloten op de wisselstroomingang van de D 7050 en de stekker van het netsnoer in het stopcontact zit, op  (Stand-by) zodat de D 7050 uit de stand Stand-by wordt ingeschakeld (ON). Het indicatielampje van Stand-by zal van oranje in helder wit veranderen.
- Houd  (Stand-by) ingedrukt totdat D 7050 weer terugschakelt naar de stand Stand-by.

STAND-BY STANDEN

Er zijn twee Stand-bystanden voor D 7050.

Eco Stand-by

- D 7050 schakelt over naar de Stand-bystand met het laagste stroomverbruik.
- Uit Stand-by kan D 7050 alleen worden ingeschakeld met een druk op  (Stand-by) op het bovenpaneel of op de knop [ON] van de afstandsbediening.

Netwerk-Stand-by

- D 7050 schakelt over op Stand-by op een lager prestatieniveau van het systeem.
- Op Network-stand-by blijft de verbinding met het netwerk in stand.
- Uit Stand-by kan D 7050 alleen worden ingeschakeld met de App met netwerkverbinding, met een druk op  (Stand-by) op het bovenpaneel of met een druk op de knop [ON] van de afstandsbediening.

BELANGRIJKE OPMERKINGEN OVER DE STAND STAND-BY

De volgende condities beschrijven de reactie bij de stand Stand-by en ten aanzien van AUTO SHUTOFF, zoals dat is geconfigureerd in de D 7050-app. Raadpleeg onderstand gedeelte over "NAD D 7050 APP" voor nadere informatie.

Conditie 1

AUTO SHUTOFF is in de D 7050-app ingesteld op "ON"

- D 7050 gaat over op Stand-by als er 30 minuten lang geen signaal van de ingeschakelde bron wordt ontvangen. Dit is de standaardinstelling.

Conditie 2

AUTO SHUTOFF is in de D 7050-app ingesteld op "OFF"

- D 7050 gaat alleen over op de stand Stand-by als deze stand direct wordt ingeschakeld met een druk op de schakelaar  (Stand-by) (unit of app) of op OFF van de afstandsbediening.

2 VOLUME

- Pas het geluidsniveau aan door naar links of rechts te draaien.

3 INPUT

- Selecteer het bronsignaal van uw keuze door te draaien.

4 DISPLAY

- Verlicht de geselecteerde of actieve bron (COAXIAL1, COAXIAL2, OPTICAL1, OPTICAL2, COMPUTER, AIRPLAY, DOCK, BT) en het huidige geluidsniveau.
- De display volgt de oriëntatie van het apparaat - verticale of horizontale weergave, zoals op de voorzijde van de omslag wordt getoond.

BELANGRIJKE OPMERKING

De display wordt tijdelijk uitgeschakeld als er binnen 5 minuten geen interface- interactie is. Schakel de display weer in door via de afstandsbediening een opdracht te verzenden of door een van de regelknoppen te draaien.

5 PHONES

- Er is een 3,5 mm stereo-aansluiting voor het luisteren met een hoofdtelefoon.
- Speciaal ontworpen lageruiskoptelefooncircuits kunnen een brede waaier aan koptelefoons ondersteunen, zelfs studiomodellen van 600 ohm.
- Pas het audioniveau van de hoofdtelefoon aan door de regelknop VOLUME naar links of naar rechts te draaien.
- Controleer dat de volumeregeling in de laagste stand is gedraaid (geheel naar links) voordat u een hoofdtelefoon aansluit of loskoppelt. Het luisteren met een te hoge geluidsterkte kan het gehoor beschadigen.
- Wanneer u een hoofdtelefoon aansluit, wordt automatisch het geluid van de luidsprekers onderdrukt.

6 RESET

- Herstel de instellingen af-fabriek.

7 WPS/JB

- Voor het tot stand brengen van een draadloze verbinding.

8 AUDIO OUT

- Deze aansluitingen voor een uitgaand signaal hebben een dubbele functie. zij worden gebruikt als PRE OUT- of SUBWOOFER-aansluitingen.
- Zet de D 7050 en de bijbehorende externe toestellen altijd UIT voordat u iets aansluit op de AUDIO OUT-aansluitingen of de aansluiting verbreekt.

PRE OUT

- De AUDIO OUT-aansluitingen kunnen worden gebruikt voor het aansturen van een extra versterker. Sluit met een dubbele RCA-kabel AUDIO OUT aan op de bijbehorende analoge audio-ingang van geschikte apparaten, zoals versterkers, receivers of andere apparaten devices.
- AUDIO OUT is afhankelijk van de instellingen van de volumeregeling van de D 7050. Pas het uitgangsniveau van de AUDIO OUT-aansluitingen aan door de VOLUME-regelknop te draaien.

SUBWOOFER

- Sluit met een dubbele RCA-kabel AUDIO OUT aan op de ingang met een laag niveau van een actieve subwoofer.
- Informatie van een lage frequentie tot 200Hz wordt via AUDIO OUT naar de aangesloten subwoofer gestuurd.

9 +12V TRIGGER IN

- Verbind deze +12V-trigger-ingang met een monokabel met een 3,5mm-stekker (man) met de bijbehorende +12V DC-uitgang van de component op afstand. Het regelend toestel dient over een +12-V-trigger-uitgang te beschikken om deze functie te kunnen gebruiken.

10 LAN

- Er moet een LAN-verbinding worden opgezet voor het tot stand brengen van een niet-draadloze verbinding. Installeer een niet-draadloze Ethernet breedband-router met een breedband-internetverbinding. Uw router of thuisnetwerk moet een ingebouwde DHCP-server hebben voor het tot stand brengen van de verbinding.
- Breng met een standaard doorlopende Ethernet-kabel (niet bijgeleverd) een verbinding tot stand tussen de LAN-poort van uw niet-draadloze Ethernet breedband-router en de LAN-poort van de D 7050.

11 DOCK

- Alleen geschikt voor directe weergave van een iOS-toestel. Sluit met behulp van een geschikte Apple USB-connector uw iOS-toestel aan op deze ingang.
- Met een geschikte connector (niet bijgeleverd) kan een smartphone of Android-toestel direct worden opgeladen.

12 COMPUTER

- Asynchrone USB-ingang van 24 bit/192 kHz garandeert de laagste jitter voor de beste muzikale prestaties.
- Sluit met een Type A-naar-Type B-kabelconnector (niet bijgeleverd) audio van de computer aan op deze asynchrone Type B USB-ingang en u kunt direct 24/96- PCM-materiaal streamen van uw PC, MAC.
- Het is belangrijk dat de instelling van het Sound- of Audio-toestel van uw computer "NAD USB Audio" is.

MINIMUM-VEREISTE PC-SYSTEEM

Microsoft Windows XP Service Pack 2 of hoger, Microsoft Windows 7

VOOR MAC-GEBRUIKERS

Tenminste Mac OS X Snow Leopard (versie 10.6) en latere versies.

OPMERKING

Download en installeer het NAD-USB-audiostuurprogramma op uw PC vanop de tab Manuals/Downloads op het webadres van NAD - <http://nadelectronics.com/products/digital-music/D-7050-Direct-Digital-Network-Amplifier>.

13 DIGITAL AUDIO INPUT (COAXIAL 1, COAXIAL 2, OPTICAL 1, OPTICAL)

- Sluit aan op de bijbehorende optische of coaxiale uitgang van bronnen als CD- of BD/DVD-spelers, een digitale-kabelbox, digitale tuners en andere geschikte componenten.

BELANGRIJKE OPMERKING

De digitale audio-ingang is geschikt voor 24/192 kan alleen overweg met een PCM-audiosignaal. Controleer eerst dat de digitale audio-uitgang van uw bron is ingesteld op PCM en breng daarna pas de aansluiting met de digitale audio-ingang van de D 7050 tot stand.

14 SPEAKERS

- Sluit de rechter luidspreker aan op de aansluitingen die zijn gemarkeerd met "R +" en "R -" en let er daarbij op dat u de "R +" is aangesloten op de "+"-aansluiting op uw luidspreker en de "R -" is aangesloten op de "-"-aansluiting van de luidspreker. Sluit de linker luidspreker aan op de aansluitingen die zijn gemarkeerd met "L +" en "L -" en let er daarbij op dat u de "L +" is aangesloten op de "+"-aansluiting op uw luidspreker en de "L -" is aangesloten op de "-"-aansluiting van de luidspreker.

15 WISSELSTROOMINGANG

- De D 7050 wordt geleverd met een aparte netvoedingskabel. Steek, voordat u de kabel aansluit op een stopcontact, vooral eerst de stekker stevig in de wisselstroomingang van de D 7050.
- Trek altijd eerst de netstekker uit het stopcontact en verbreek daarna pas de aansluiting van de kabel op de wisselstroomingang van de D 7050.

NAD D 7050 APP

U kunt een NAD D 7050-app downloaden uit de iTunes App Store of de Google Play Store. Deze app is voorzien van basisfuncties voor afstandsbediening van de D 7050 en ook van te configureren functies. Beschrijvingen van de te selecteren functies kunt u inzien door "i" te selecteren in het app-scherm wanneer deze optie beschikbaar via een van de menu-instellingen.

BELANGRIJKE OPMERKING

Tenzij anders wordt vermeld, zijn de beschrijvingen, schermafbeeldingen of illustraties van de NAD D 7050-app in deze handleiding die voor gebruik met een iOS-toestel. Dezelfde functies van de D 7050-app zijn van toepassing voor Android-toestellen.

BASISINSTELLINGEN

Eerste installatiecondities voordat u de D 7050-app met de D 7050 kunt gebruiken.

- Controleer dat de controller van uw Apple iOS-toestel (iPod, iPad, iPhone) en de D 7050 op hetzelfde netwerk zijn aangesloten. De gebruiker kan de selectie van functies en instellingen in Demo Mode nabootsen, maar er wordt niet werkelijk een opdracht overgezonden of verstuurd.

ONTDEK TOESTEL (DEMO MODE)

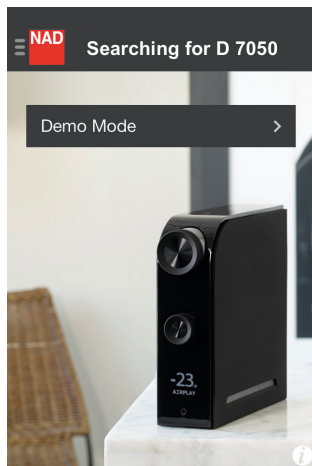

- Als de D 7050 en de controller op hetzelfde netwerk zijn aangesloten, wordt de unieke netwerk-ID van uw D 7050 (D 7050 00EBC8, in dit voorbeeld) als het te selecteren toestel getoond. Selecteer "D 7050 00EBC8" en breng de aansluiting tot stand. Dit is meestal de eerste stap die u moet nemen wanneer u de D 7050 voor de eerste keer gebruikt.

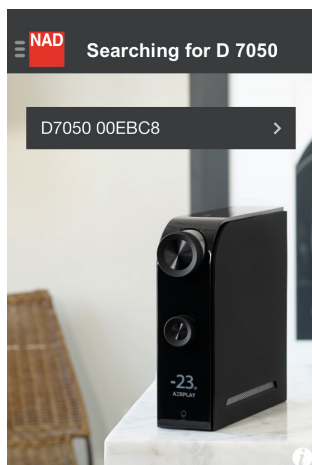

ONTDEK TOESTEL (ZOEKEN)

NAVIGATIE

Wat hier volgen zijn voorbeeld-schermafbeeldingen van de D 7050-app. Navigeer door de app door pictogrammen en gemarkeerde onderdelen te selecteren.

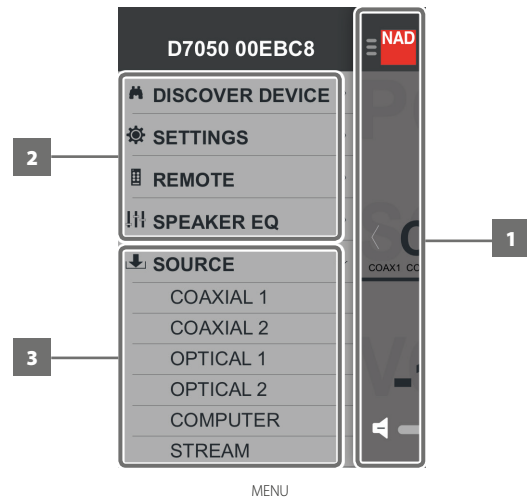

- Keer terug naar vorige weergave. Tik ergens in dit vlak als u terug wilt keren naar de vorige weergave.
- Selecteer een bepaalde functie die u wilt gebruiken of configureren. Sleep uw vinger omhoog of omlaag over het scherm als u andere items in het menuvenster wilt zien.
- Direct naar de geselecteerde Bron gaan.

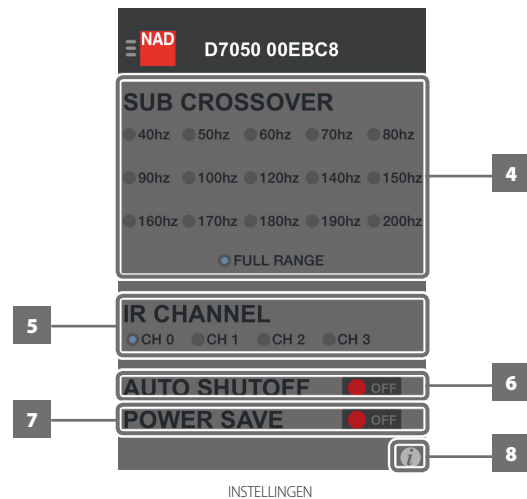

- Selecteer instelling crossover-frequentie.
- Stel IR-kanaal in. Wanneer er zich meerdere NAD-producten in hetzelfde vertrek bevinden kunt u het beste een ander IR-kanaal kiezen zodat er geen conflicten ontstaan met toestellen die werken met dezelfde opdrachtcodes voor de afstandsbediening. Let er wel op dat u een geschikte afstandsbediening instelt op hetzelfde IR-kanaal.
- Selecteer instelling Auto Shutoff.
 - ON (Aan):** D 7050 gaat over op Stand-by als er 30 minuten lang geen signaal van de ingeschakelde bron wordt ontvangen.
 - OFF (Uit):** D 7050 gaat alleen over op de stand Stand-by als deze stand direct wordt ingeschakeld met een druk op de schakelaar (Stand-by) of op OFF van de afstandsbediening.

AANDUIDING VAN BEDIENINGSFUNCTIES

- 7 Selecteer instelling Stroombesparing.
ON (Aan): Laagste stroomverbruik voor energiebesparing.
OFF (Uit): Lager prestatieniveau van het systeem voor behoud van netwerkverbinding.
- 8 Toon beschrijving van items in het scherm, wanneer dat van toepassing is.

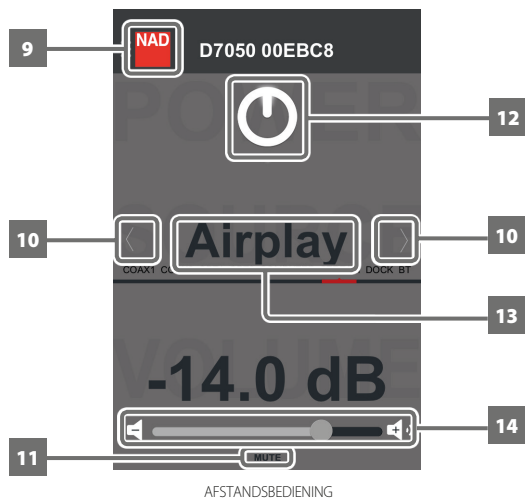

- 9 Ga naar venster Menu.
- 10 Selecteer Bron.
- 11 Dempst tijdelijk het uitgaande audiosignaal of herstelt de audioweergave uit de Mute-stand (Dempen).
- 12 Schakel D 7050 in de stand Stand-by of in de bedrijfsstand.
- 13 Veeg met uw vinger naar links of naar rechts en selecteer Bron.
- 14 Sleep naar rechts voor een hoger volumeniveau.
Sleep naar links voor een lager volumeniveau.

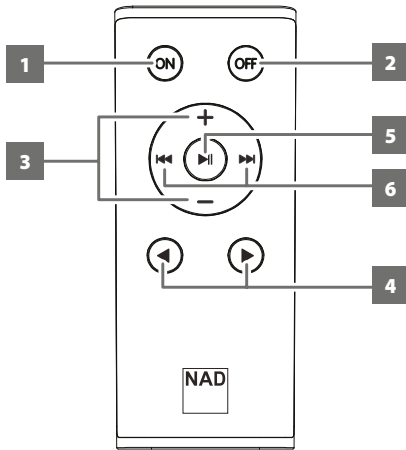

AFSTANDSBEDIENING

- 1 **ON (Aan):** Schakel de D 7050 uit Stand-by over in de bedrijfsstand.
- 2 **OFF (Uit):** Zet de D 7050 op stand-by.
- 3 **+/- :** Loudness-niveau verhogen of verlagen. Functie "Mute" opheffen.

BELANGRIJKE OPMERKINGEN

- De stap voor verandering van het volume is steeds 0,5 dB. De display kan echter maar twee cijfers weergeven en dus is weergave van de verandering van 0,5 dB niet mogelijk..
- Wanneer u voor het eerst drukt op "+" of "-", wordt er nog geen verandering van het volumeniveau weergegeven, omdat dit een verandering is van 0,5 dB. Pas bij de tweede keer dat u op "+" of "-" drukt, wordt de verandering van het volumeniveau met 1dB weergegeven.
- Houd "+" of "-" ingedrukt en het volumeniveau zal toe- of afnemen in stappen van 3 dB.

- 4 **◀▶ :** Selecteer Bron.
- 5 **▶|| :** Dempt tijdelijk het uitgaande audiosignaal of herstelt de audioweergave uit de Mute-stand (Dempen).
- 6 Van toepassing voor de stand Airplay en voor Tuner-regelfuncties van NAD-producten met een Tuner-gedeelte

STAND AIRPLAY

▶|| : De weergave van een song pauzeren of hervatten; indien van toepassing, uitzending pauzeren of hervatten. Voor Apple-toestellen, houd rekening met 10 seconden vertraging, voordat u weer op ▶|| en weergave hervat.

◀◀ : Ga terug naar de vorige song; indien van toepassing, achterwaarts scannen door de uitzending.

▶▶ : Ga naar de volgende song; indien van toepassing, voorwaarts scannen door de uitzending.

TUNERBEDIENING (Dit geldt niet voor D 7050; van toepassing voor NAD-producten met een tuner-gedeelte)

◀◀▶▶ : Omhoog of omlaag door de Voorkeuze-nummers.

▶|| : Selecteer een van de frequenties van de Tuner.

AANBRENGEN VAN DE BATTERIJEN

- 1 Voer een gebogen punt in het ontgrendelingsgat van de klep voor de batterijen.

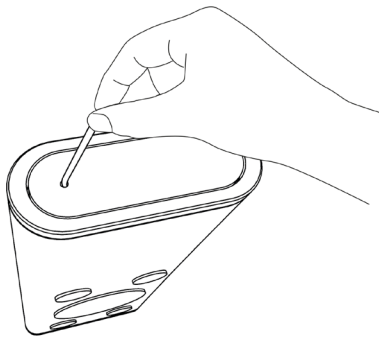

- 2 Schuif het batterijvak naar buiten.

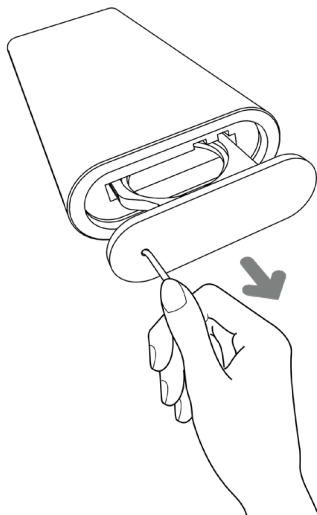

- 3 Plaats de bijgeleverde batterij CR2025 in het vak. Zorg er voor dat het plusteken (+) naar boven gericht is.

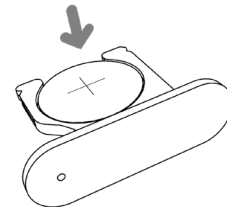

- 4 Schuif het vak terug tot het op zijn plaats klikt.

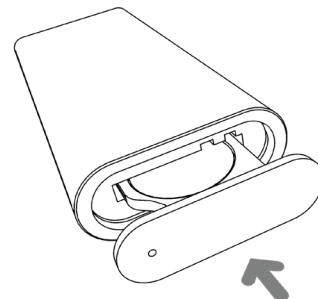

ANDERE FUNCTIES

AIRPLAY AANSLUITEN

Met AirPlay kunt u muziek streamen van uw voor AirPlay geschikte toestel naar de D 7050. Het voor AirPlay geschikte toestel en de D 7050 moeten zijn aangesloten op hetzelfde netwerk, omdat anders versturen en ontvangen van streaming audio met AirPlay niet mogelijk is. Dit kan een niet-draadloze verbinding zijn, met een Ethernet-kabel, of een draadloze verbinding.

EEN NETWERKVERBINDING OPZETTEN

De D 7050 kan op een netwerk worden aangesloten met een van de volgende methoden

- A Niet-draadloze verbinding
- B Draadloze verbinding
- C Wi-Fi-instelling delen

Start weergave van uw toestel nadat u met een van hierboven genoemde methoden verbinding met het netwerk tot stand hebt gebracht.

NIET-DRAADLOZE VERBINDING

Netwerkverbinding met een Ethernet-breedbandverbinding. Installeer een niet-draadloze Ethernet breedband-router met een breedband-internet-verbinding. Uw router of thuisnetwerk moet een ingebouwde DHCP-server hebben voor het tot stand brengen van de verbinding.

- 1 Breng met een standaard doorlopende Ethernet-kabel (niet bijgeleverd) een verbinding tot stand tussen de LAN-poort van uw niet-draadloze Ethernet breedband-router en de LAN-poort van de D 7050.
- 2 U kunt zien dat er verbinding is wanneer dichte balk van de indicator van de signaalsterkte  rechtsboven in het scherm van de D 7050 verschijnt.

U kunt het beste een niet-draadloze verbinding gebruiken, wanneer dat mogelijk is. Een niet-draadloze verbinding zal minder problemen hebben met het bereik of het wegvallen van het signaal en is niet gevoelig voor storing en "afluisteren".

DRAADLOZE VERBINDING

Er is een Draadloze-Breedband-router (WiFi) met een breedband-internet-verbinding nodig voor het tot stand brengen van een draadloze verbinding. Er zijn twee methoden voor het draadloos aansluiten van D 7050

- A WPS-sleutel-koppeling
- B Stand Toegangspunt

WPS-SLEUTELKOPPELING

- 1 Druk kort op de **WPS**-knop die zich op het achterpaneel van de D 7050 bevindt. Druk ook op de **WPS**-knop op uw router. Er verschijnt een knipperende balk van de indicator van de signaalsterkte  rechtsboven in het scherm van de D 7050.
- 2 De D 7050 zal proberen het WPS-signaal van de router te detecteren en een draadloze verbinding tot stand te brengen.
- 3 Draadloze verbinding is tot stand gebracht wanneer de knipperende signaalbalkindicator  een ononderbroken balk wordt.

STAND TOEGANGSPUNT

De D 7050 kan dienst doen als Toegangspunt (Access Point - AP) waardoor het apparaat draadloos verbinding kan krijgen met een niet-draadloos netwerk.

- 1 Houd de **WPS**-knop die zich op het achterpaneel van D 7050 bevindt ongeveer 3 seconden ingedrukt en laat de knop vervolgens los. Er verschijnt een knipperende balk van de indicator van de signaalsterkte  rechtsboven in het scherm van de D 7050.
- 2 Selecteer met uw iOS-toestel (als referentie wordt hier iPad gebruikt) uit de lijst van beschikbare netwerkaansluitingen de unieke netwerk-ID (**D 7050 00EBC8** in dit voorbeeld) van uw D 7050.

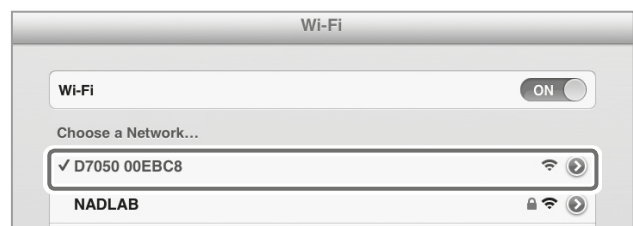

- 3 Start Safari en voer **http://192.168.1.1** in. Het menu NAD AirPlay Setup verschijnt. Selecteer in het gedeelte **Network Configuration Select Option** bij **Service Set ID (SSID)**.

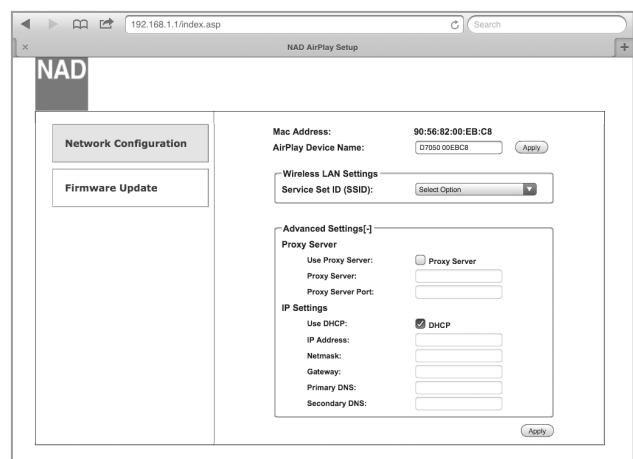

- 4 Selecteer uw lokale netwerk uit de snelkeuzelijst **SSID - NADLAB (WPA2 CCMP)** in dit voorbeeld.

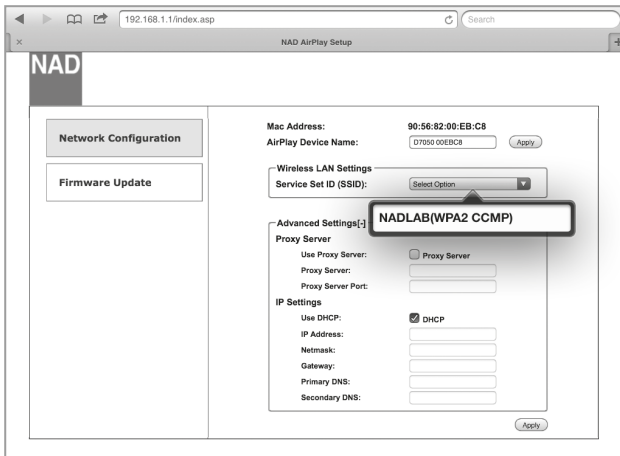

- 5 Typ de **WPA Passphrase** (als deze niet met een wachtwoord is beveiligd) van uw lokale netwerk in het veld dat wordt aangeboden en sluit u aan door **Go** te selecteren.

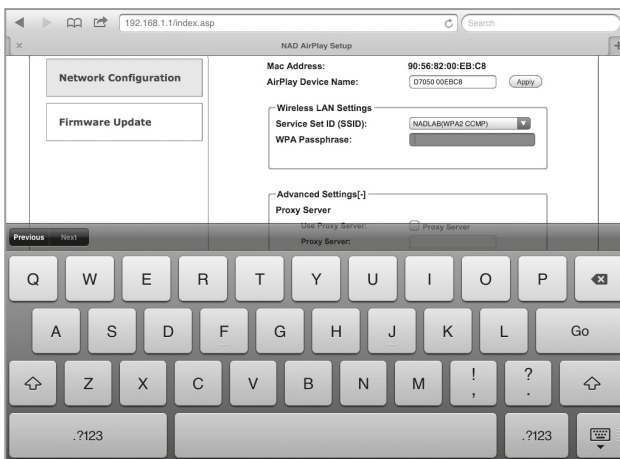

- 6 Er verschijnt een waarschuwingsbericht op het scherm. Sla de nieuwe instellingen op door **OK** te selecteren. De knipperende signaalbalkindicator wordt een ononderbroken balk. Uw iOS-toestel (iPad) is nu gekoppeld aan de D 7050.

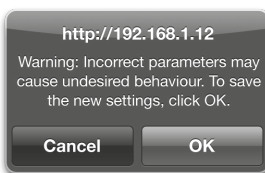

- 7 Ga terug naar de Wi-Fi-instellingen kiezen van uw iOS-toestel (iPad) en controleer dat het op dezelfde netwerkinstelling is ingesteld als hierboven (**NADLAB**).

OPMERKING

Het instellen van D7050 als een Access Point is niet alleen mogelijk met een iPad of een ander iOS-toestel. Bekijk de procedure voor verbinding met een Draadloos Network en de bijbehorende web-browser voor andere besturingssystemen, zoals Windows, OS X of Android, als u een netwerkverbinding wilt opzetten en D7050 wilt installeren als Access Point.

WIFI-INSTELLINGEN DELEN

WiFi-verbinding kan ook tot stand worden gebracht door uw iOS-toestel direct te koppelen aan de DOCK-ingang van de D 7050. Volg onderstaande procedure voor automatische detectie van en aansluiting op een netwerk.

- 1 Sluit met de juiste Apple USB-kabel (niet bijgeleverd) het iOS-toestel aan op de DOCK-ingang aan de achterzijde van D 7050 als u de WiFi-instellingen wilt delen.
- 2 Druk kort op de **WPS**-knop die zich op het achterpaneel van de D 7050 bevindt. Er verschijnt een knipperende balk van de indicator van de signaalsterkte rechtsboven in het scherm van de D 7050.
- 3 Er verschijnt een melding **Share Wi-Fi Settings** (Wi-Fi-instellingen delen).



- 4 Selecteer **Allow** (Toestaan) en voltooi het delen van WiFi-instellingen.
- 5 Draadloze verbinding is tot stand gebracht wanneer de knipperende signaalbalkindicator een ononderbroken balk wordt. Wanneer het delen van WiFi is gelukt, kunt u het iOS-toestel loskoppelen van de D 7050.

AIRPLAY-WEERGAVE

Wanneer uw voor AirPlay geschikte toestel en D 7050 op hetzelfde netwerk zijn aangesloten, zal de Airplay-bron de D 7050 detecteren. Selecteer het AirPlay-pictogram dat verschijnt in het scherm van de applicatie en selecteer de unieke ID van uw D 7050 (in het onderstaande voorbeeld **D 7050 00EBC8**).

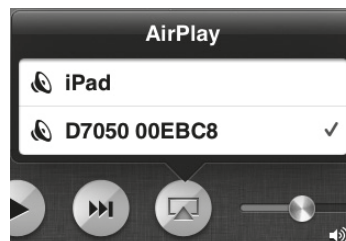

Audio van uw voor AirPlay geschikte toestel wordt naar de D 7050 gestreamd.

BELANGRIJKE KENNISGEVING

Wanneer een aangesloten Airplay-bron is geactiveerd voor het uitzenden of weergeven van een song, zal de D 7050 overschakelen naar de stand Airplay-source, ongeacht welke bron op dat moment is ingeschakeld.

OP BLUETOOTH-APPARAAT AANSLUITEN

Koppel het Bluetooth-apparaat met de unieke apparaat-ID van D 7050 (D 7050_BT 010DB6 in dit voorbeeld). Selecteer, wanneer de koppeling goed is verlopen, BT als een bron en start het afspelen vanaf uw Bluetooth-toestel.

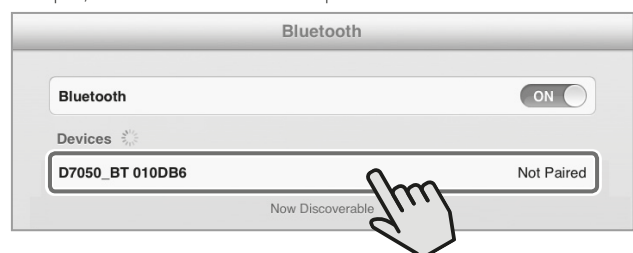

ANDERE FUNCTIES

OVER aptX®

Een Bluetooth-verbinding kan worden vergeleken met een gegevensleiding tussen toestellen. Omdat de leiding een maximale breedte heeft, kan de doorstroming van grote audiobestanden soms moeilijk verlopen. aptX® biedt de mogelijkheid van draadloze audio van CD-kwaliteit doordat het probleem van het verzenden van de volledige muzikale bandbreedte over Bluetooth wordt opgelost. aptX® betekent een revolutie in de Bluetooth-luisterervaring doordat de bitfrequentie wordt beperkt zonder nadelige gevolgen voor de audiokwaliteit en zonder dat er latentie-problemen ontstaan. D 7050 is geschikt voor aptX®.

DLNA

De Digital Living Network Alliance (DLNA) is een organisatie voor alle ondernemingen in de industrie voor consumentenelektronica, computers en mobiele apparatuur. Digital Living biedt consumenten mogelijkheden voor het gemakkelijk delen van digitale media via een bedraad of draadloos netwerk in de woning.

GEDEELD MATERIAAL AFSPLEN

De D 7050 ondersteunt DLNA-weergave van muziek-content van uw PC, MAC, NAS of andere mediaserver over een thuisnetwerk. Hieronder staat een voorbeeldmethode van het delen en streamen van muziek-content met Windows Media Player (WMA) en Windows 7. De getoonde methode moet ongeveer hetzelfde zijn voor andere besturingssystemen. Bekijk de procedure voor uw besturingssysteem voor items die meer duidelijkheid en aanvullende instructies vragen.

- 1 Controleer uw netwerkaansluiting en de instelling. Zorg ervoor dat de D 7050 is aangesloten op hetzelfde netwerk als dat van de PC, MAC, NAS of een andere media-server waarvan u materiaal wilt gebruiken.
- 2 Open WMA. Kijk of media-streaming is ingeschakeld. Klik op "Stream" vanaf de menubalk en klik vervolgens op "Streaming van media voor thuisgebruik inschakelen". "Streaming van media voor thuisgebruik inschakelen" zal niet beschikbaar zijn in het menu Stream als streamen al is ingeschakeld.

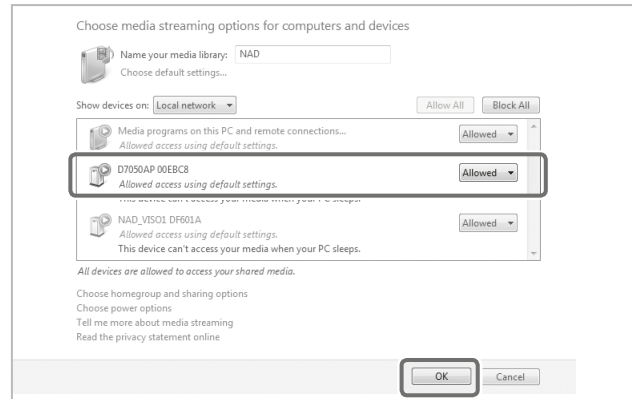
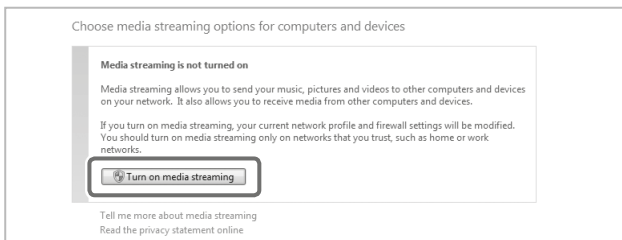
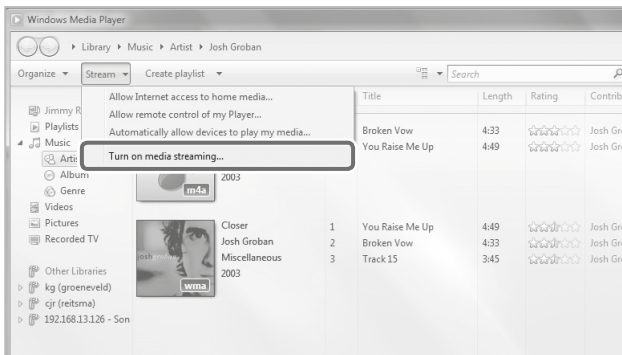

- 3 Wanneer u media-streaming hebt ingeschakeld, selecteert u de song van uw keuze uit de bibliotheek. Rechtsklik de song van uw keuze, selecteer "Afspelen naar" en wijs vervolgens toe aan "D 7050AP xxxxxx".

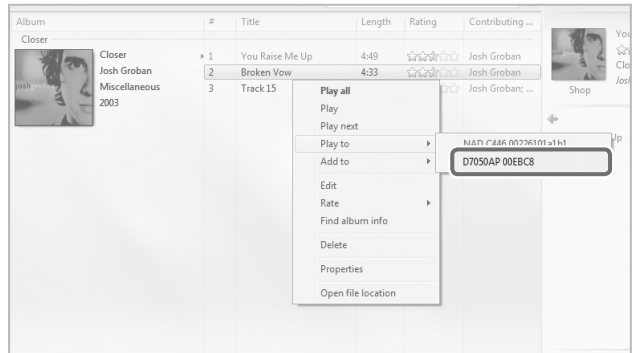

- 4 D 7050 zal automatisch overschakelen naar de stand "DLNA" bron en weergave van de geselecteerde song starten.

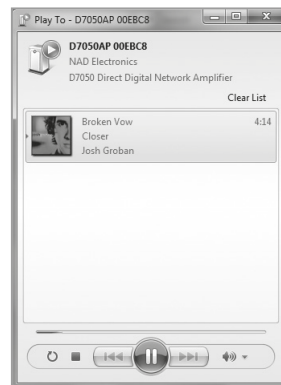

BELANGRIJKE OPMERKINGEN

- Wanneer de DLNA-weergave is gestart, zal de D 7050 onmiddellijk overschakelen naar de stand DNLA-bron, ongeacht welke bron op dat moment is ingeschakeld.
- "DLNA" als bronstand voor D 7050 zal alleen tevoorschijn komen als bestandsdeling en het streamen van muziek-content is gerealiseerd.

AUTO SENSE

Met de functie Auto Sense kan de D 7050 actief worden uit Stand-by en in werking treden wanneer de bron OPTICAL 1 of de digitale bron die actief was toen Stand-by werd ingeschakeld, wordt geselecteerd.

VOORWAARDEN VOOR AUTO SENSE

- Auto Sense werkt alleen als Auto Stand-by op ON is gezet voordat D 7050 overgaat op de stand Netwerk-Stand-by.
- Als IR Learning met de afstandsbediening van het TV-toestel is voltooid en D 7050 gaat over op Netwerk-Stand-by, dan wordt Auto Sense geactiveerd wanneer een digitaal signaal wordt ontvangen over de ingang OPTICAL 1.
- Als er geen IR Learning is uitgevoerd, wordt Auto Sense geactiveerd wanneer een signaal wordt ontvangen van de laatste bron (uitsluitend de digitale bronnen, streaming-diensten en DOCK) die actief was toen D 7050 overging op Netwerk-Stand-by.

AUTO SENSE INSCHAKELEN

- Houd in Stand-by knop "▶" van de afstandsbediening van D 7050 ingedrukt tot het pictogram  in het bovenste scherm wordt geactiveerd en een keer oplicht.

AUTO SENSE UITSCHAKELEN

- Houd in Stand-by knop "▶" van de afstandsbediening van D 7050 ingedrukt tot het pictogram  in het bovenste scherm wordt geactiveerd en twee keer oplicht.

BEDIENING IN STAND-BY

De ononderbroken verbinding tussen de NAD D 7050-app en D 7050 is afhankelijk van diverse omstandigheden, één daarvan is de instelling van de app. In het ideale geval is de instelling "POWER SAVE" van de app voor de afstandsbediening ingesteld op "OFF", zodat de verbinding tussen de NAD D 7050-app en D 7050 in stand blijft. Maar de instelling POWER SAVE bij andere instellingen van de app kan veranderen afhankelijk van de "Instellingen" van de functie Bediening in Stand-by.

Zoek het menu "Instellingen van de D 7050-app" en ga naar de functie "Bediening in Stand-by".

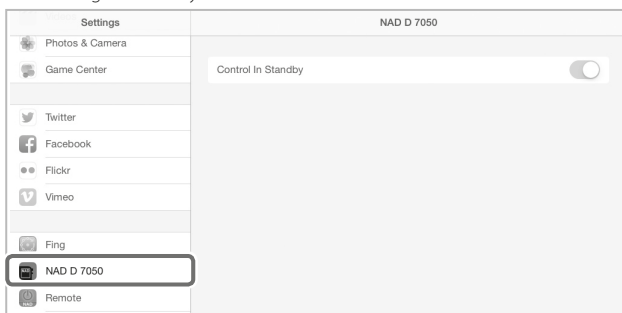

iOS

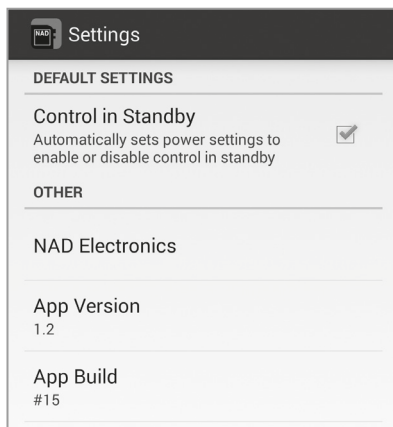

Android

Bediening in Stand-by (Ingeschakeld/Aan)

- Steeds wanneer D 7050 wordt gereset of overgaat op eco-stand-by, worden de instellingen AUTO SHUTOFF en POWER SAVE van de app teruggezet naar de instelling af-fabriek (OFF), wanneer het apparaat weer wordt ingeschakeld.
- App-instellingen voor AUTO SHUTOFF en POWER SAVE voordat D 7050 wordt gereset of overgaat in eco-stand-by, worden genegeerd.

Bediening in Stand-by (Uitgeschakeld/Uit)



- App-instellingen voor AUTO SHUTOFF en POWER SAVE worden altijd behouden, ongeacht de stand voor Stand-by.

ANDERE FUNCTIES

TABEL VAN SCENARIO'S VOOR STAND-BY

Conditie

- Bediening in Stand-by: Off
- Actieve bron voorafgaand aan Stand-by: OPTICAL1, OPTICAL2, COAXIAL1, COAXIAL2, COMPUTER, AIRPLAY, DOCK, BT, DLNA of SPOTIFY
- App voor bediening op afstand en D 7050 zijn verbonden met hetzelfde netwerk

INSTELLINGEN VOORAFGAAND AAN STAND-BY	STAND-BY NA 30 MINUTEN	STATUS NA STAND-BY
(Standaard af-fabriek) Auto Shutoff: On Power Save: Off Auto Sense: Ingeschakeld IR Learning: Nee	Stand Netwerk-Stand-by	<ul style="list-style-type: none"> • Overschakelen naar bedrijfsstand bij ontvangst van signaal van de bron die het laatst actief was voordat Stand-by werd ingeschakeld. Inschakelen naar genoemde laatst geselecteerde bron. • Ook inschakelen naar streaming-diensten (AirPlay, DLNA of Spotify) en de DOCK-unit. Bron schakelt over naar de ingeschakelde streaming-dienst of de DOCK. • Inschakelen van D 7050 door bronnen aangesloten op andere ingangen is niet mogelijk. • U kunt D 7050 ook in de bedrijfsstand zetten met de app voor afstandsbediening, de knop op het bovenpaneel  (Stand-by) en met de knop [ON] op de afstandsbediening.
(Stand TV Connect*) Auto Shutoff: On Power Save: Off Auto Sense: Ingeschakeld IR Learning: Ja	Stand Netwerk-Stand-by	<ul style="list-style-type: none"> • Activeren met signaal op de ingang OPTICAL1 en vervolgens automatisch de bron die is aangesloten op OPTICAL 1, inschakelen. • Ook inschakelen naar streaming-diensten (AirPlay, DLNA of Spotify) en de DOCK-unit. Bron schakelt over naar de ingeschakelde streaming-dienst of de DOCK. • Inschakelen van D 7050 door bronnen aangesloten op andere ingangen is niet mogelijk. • U kunt D 7050 ook in de bedrijfsstand zetten met de app voor afstandsbediening, de knop op het bovenpaneel  (Stand-by) en met de knop [ON] op de afstandsbediening van D 7050 of van het TV-toestel.
Auto Shutoff: On Power Save: On Auto Sense: Uitgeschakeld IR Learning: Ja of Nee	Stand Eco-Stand-by	<ul style="list-style-type: none"> • Kan alleen worden teruggezet in de bedrijfsstand door te drukken op de knop  (Stand-by) op het bovenpaneel of op de knop [ON] op de afstandsbediening van D 7050 of op de afstandsbediening van het TV-toestel (als IR Learning is voltooid). • De app voor afstandsbediening kan het toestel niet terugzetten in de bedrijfsstand.
Auto Shutoff: Off Power Save: On of Off Auto Sense: Ingeschakeld of Uitgeschakeld IR Learning: Ja of Nee	In bedrijfsstand blijven.	In bedrijfsstand blijven.

* - Zie het hoofdstuk TV CONNECT hieronder.

BELANGRIJKE OPMERKINGEN OVER INSTELLINGEN STROOMBESPARING

- Als D 7050 in de stand Stand-by is gezet met POWER SAVE (STROOMBESPARING) ingesteld op AAN, dan gaat D 7050 over op de Demo Mode of eco-Stand-by. In deze toestand kan de D 7050 niet weer in de bedrijfsstand worden geschakeld met de D 7050-app. Druk op de knop  (Stand-by) op het bovenpaneel of op de knop [ON] op de afstandsbediening als u D 7050 weer in de bedrijfsstand wilt zetten.
- Houd de instelling POWER SAVE (STROOMBESPARING) op OFF als u D 7050 voortdurend met de D 7050-app wilt kunnen blijven bedienen.
- AUTO SENSE is uitgeschakeld wanneer POWER SAVE is ingeschakeld/AAN en vice-versa.

TV CONNECT

TV Connect is een nieuwe software-gestuurde functie door middel waarvan D 7050 het geluid voor uw TV-toestel kan uitsturen. Met TV Connect kan D 7050 de opdrachten leren voor Mute (Geluid dempen) en voor volumeregeling van iedere TV-afstandsbediening. Verder zal D 7050 zichzelf inschakelen in de stand voor bron OPTICAL 1 wanneer een digitaal signaal van het TV-toestel wordt ontvangen over ingang OPTICAL 1.*

Wanneer TV Connect volledig is geïntegreerd kunt u met de afstandsbediening van uw TV-toestel de volgende functies van D 7050 beheren:

- 1 Volumeregeling Meer/Minder volume
- 2 De functie MUTE in- of uitschakelen
- 3 D 7050 inschakelen (ON)

ZO CONFIGUREERT U UW D 7050 MET TV CONNECT

Voor de installatie van TV Connect moet de digitale optische uitgang van uw TV-toestel zijn verbonden met de ingang OPTICAL 1 van uw D 7050. Als deze verbinding tot stand is gebracht en juist is geconfigureerd, wordt, wanneer u uw TV-toestel aanzet, D 7050 uit Stand-by ingeschakeld en wordt automatisch de TV-ingang (OPTICAL 1) geselecteerd.* U kunt D 7050 ook activeren met  op het bovenpaneel en met de knop Power ON op de afstandsbediening van de D 7050 of op de afstandsbediening van het TV-toestel.

Configureer uw D 7050 als volgt voor integratie van TV Connect.

- Auto Stand-by Inschakelen
- Auto Sense Inschakelen
- IR (infrared) Leren uitvoeren met de afstandsbediening van het TV-toestel

AUTO STAND-BY INSCHAKELEN

Selecteer met de D 7050-App het menu "INSTELLINGEN" en stel dan "AUTO SHUTOFF" in op "ON".

AUTO SENSE INSCHAKELEN

Houd in Stand-by knop  van de afstandsbediening van D 7050 ingedrukt tot het pictogram  in het bovenste scherm wordt geactiveerd en twee keer oplicht.

IR LEREN UITVOEREN MET DE AFSTANDSBEDIENING VAN HET TV-TOESTEL

Richt de afstandsbediening van D 7050 of die van het TV-toestel op het voorste scherm van D 7050 wanneer u onderstaande procedure uitvoert.

PROCEDURE IR LEARNING		
STAP**	PROCEDURE	WEERGAVE VOORSTE SCHERM D 7050
1	Houd "▶▶" van de afstandsbediening van D 7050 ingedrukt en schakel de stand IR Learning in.	LEARNING Choose One Key
2	Druk op "ON" van de afstandsbediening van D 7050.	LEARNING Power
3	Druk op "ON" van de afstandsbediening van het TV-toestel.	LEARNING Press Again
4	Druk nogmaals op "ON" van de afstandsbediening van het TV-toestel.	LEARNING Power OK Next Key
5	Herhaal stappen 2 tot en met 4 voor het leren van de bedieningsfuncties voor "Volume +", "Volume -" en "Mute".	<p>"Vol +" leren. Druk op de bijbehorende knop van de afstandsbediening, zoals wordt aangegeven.</p> <p>"Vol +" van afstandsbediening van D 7050 → "Vol+" van afstandsbediening van TV-toestel → "Vol+" van afstandsbediening van TV-toestel</p> <p>LEARNING VOL + → LEARNING Press Again → LEARNING VOL + OK Next Key</p> <p>"Vol -" leren. Druk op de bijbehorende knop van de afstandsbediening, zoals wordt aangegeven.</p> <p>"Vol -" van afstandsbediening van D 7050 → "Vol-" van afstandsbediening van TV-toestel → "Vol-" van afstandsbediening van TV-toestel</p> <p>LEARNING VOL - → LEARNING Press Again → LEARNING VOL - OK Next Key</p> <p>"MUTE" leren. Druk op de bijbehorende knop van de afstandsbediening, zoals wordt aangegeven.</p> <p>"▶▶" van afstandsbediening van D 7050 → "MUTE" van afstandsbediening van TV-toestel → "MUTE" van afstandsbediening van TV-toestel</p> <p>LEARNING MUTE → LEARNING Press Again → LEARNING MUTE OK Next Key</p>
6	Houd "▶▶" ingedrukt en stop, voltooi of verlaat de stand Learning. Normale werking wordt hervat. Functies die zijn geleerd voordat de stand Learning werd afgesloten, worden behouden en opgeslagen.	

* Bepalend hierbij is of de D 7050 eerst overgaat in de stand Netwerk-stand-by na 30 minuten inactiviteit.

** AAN, Vol+, Vol- en Mute (Geluid dempen) kan in elke gewenste volgorde of sequentie worden aangeleerd.

DE INTERNE LUIDSPREKERS VAN HET TV-TOESTEL UITSCHAKELEN (ALS HET TV-TOESTEL DIE HEEFT)

U kunt het beste de interne luidsprekers van het TV-toestel uitschakelen zodat u alleen D 7050 hoort. U kunt deze instelling meestal uitvoeren in het Installatiemenu van het TV-toestel. Raadpleeg de Instructiehandleiding van uw TV-toestel voor de instructies bij het toestel van uw merk en model.

AANGELEERDE IR-CODES WISSEN

- Houd "▶▶" op de afstandsbediening van D 7050 ingedrukt. Wanneer "LEARNING...Choose One Key" (LEREN...Kies één toets), houd "▶▶" weer ingedrukt. Geleerde IR-codes worden gewist wanneer het scherm van de stand Learning niet meer wordt weergegeven en wordt overgeschakeld op de actieve bron.

NAAR SPOTIFY LUISTEREN

Met Spotify hebt u toegang tot miljoenen songs van uw favoriete artiesten en ook tot de laatste nieuwe hits en ontdekkingen. D 7050 is geschikt voor Spotify Connect. Selecteer Afspelen en er wordt muziek gestreamd van uw Spotify-app naar de D7050.

ZO GAAT U AAN DE SLAG MET SPOTIFY CONNECT

- 1 Controleer dat uw iOS-apparaat, tablet of computer met hetzelfde netwerk is verbonden als de D 7050.

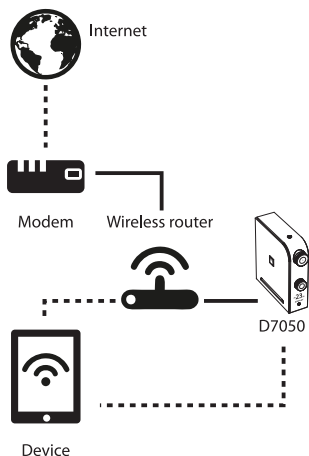

- 2 Download de Spotify-app van de app-store van uw platform. Een Spotify premium-abonnement is vereist. Ga voor beschikbaarheid van Spotify op uw locatie, registratieprocedure en andere Spotify-diensten naar <http://www.spotify.com>.
- 3 Open Spotify op uw apparaat. Log-in op uw Spotify-account.
- 4 Breng de pagina Now Playing op het scherm door de afspeelbalk onderaan te selecteren. Selecteer .

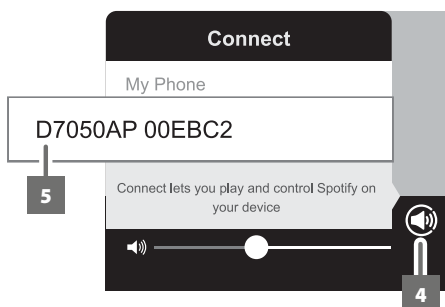

- 5 Selecteer uw apparaat uit de lijst "Connect" en weergave start onmiddellijk.

OPMERKINGEN

- *Het Connect-logo is omcirkeld wanneer er andere apparaten zijn verbonden met Spotify op hetzelfde netwerk.*
- *Er kan bij gebruik van de Spotify Connect-app een kleine vertraging zijn bij verandering van het volumeniveau, omdat deze opdracht via de internet-verbinding naar de D 7050 wordt geleid.*



Voor de Spotify-software gelden licenties van derden, waarover u hier meer kunt vinden: www.spotify.com/connect/third-party-licenses

RICHTLIJN VOOR HET INSTALLEREN VAN DE POOTJES

De afgeronde pootjes worden bijgeleverd voor optionele montage. Er zijn twee manieren om de voeten te installeren, zie voorgestelde methoden hieronder. U kunt een sjabloon genereren voor een behoorlijke plaatsing van de pootjes.

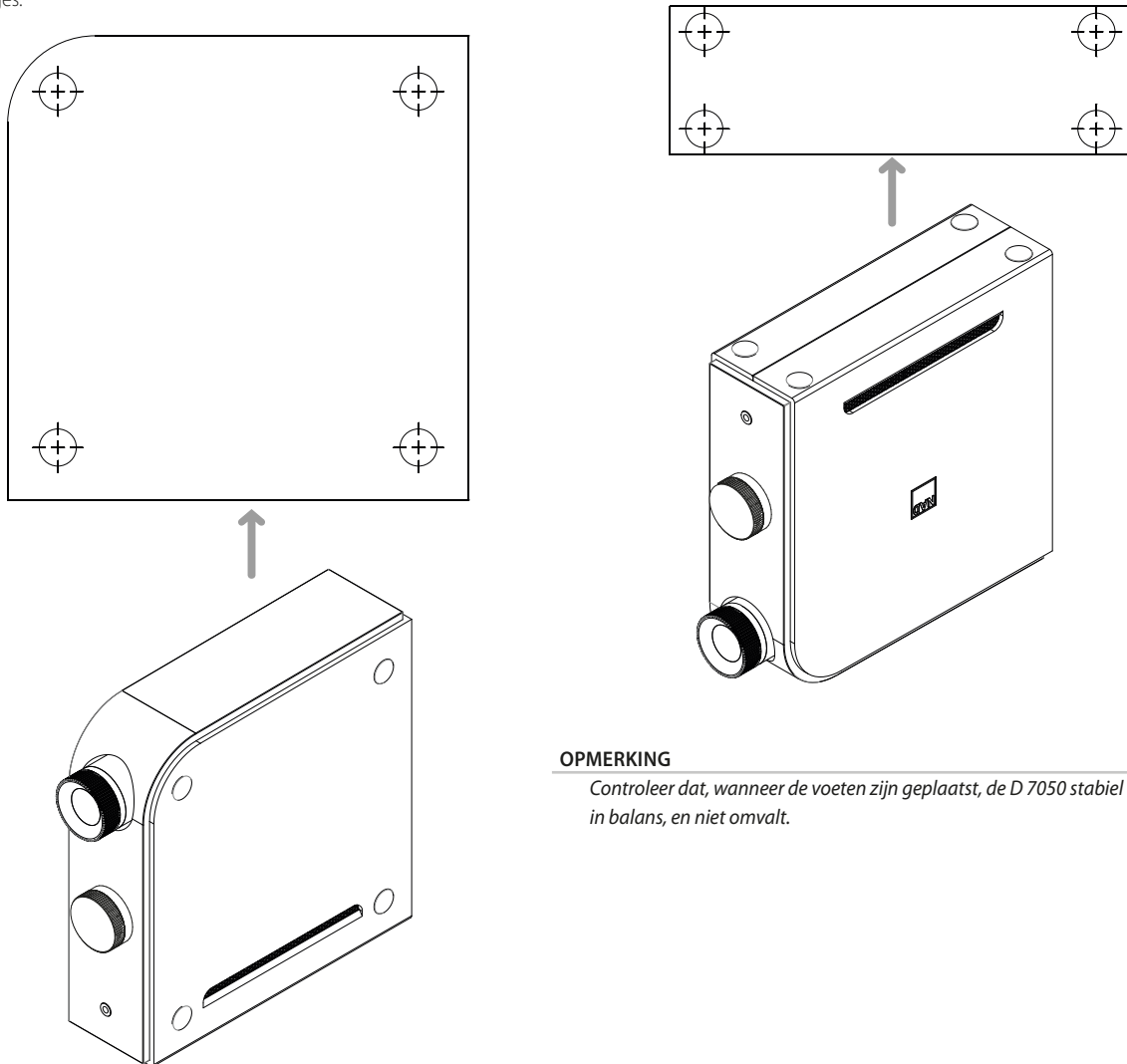

OPMERKING

Controleer dat, wanneer de voeten zijn geplaatst, de D 7050 stabiel is en in balans, en niet omvalt.

SPECIFICATIES

AUDIO-SPECIFICATIES

Nominaal vermogen 4 Ohm	50W
Signaal-/ruisratio, A-gewogen	≥ 90 dB
Overspraak (1 kHz)	≥ 85dB
Overspraak (10 kHz)	≥ 70 dB
Frequentierespons (20 Hz - 20 kHz)	0 dB tot -0,3 dB.
Totale harmonische vervorming	≤ 0,004 %
IMD (SMPTE)	0,02 %
IMD (CCIF)	0,003 %

ALGEMENE SPECIFICATIES

Stand-by-vermogen	≤ 0,5W
Ondersteunt bitsnelheid/samplesnelheid	tot 24/192 (via Digital Audio-ingang) tot 24/96 (via Computer/Type B USB-ingang)
Afmetingen van de unit B x H x D (breedte x hoogte x diepte) (Bruto)	70 x 235 x 275 mm 2 ¹³ / ₁₆ x 9 ⁵ / ₁₆ x 10 ⁷ / ₈ inch
Transportgewicht	3,3 kg (7,3 lbs)

NAD KAN NIET AANSPRAKELIJK WORDEN GESTELD VOOR DE GEVOLGEN VAN EVENTUELE TECHNISCHE VERSCHILLEN OF VERSCHILLEN IN DE GEBRUIKERSINTERFACE IN DEZE HANDLEIDING. DE GEBRUIKERSHANDLEIDING VAN DE D 7050 KAN ZONDER KENNISGEVING VOORAF WORDEN GEWIJZIGD. GA NAAR WWW.NADELECTRONICS.COM VOOR DE LAATSTE VERSIE VAN DE GEBRUIKERSHANDLEIDING VOOR DE D 7050.



www.NADelectronics.com

**©2015 NAD ELECTRONICS INTERNATIONAL
EEN DIVISIE VAN LENBROOK INDUSTRIES LIMITED**

Alle rechten voorbehouden. NAD en het NAD-logo zijn handelsmerken van NAD Electronics International, een divisie van Lenbrook Industries Limited.
Geen enkel deel van deze publicatie mag worden gereproduceerd, opgeslagen of verzonden in welke vorm dan ook zonder de schriftelijke toestemming van NAD Electronics International.
Alles is in het werk gesteld om ervoor te zorgen dat de inhoud nauwkeurig is ten tijde van publicatie, maar functies en specificaties kunnen worden gewijzigd zonder kennisgeving vooraf.

D7050_DUT_OM_V03 - MAR 2015