

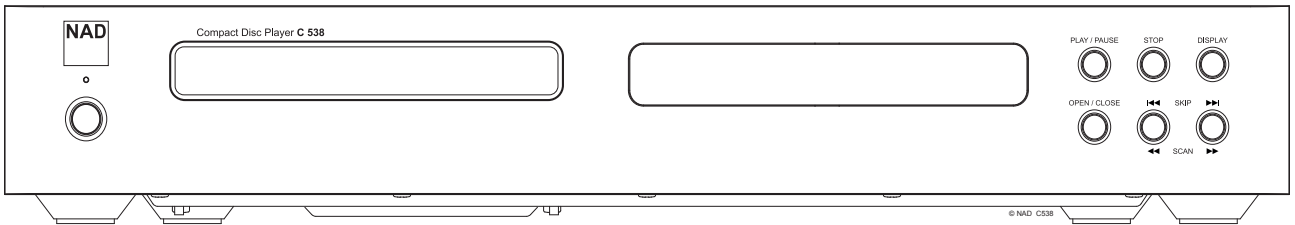



C 538

CD播放器



用户手册

重要的使用安全说明

- 1 阅读这些说明。
- 2 保留这些说明。
- 3 注意所有警告。
- 4 遵守所有说明。
- 5 请勿在靠近水的地方使用本设备。
- 6 请只使用干燥的布料进行清洁。
- 7 不要堵塞任何通风口。按照制造商的说明进行安装。
- 8 请勿安装在任何热源附近，热源包括暖气片、热记录器、火炉或其他产生热量的设备（包括放大器）。
- 9 请勿忽视极化或接地类型插头的安全用途。极化插头有两个插脚，其中一个插脚比另一个插脚宽。接地型插头有两个插脚和一个第三接地插脚。宽插脚或第三个插脚是为了您的安全。如果提供的插头不适合您的插座，请咨询电工更换老旧插座的事宜。
- 10 保护电源线不被踩踏或挤压，特别是插头、便利插座和其在设备上的出口处。
- 11 至使用制造商指定的附件/配件。
- 12  请只使用由生产商指定使用或随设备出售的推车、支架、三脚凳、托架或桌子。使用推车时，请小心移动推车/设备组合，以免翻倒造成的伤害。
- 13 在雷雨天气或长时间不使用时，请拔下本设备的电源插头。
- 14 请向合格的维修人员提及的所有维修。当设备以任何方式损坏时，例如电源线或插头损坏、被溅上液体或物体掉入设备中、设备暴露在雨中或潮湿环境中、无法正常运行或已被丢弃，都需要进行维修。



以深色等边三角形为背景的闪电箭头标示符，意在提醒用户注意在产品机箱内部存在非绝缘的“危险电压”区域，其电压幅度足以导致对人体电击的危险。



以深色等边三角形为背景的感叹号标示符，意在提醒用户注意随产品提供的印刷资料中重要的操作及维护（维修）说明。



仅适用于海拔2000m以下地区安全使用



仅适用于非热带气候条件下安全使用

铭牌和CCC等安规资料，请查看产品底部。

小心

C 538采用激光系统。为确保正确使用本产品，请仔细阅读本使用说明书并保留以备将来参考。如果设备需要维护，请联系授权服务地点。使用控制器、调整或执行非指定程序可能会使人暴露于激光辐射。为防止直接暴露于激光束，请勿尝试打开外壳。打开外壳后会看到可见的激光辐射。

不要直视光束。

本设备符合FCC规则第15部分的规定。操作受制于以下两个条件：(1)本设备不会产生有害干扰，(2)本设备必须接受任何收到的干扰，包括可能导致意外操作的干扰。

注意：本设备已经过测试，测试结果符合FCC规范第15部分中关于B类数字设备的限制。此类限制的目的在于合理地防范住宅安装中的有害干扰。本设备会产生、使用并散发无线电频率能量，如果未依照指导安装使用，有可能会产生有害的无线电通信干扰。

但是，不能保证在特定安装情况下不会产生干扰。如果本设备确实对无线电或电视接收造成了有害干扰（可通过关闭并打开该设备来确定），建议用户尝试执行以下一种或多种措施来纠正此干扰：

- 调整接收天线方向或位置。
- 增加该设备与接收器之间的距离。
- 将该设备连接到与需要接收器的电路不同的电路上的插座。
- 咨询经销商或经验丰富的无线电/电视技术员寻求帮助。

CAN ICES-3(B)/NMB-3(B)

警告

- 请勿将本设备放置在滴水或溅水的环境中。请勿将盛有液体的容器，例如花瓶，放置于本设备上。
- 严禁将本设备放置在雨水或潮湿的环境中，以防止引起火灾或电击。
- 使用控制器、调整或执行非指定程序可能会使人暴露于有害的辐射中。
- 在电源插头被用作断开装置的情况下，断开装置应确保按预期使用期间易于操作。为确保本设备与电源完全断开，电源插头应与电源插座完全断开。
- 电池严禁暴露于高温环境，如阳光，火等。
- 请勿将明火源，例如点燃的蜡烛，放置于本设备上。
- 应注意电池处理的环境方面。
- 应仅在温和气候下使用该设备。
- 设备中使用的电源线额定电压为125VAC，且仅在美国和加拿大使用。如果该设备在电源电压不同的其他国家使用，或连接到较高的输入电压，则必须将电源线更换为具有合适额定值且完全符合当地法规的电源线。
- 未经负责合规方明确批准而对本设备进行的更改或修改，可能会导致用户失去操作本设备的授权。

摆放本产品须知

为了维持足够的通风，请确保在本产品周围留出（从包括突出部件在内的本产品最外端算起）等于或超过以下尺寸的空间：

- 左右面板：10 cm
- 后面板：10 cm
- 顶部面板：10 cm

用报纸、桌布、窗帘等物品盖住通风口时不应妨碍通风。

关于收集及处理废旧电池的信息：(欧洲议会和欧盟理事会监管2006/66/EC) (仅适用于欧洲地区的用户)



当电池上印有这些符号时，表明这类电池不应被视为普通生活垃圾，而应作为“分类收集”的垃圾处理。应鼓励对废旧电池进行必要的检测，并最大限度地对其进行分类收集，从而使废旧电池混入普通生活垃圾的几率降至最低。

请终端用户不要将废电池作为没有分类的普通垃圾而丢弃。为能更有效的循环再利用废旧电池，应将废电池分开并就近弃置于指定收集地点。有关电池收集及循环再利用的详情，请咨询当地市政当局、垃圾处理部门或电池经销商。

通过大家共同遵行有关废旧电池处理的协议，可以防止其对人类健康的潜在危害，减低废旧电池对环境的负面影响，因而对环境保护、保养、及改善环境质量起到积极促进作用。

环保须知



Pb

本设备一旦达到使用寿命后，切勿将其与其他日常家庭垃圾一起弃置，而必须将其送到电子电器设备再循环集中回收站。本产品上、使用说明书上以及包装上的标志都对此作了说明。



Hg

Cd

本产品的制造材料可根据它们的标识来循环使用。通过原材料再利用和循环使用及其他形式的旧产品循环使用，您为保护环境作出了重要的贡献。您所在的当地管理机构可以告诉您有关负责回收相应的电子电器设备的回收点信息。

请您现在记录本设备型号序列号（当您未连接本设备，仍能看清楚号码的时候）

您的新C 538的型号与序列号在机箱的背面。为了您今后的方便，我们建议您将这些号码记录于下面：

型号:

序列号:

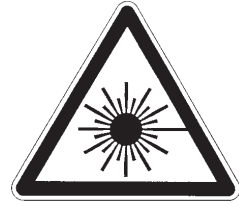
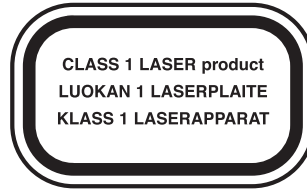

THIS DIGITAL APPARATUS DOES NOT EXCEED THE CLASS B LIMITS FOR RADIO NOISE EMISSIONS FROM DIGITAL APPARATUS AS SET OUT IN THE RADIO INTERFERENCE REGULATIONS OF THE CANADIAN DEPARTMENT OF COMMUNICATIONS.

LE PRESENT APPAREIL NUMERIQUE N'EMET PAS DE BRUITS RADIOELECTRIQUES DEPASSANT LES LIMITES APPLICABLES AUX APPAREILS NUMERIQUES DE LA CLASSE B PRESCRITES DANS LE REGLEMENT SUR LE BROUILLAGE RADIO ELECTRIQUE EDICTE PAR LE MINISTRE DES COMMUNICATIONS DU CANADA.

WARNING! INVISIBLE LASER RADIATION WHEN OPEN AND INTERLOCKS DEFEATED. AVOID EXPOSURE TO BEAM.

VORSICHT! UNSICHTBARE LASERSTRAHLEN TRITTS AUS, WENN DECKEL GEÖFFNET und wenn sicherheitsverriegelung Überbrückt ist. Nicht dem strahl aussetzen.

ADVARSEL - USYNLIG LASERSTRÅLING VED ÅBNING, NÅR SIKKERHEDSAFBRYDERE ER UDE AF FUNKTION. UNDGÅ UDSÆTTELSE FOR STRÅLING.

ADVARSEL - USYNLIG LASERSTRÅLING NÅR DEKSEL ÅPNES OG SIKKERHEDSLÅS BRYTES. UNNGÅ EKSPONERING FOR STRÅLEN.

VARNING - OSYNLIG LASERSTRÅLNING NÅR DENNA DEL ÅR ÖPPNAD OCH SPÄRRAR ÅR URKOPPLADE. STRÅLEN ÅR FARLIG.

VARO! - AVATTAESSA JA SUOJALUKITUS OHITETTAESSA OLET ALTIINA NÄKYMÄTÖNNÄ LASERSÄTEILYLLE. ÄLÄ KATSO SÄTEESEEN.

产品介绍

开始使用

包装箱内物品清单

箱内除C 538外，还有：

- 音频线连接器
- 可拆卸电源线
- 配有2（两）节AAA电池的CD 8遥控器
- 快速安装指南

保留包装材料

请保存C 538的包装箱和其他所有原始包装材料。当您需要移动或运输C 538时，原始包装材料是您用于移动和运输的最可靠的运输箱。由于缺乏合适的装运纸箱而使原本好端端的设备受损坏的例子屡见不鲜。因此，请您保留包装纸箱！

选择位置

请选择一个通风良好的位置（在后面及左右两侧都要留出最少几英寸的空间），C 538放置在该位置后，视线不会被阻挡，并且C 538的前面板和主要试听位置的距离不超过25英尺/8米。这将确保可靠的红外遥控通信。C 538正常工作时会产生一定的热量，这不会对周围其他设备造成不利影响。完全可以将C 538堆叠在其他组件之上。

安装说明

重要提示！

将C 538光盘播放器安装在水平、无振动的表面上。剧烈振动或在倾斜位置上操作可能导致播放器无法正确播放。如果周围通风良好，播放器可以与其他立体声组件堆叠在一起。如果C 538放置在无线电调谐器（AM或FM）、录像机（VCR）或电视机附近，其数字电路的运行可能产生静电，而干扰弱广播信号的接收。如果发生这种情况，请将C 538移离其他设备，或在观看节目或收听广播时将其关闭。

快速开始

如果您迫不及待想要体验全新的C 538的性能，我们将提供以下“快速开始”说明以帮助您开始使用设备。

请在装置电源拔掉的情况下完成C 538的所有连接。我们也建议您在连接或断开信号线或交流电源线时，关掉或切断所有相关设备的电源。

播放CD

- 1 使用兼容的连接器将C 538的DIGITAL AUDIO OUT（数字音频输出）和LINE OUT（线路输出）端口连接到放大器上的相应音频输入源。
- 2 确保随附的电源线的母连接器端牢固地固定在C 538的交流电源输入插口上，且公插头连接到主电源上。
- 3 按前面板“待机”按钮打开播放器。
- 4 按[OPEN/CLOSE]打开光盘托架。
- 5 将CD标签面朝上放入托盘的圆形凹槽中。确保光盘在凹槽内居中。
- 6 按[PLAY/PAUSE]。托盘自动关闭，光盘开始播放。
 - 您可以随时按[◀◀ SKIP ▶▶]选择光盘上的不同曲目。
 - 想要暂时停止播放，同时将拾音器保持在光盘上的当前位置，请按[PLAY/PAUSE]。
 - 想要恢复播放时再次按[PLAY/PAUSE]。
 - 想要结束播放并将拾音器重置到光盘的开头，请按[STOP]。

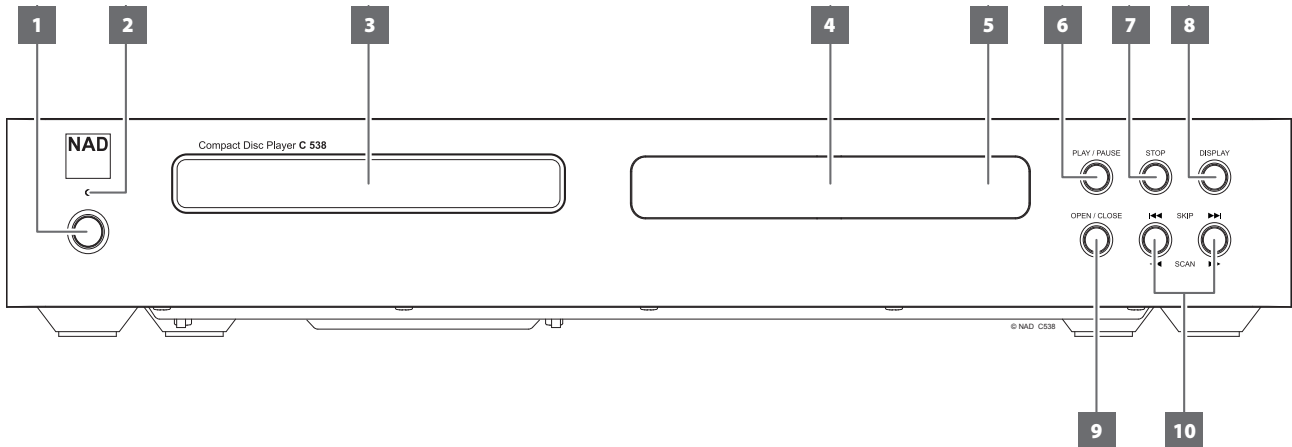
**1 待机按钮**

- 按下该按钮，C 538将从待机模式进入开机工作模式。待机模式LED指示灯将由琥珀色转变为蓝色，真空荧光显示屏(VFD)启动发光。
- 再次按下待机键，装置将复原到待机模式。待机LED指示灯将转变为琥珀色。

2 待机模式LED（发光二极管）指示灯

- 当C 538处于待机模式时，指示灯为琥珀色。当C 538处于ON（开）状态时，该指示灯将发出蓝光。

3 光盘托盘

- 打开光盘托盘后，将CD或其他兼容的介质光盘正面朝下插入托盘中。将光盘放到托盘的较小的圆形凹槽中心，标签朝上。
- 如果光盘放颠倒或没有装入光盘，C 538的VFD上会出现“NO DISC”（无光盘）。

4 真空荧光显示屏(VFD)

- 空荧光显示屏(VFD)提供光盘播放信息、设置和其他指示。

5 红外(IR)传感器

- 红外(IR)传感器接收提供的遥控器发出的IR命令。不得阻碍遥控器和IR传感器之间的视线。
- 切勿将IR感应器暴露于强光下，比如太阳光直射或聚光灯。如果这样做，可能导致您无法使用遥控器操作C 538。

距离： IR感应器距离前面板大约为23英尺（7米）。

角度： IR感应器相对于前面板的各个方向大约呈30度。

6 PLAY/PAUSE（播放/暂停）

- 此双功能按钮可在启动光盘播放和暂停播放之间切换。按此按钮可开始、暂停或恢复光盘播放。
- 如果光盘托盘已打开，按此按钮自动关闭托盘，并会在装入光盘的情况下开始播放。

7 STOP（停止）

- 播放停止，拾取重置到光盘的开头。显示内容恢复为显示光盘上的曲目数和总播放时间。对于WMA/MP3文件，显示内容将恢复为文件总数。
- 如果C 538被编程为播放一系列曲目/文件，则该程序将保留在播放器的内存中。在程序模式下按[STOP]两次将删除程序。

8 DISPLAY（显示）

- 使用此按钮启用或禁用自动待机模式。请参阅“AUTO STANDBY”（自动待机）部分。
- 反复按DISPLAY（显示）按钮会显示以下显示信息。

信息	音频CD	MP3/WMA
当前曲目已播放时间	✓	
当前曲目剩余播放时间	✓	
光盘剩余播放时间	✓	
歌曲信息		✓
歌名		✓
艺术家姓名		✓
专辑名称		✓
当前文件已播放时间		✓

注意

- 某些光盘上的某些信息可能无法显示。显示内容取决于光盘的信息内容。
- 如果文件中没有关于歌名、艺术家或专辑的可用信息，则显示屏将显示“No Id3”（无ID3）。

9 OPEN/CLOSE（开/关）

- 光盘托盘被启动滑动打开或托盘关闭。
- 处于待机模式时，此按钮还将打开C 538的电源，同时打开光盘托盘。

10 I◀◀ SKIP ▶▶I / ◀◀ SCAN ▶▶

- SKIP ▶▶I：按一次可向前跳至下一曲目或文件。
- I◀◀ SKIP：按一次可向后跳至上一曲目或文件的开头。再按一次可向后跳至上一曲目或文件。
- ◀◀ SCAN ▶▶：按住不放可向后或向前扫描曲目或文件。

控制部件名称与功能

后面板

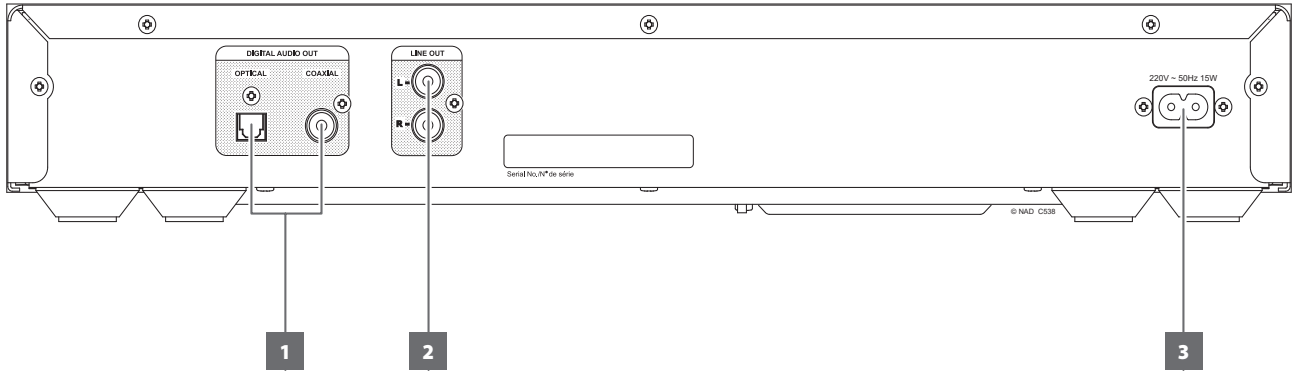

1 DIGITAL AUDIO OUT (光纤/同轴)

- 将光纤或同轴数字音频输出端口连接到接收器、放大器、计算机声卡或其他数字处理器的相应数字输入。
- 使用高品质75欧姆数字RCA互连电缆以获得最佳效果。

2 LINE OUT

- 使用高质量RCA互连电缆将这些插口连接到接收器、放大器或任何兼容音频系统的任何线路电平输入。

3 交流电源输入插座

- 确保随附的电源线的母连接器端牢固地固定在C 538的交流电源输入插口上，且公插头连接到主电源上。
- 在将母连接器端从C 538的交流电电源输入插口上断开之前，应先将电源线从电源上拔掉。

- 1 **ON (开)** : 给设备上电, 使其从待机模式转为操作模式。
- 2 **OFF (关)** : 设备进入待机模式。
- 3 **RANDOM (随机)** : 曲目/文件以随机模式播放。
程序: 进入或退出程序模式。
REPEAT (重复) : 重复曲目、文件、文件夹或整个光盘。
RPT A-B: 重复播放顺序。
- 4 **STOP (停止)** : 播放停止。
- 5 **OPEN (打开)** : 光盘托盘打开和关闭。
- 6 **▶▶** : 播放下一曲目/文件。
◀◀ : 从当前曲目/文件或前一个曲目/文件的开端播放。
▶▶ : 快进正序扫描或搜索播放。
◀◀ : 快进倒序扫描或搜索播放。
▶ : 播放开始。
- 7 **||** : 播放暂停。
- 8 **INDEX (索引)** : 从任何所需的索引号开始播放。
- 9 **FOLDER (文件夹)** : 向上或向下滚动文件夹列表。
- 10 **FILE (文件)** : 向上或向下滚动WMA或MP3文件列表。
- 11 **数字按钮0-9** : 直接访问或选择曲目或文件编号。
- 12 **DIM (暗淡)** : 显示屏亮度降低、恢复或关闭。
ENTER : 选择MP3或WMA文件进行播放。
- 13 **TIME (时间)** : 显示播放时间和其他信息。这与前面板DISPLAY (显示) 按钮功能相同。
- 14 **DELETE (删除)** : 清除已编程的曲目/文件。

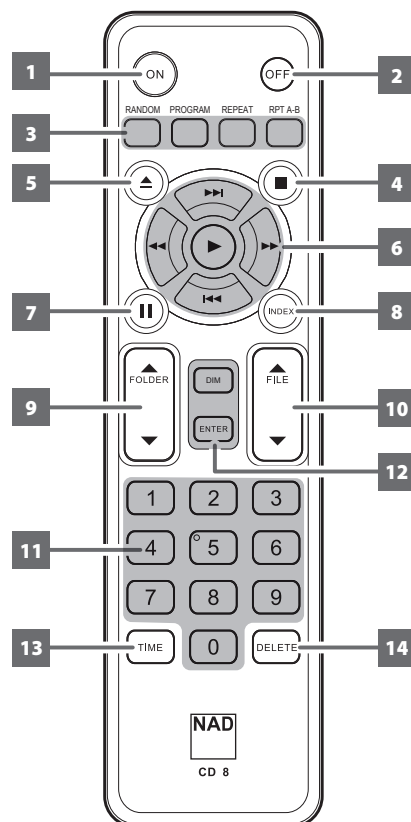

操作

使用C 538功能

CD-R 和 CD-RW 音频光盘

C538可以播放使用计算机或CD刻录机刻录的CD-R或CD-RW音频光盘。CD-R、CD-RW音频光盘的质量差异很大，可能会影响可播放性。影响可玩性的一些因素：

- 1 光盘本身的质量。一般来说，知名公司的CD-R或CD-RW空白盘比没有品牌的光盘的刻录的效果更好。
- 2 CD刻录机或计算机CD重/写入器重的质量。一些刻录机和写入器比其他刻录机和写入器产生更好的结果。
- 3 CD-R和CD-RW是通过高速写入创建的。通常，在相同的刻录机或重/写入器上，以低速刻录的CD-R或CD-RW的质量比以高速刻录的CD-R或CD-RW更高。

播放MP3/WMA文件

C 538可以播放CD-R或CD-RW光盘上的MP3/WMA格式的录制内容。您可以混合光盘上的任何文件类型。使用CD 8遥控器可以选择MP3/WMA文件夹和文件，并通过以下步骤开始播放

- 1 加载适用的光盘。
- 2 按[FOLDER ▲/▼]选择所需的文件夹。按[ENTER]。
- 3 按[FILE ▲/▼]选择所需的文件编号。
- 4 按[ENTER]开始播放。对于每一个正在播放的文件类型，C 538将显示有关歌名、专辑和艺术家名称（如果有）以及其他指示符的信息。

注意

- 按照光盘而不是按照文件夹识别文件编号——也就是说，分配给每个文件的编号对应于它们在光盘中的顺序。
- 如果光盘上有100个或更多的MP3/WMA文件，而您想选择文件编号“9”，则按两次“0”，然后按“9”。

编程

程序功能使您可以将任何光盘中您喜爱的曲目存储在播放器内存中。编程曲目顺序时，C 538必须处于STOP（停止）模式。

以下编程过程适用于CD曲目和MP3/WMA文件。CD轨道在此过程中用作参考。

- 1 按遥控器上的[PROGRAM]按钮。显示屏显示“PRO1-01”（编程MP3/WMA文件时显示屏显示“PRO1-001”）。“PRO1”是第一个可用的程序编号，而“01”是光盘的第一个曲目和默认的已编程曲目。
- 2 使用遥控器上的数字按钮（也即◀◀/▶▶或FILE ▲/▼）输入要编程的曲目编号。对于此示例程序，我们将使用曲目编号“5”作为我们的第一个编程曲目。
- 3 再次按[PROGRAM]并将曲目编号“5”记录为编程曲目编号1。显示信息将变为“PRO2-05”。“PRO2”是可用的第二个节目号，而“05”是上一个编程的音曲目。
- 4 对于程序编号2，我们将使用曲目编号“9”作为参考。再次按[PROGRAM]，曲目编号“9”被记录为已编程曲目编号2。显示信息将变为“PRO3-09”。
- 5 重复步骤2到4，所有需要的曲目都已输入。最多可以编程20个CD曲目或65个MP3/WMA文件。如果您尝试编程超过最大数量的曲目或文件，显示屏中将显示“FULL”（满）。
- 6 按[▶]开始播放节目。

注意

- 可以随时按[DELETE]清除已编程的曲目并返回正常播放模式。VFD中简要显示“PROGCLEAR”表示删除已编程的曲目。
- 在程序播放期间按两次STOP键将删除整个程序列表。

程序播放

- 1 在“PROGRAM”模式下按[PLAY]播放存储的程序。在程序播放期间，SKIP按钮将仅访问程序列表中的曲目。“PROGRAM”间歇地显示在VFD中以指示程序播放模式。
- 2 如果您只想播放存储程序的一部分，请启动播放并按[◀◀ SKIP ▶▶]跳过不想听的编程曲目。

停止或删除程序

- 1 按[STOP]一次终止程序播放。存储的曲目列表保留在内存中。如果您想再次播放该程序，只需按[PLAY]即可。
- 2 要清除程序内存，请执行以下任一步骤
 - 在程序播放期间按[STOP]两次。
 - 按[OPEN]打开光盘托盘。
 - 将本机设置为待机模式。

AUTO STANDBY（自动待机）

“Auto Standby（自动待机）”功能是C 538的一个基本功能，符合生态设计法规。可以通过以下步骤启用或禁用自动待机模式。

启用自动待机模式

- 在待机模式下，按住前面板的DISPLAY按钮，直到显示屏显示“ERP ON”。
- 启用自动待机模式后，在以下条件下，如果在10分钟没有操作C 538，C 538将自动进入待机模式
 - 没有光盘
 - 停止模式
 - 暂停模式

禁用自动待机模式

- 在待机模式下，按住前面板的DISPLAY按钮，直到显示屏显示“ERP OFF”。
- 禁用自动待机模式后，C 538将留在操作模式，直到手动关闭电源。

使用CD 8遥控器

CD8遥控器随光盘播放器一起提供，使您可以舒适地坐在椅子上或几乎从房间的任何位置操作播放功能。为获得可靠的操作，从遥控器到CD播放器正面的视线不应有阻挡。如果播放器没有响应远程命令，则可能是因为这该视线路径被衣服、纸张或家具阻挡。

遥控器手持设备上的大多数按钮与播放器前面板上的相应按钮具有相同的效果。对以下功能键进行进一步的描述。

数字键盘

使用直接输入数字键盘（0到9）使C 538直接跳到编号的曲目/文件的开头并开始播放。要播放曲目5，只需按“5”即可。要播放文件20，请按“2”和“0”。

REPEAT（重复）

按[REPEAT]按钮可以重复播放特定的曲目或文件。

- 1 拨动此按钮可重复播放曲目/文件、文件夹、所有曲目或文件。当选择特定的重复模式时，VFD将分别显示RPT ONE、RPT FOLD或RPT ALL。
- 2 按REPEAT按钮直到VFD中显示RPT OFF,关闭重复模式。

REPEAT A-B

执行以下过程以重复播放序列。

- 1 在您选择的起点按[RPT A-B]。
- 2 在您选择的终点再次按[RPT A-B]。重复序列开始。“RPT A-B”在VFD中间歇显示以指示重复序列播放模式。
- 3 再次按[RPT A-B]取消序列。

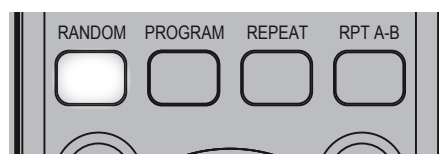
RANDOM（随机）

- 1 在播放或停止模式下按[RANDOM]键。“RANDOM”在VFD中间歇显示以指示随机播放模式。
- 2 第一个随机选择的曲目或文件自动开始播放。
- 3 再次按[RANDOM]回到正常播放。光盘将以正确的顺序继续播放到最后。

INDEX（索引）

索引系统是一种将多个曲目细分为较小分区，以便更容易地找到这些部分的方法。如果光盘包含索引号，则可以通过以下步骤从任何所需的索引号开始播放

- 1 播放期间按[INDEX]。
- 2 使用数字按钮，按所需的索引号，例如“0”和“3”。输入索引号“03”后，VFD将显示“INDEX 03 TR10”。
- 3 要恢复正常显示信息，请再次按[INDEX]。

参考

规格

一般参数

输出电平	模拟: $2.2 \pm 0.1\text{V}$
频率响应	$\pm 0.5\text{ dB}$ (参考值为0 dB 20 Hz-20 kHz)
总谐波失真	$\leq 0.01\%$ (参考1 kHz, 音频低通滤波器)
信噪比	$\geq 110\text{ dB}$ (参考值为1 kHz A加权)
声道平衡	$\pm 0.5\text{ dB}$ (参考值为0dB 1kHz)
通道分离	$\geq 90\text{ dB}$ (参考值为1 kHz)
信号还原	$-4.6 \pm 0.8\text{ dB}$ (参考值为0dB 1 kHz, 5 kHz)
	$-9.0 \pm 1.0\text{ dB}$ (参考值为0dB 1 kHz, 16 kHz)
待机功耗	$< 0.5\text{W}$
空闲状态	$< 7.5\text{W}$

尺寸和重量

单元尺寸 (宽 x 高 x 深)	435 x 70 x 249 毫米 (总容积) *
	$17 \frac{3}{16} \times 2 \frac{13}{16} \times 9 \frac{13}{16}$ 英寸
净重	3.0 kg
	6.6 lbs
运输重量	4.3 kg
	9.5 lbs

* — 总尺寸包括支脚、扩展按钮和后面板端子。

NAD不对本手册中的任何技术或用户介面差异负责。《C 538用户手册》可能会发生变更, 恕不另行通知。
访问WWW.NADELECTRONICS.COM, 获取最新版的《C 538用户手册》。



www.NADelectronics.com

©2019 NAD国际电子公司
LENBROOK实业有限公司的分公司

本公司保留所有版权。NAD和NAD标志是LENBROOK实业有限公司分公司—NAD国际电子公司的注册商标。
未经NAD国际电子公司的书面许可，不得以任何形式复制、存储或转发本出版物的任何部分。
尽管已经尽了一切努力确保本说明书内容在出版时的准确性，但功能和规格可能会有所更改，恕不另行通知。

C538_CHI_OM_V05 - 2019年2月